

// Обзор запасных частей: действителен с 01.07.2011

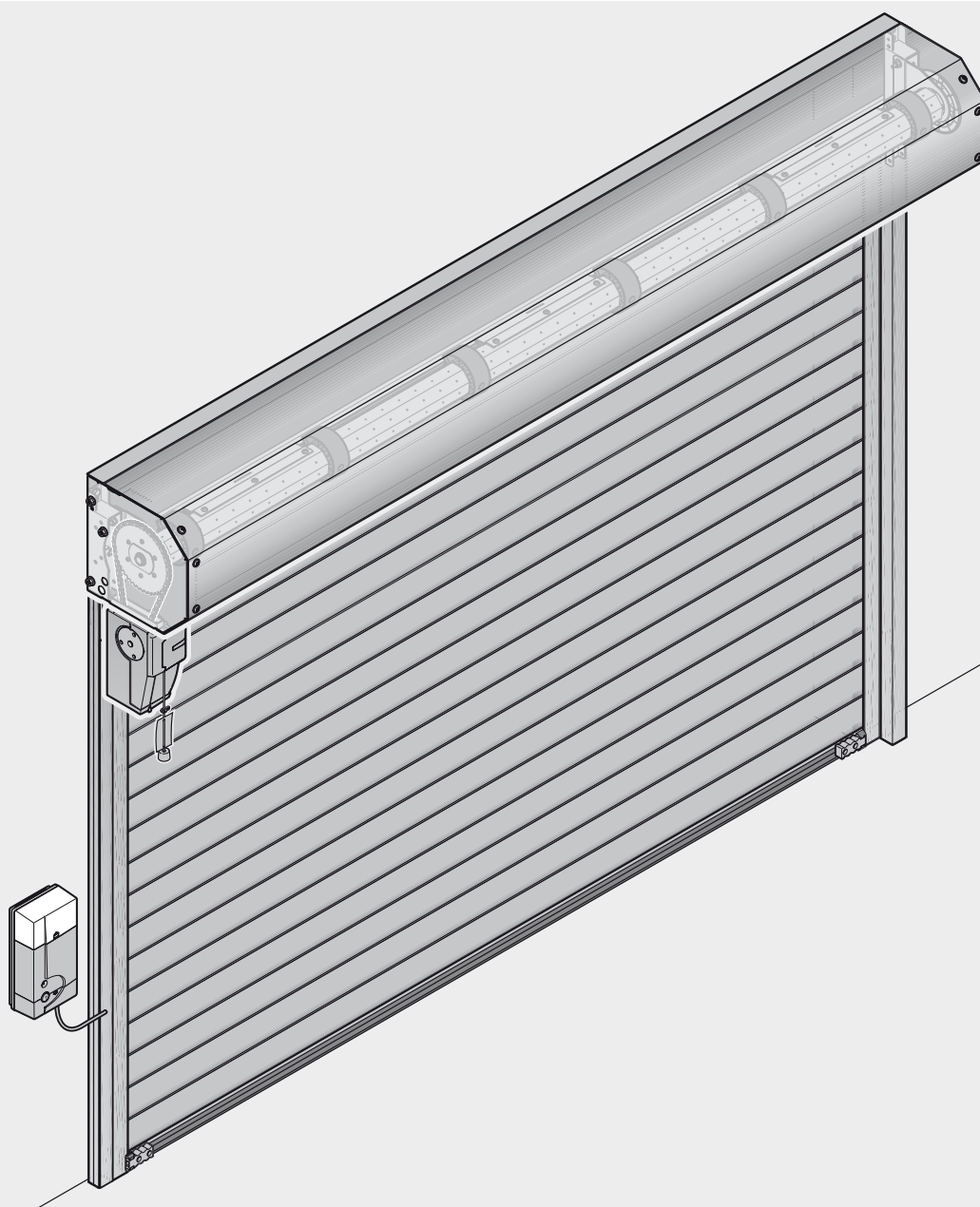

## Рулонные гаражные ворота RollMatic



# Международные торговые представительства Hörmann

## Hörmann KG Verkaufsgesellschaft

Upheider Weg 94-98, D-33803 Steinhagen  
Postfach 12 61, D-33792 Steinhagen  
Telefon +49 5204 915-0, Telefax +49 5204 915-277  
Internet: www.hoermann.de, www.hoermann.com

## Торговые организации Hörmann в Германии

**Hörmann NL Berlin**  
Industriestraße 12-14  
15366 Dahlwitz-Hoppegarten  
Tel. 03342 3896-0  
Fax 03342 3896-11

**Hörmann NL Hamburg**  
Süderstraße 2  
24568 Kaltenkirchen  
Tel. 04191 8087-0  
Fax 04191 8087-10

**Hörmann NL München**  
Lise-Meitner-Straße 10  
85662 Hohenbrunn  
Tel. 08102 785-0  
Fax 08102 785-200

**Hörmann NL Bremen**  
Mittelwending 25  
28844 Weyhe  
Tel. 04203 8166-3  
Fax 04203 8166-65

**Hörmann NL Hannover**  
Industriestraße 4  
30916 Isernhagen  
Tel. 0511 97253-0  
Fax 0511 773390

**Hörmann NL Nürnberg**  
Am Pestalozziring 11  
91058 Erlangen  
Tel. 09131 6068-0  
Fax 09131 601248

**Hörmann NL Erfurt**  
Wandersleber Straße 17  
99192 Apfelstädt  
Tel. 036202 24-0  
Fax 036202 24-119

**Hörmann NL Herne**  
Schloßstraße 30  
44653 Herne-Wanne-Eickel  
Tel. 02325 9289-0  
Fax 02325 9289-10

**Hörmann NL Steinhagen**  
An der Jüpkе 5  
33803 Steinhagen  
Tel. 05204 1005-0  
Fax 05204 7500

**Hörmann NL Frankfurt**  
Hanauer Landstraße 88  
63538 Großkrotzenburg  
Tel. 06186 2007-0  
Fax 06186 2007-50

**Hörmann NL Köln/Bonn**  
Robert-Bosch-Straße 6 a  
53919 Weilerswist  
Tel. 02254 609-0  
Fax 02254 609-25

**Hörmann NL Stuttgart**  
Industriestraße 18  
71272 Renningen  
Tel. 07159 1635-0  
Fax 07159 1635-10

**Hörmann NL Freisen**  
Bahnhofstraße 43  
66629 Freisen  
Tel. 06855 993-0  
Fax 06855 9044

**Hörmann NL Leipzig**  
Gewerbeallee 17  
04821 Brandis  
Tel. 034292 61-600  
Fax 034292 61-829

## Международные торговые представительства

**A Hörmann Austria Ges. mbH**  
A-5310 Mondsee  
info@hoermann.at

**GR Hörmann Hellas Ltd.**  
GR-19400 Koropi  
info@hormann.gr

**RO Hörmann Romania S.R.L.**  
RO-77042 Chiajna, Ilfov  
info@hormann.ro

**B Hörmann Belgium NV/SA**  
B-3700 Tongeren  
info@hormann.be

**H Hörmann Hungária Kft.**  
H-2310  
Szigetszentmiklós  
info@hormann.hu

**RUS Hörmann Russia OOO**  
RUS-196626  
Sankt Petersburg  
info@hormann.com.ru

**BG Hörmann Bulgaria EOOD**  
BG-1510 Sofia  
info.sof@hoermann.bg

**HK Hörmann (Hong Kong) Ltd.**  
North Point,  
Hong Kong  
info@hoermann.com.hk

**S Hörmann Svenska AB**  
S-70369 Örebro  
info@hoermann.se

**BR Hörmann Brasil Portas Ltda**  
BR - Sao Paulo SP  
CEP 04547-004  
info.sao@hormann.com

**HR Hörmann Hrvatska d.o.o.**  
HR-10000 Zagreb  
info@hormann.hr

**SK Hörmann Slovenska republica s.r.o.**  
SK-821 04 Bratislava  
info.bts@hoermann.com

**CH Hörmann Schweiz AG**  
CH-4702 Oensingen  
info@hoermann.ch

**I Hörmann Italia S.r.l.**  
I-38015 Lavis (Trento)  
info@hormann.it

**SRB Hörmann Serbia d.o.o.**  
SRB-11271  
Beograd-Surcin  
b.simovic@hormann.rs

**CN Hörmann Beijing Door Production Co. Ltd.**  
100176 Beijing,  
P.R. China  
info@hoermann.cn

**IND Hörmann India Pvt. Ltd.**  
Andheri (W)  
IN-Mumbai 400 053  
info@hormann.in

**TR Hörmann Yapi Elemanlari Tic Ltd. Sti.**  
A34788 Tasdelen-  
Ümraniye,  
TR-Istanbul  
info.ist@hoermann.com

**CZ Hörmann Česká republika s.r.o.**  
CZ-252 68  
info@hormann.cz

**KZ Hörmann Kazakhstan**  
KZ-05000 4 Almaty  
a.ljubimov@hormann.kz

**UA Hörmann Ukraine TOV**  
UA-04176 Kiev  
info@hoermann.com.ua

**DK Hörmann Danmark AS**  
DK-8920 Randers  
info@hoermann.dk

**LT Hörmann Lietuva UAB**  
LT-02244, Vilnius  
info@hormann.lt

**UAE Hörmann Middle East FZE**  
UAE-Dubai  
info.dxb@hormann.com

**E Hörmann España, S.A.**  
E-08228 Terrassa  
info@hormann.es

**N Hörmann A/S Norge**  
N-4640 Søgne  
info@hoermann.no

**USA Hörmann LLC**  
USA-60538  
Montgomery, Illinois  
info@hormann.us

**EST Hörmann Eesti Oü**  
EST-76505 Saue  
info.ee@hoermann.com

**NL Hörmann Nederland BV**  
NL-3771 MB Barneveld  
info@hormann.nl

**USA Hörmann Flexon LLC**  
USA-15056 Leetsdale,  
PA  
info@hormann-flexon.com

**F Hörmann France SAS**  
F-95500 Gonesse  
info@hormann.fr

**P Hörmann Portugal, Lda.**  
P-2710 - 297 Sintra  
info@hormann.pt

**GB Hörmann UK Ltd.**  
GB-Leicestershire  
LE67 4JW  
info@hoermann.co.uk

**PL Hörmann Polska sp.z.o.o.**  
PL-62-052 Komorniki  
info@hormann.pl

Более подробную  
информацию о наших  
региональных  
представительствах и  
филиалах Вы найдете на  
сайте [www.hoermann.com](http://www.hoermann.com)

## Международные партнеры по сбыту





AL ARM AUS AZ BIH BRN BY CY DOM DZ ET FIN GE IL IRL IS KOS KSA  
L LV M MA MD MK MNE OM G RA RC RCH RIM ROU SLD TN

Цены в €. Авторские права защищены. Перепечатка, даже части материала, только с нашего разрешения.  
Оставляем за собой право на внесение технических изменений.

# Содержание

|   | Страница  |
|---|-----------|
| ■ <b>Обзор</b>  | <b>4</b>  |
| RollMatic   | 4         |
| Ворота RollMatic с ручным управлением                                     | 5         |
| Схема секций – расположение ветровых крюков и боковых заглушек скольжения | 6         |
| ■ <b>1. Рулонные гаражные ворота RollMatic</b>                            | <b>7</b>  |
| ■ <b>2. Гаражные рулонные ворота RollMatic с ручным управлением</b>       | <b>21</b> |
| ■ <b>Бланк заказа запчастей</b>   | <b>24</b> |

## Используемые символы

| Символ  | Описание   |
|---|--|
|  | Цена – по запросу  |
|  | Обратите внимание на более долгие сроки поставки   |
|  | Изделия, цена которых отмечена точкой, <b>имеются в запасе на складе завода</b> и могут быть отправлены незамедлительно. |
|  | Изделие было заменено  |

# Обзор RollMatic

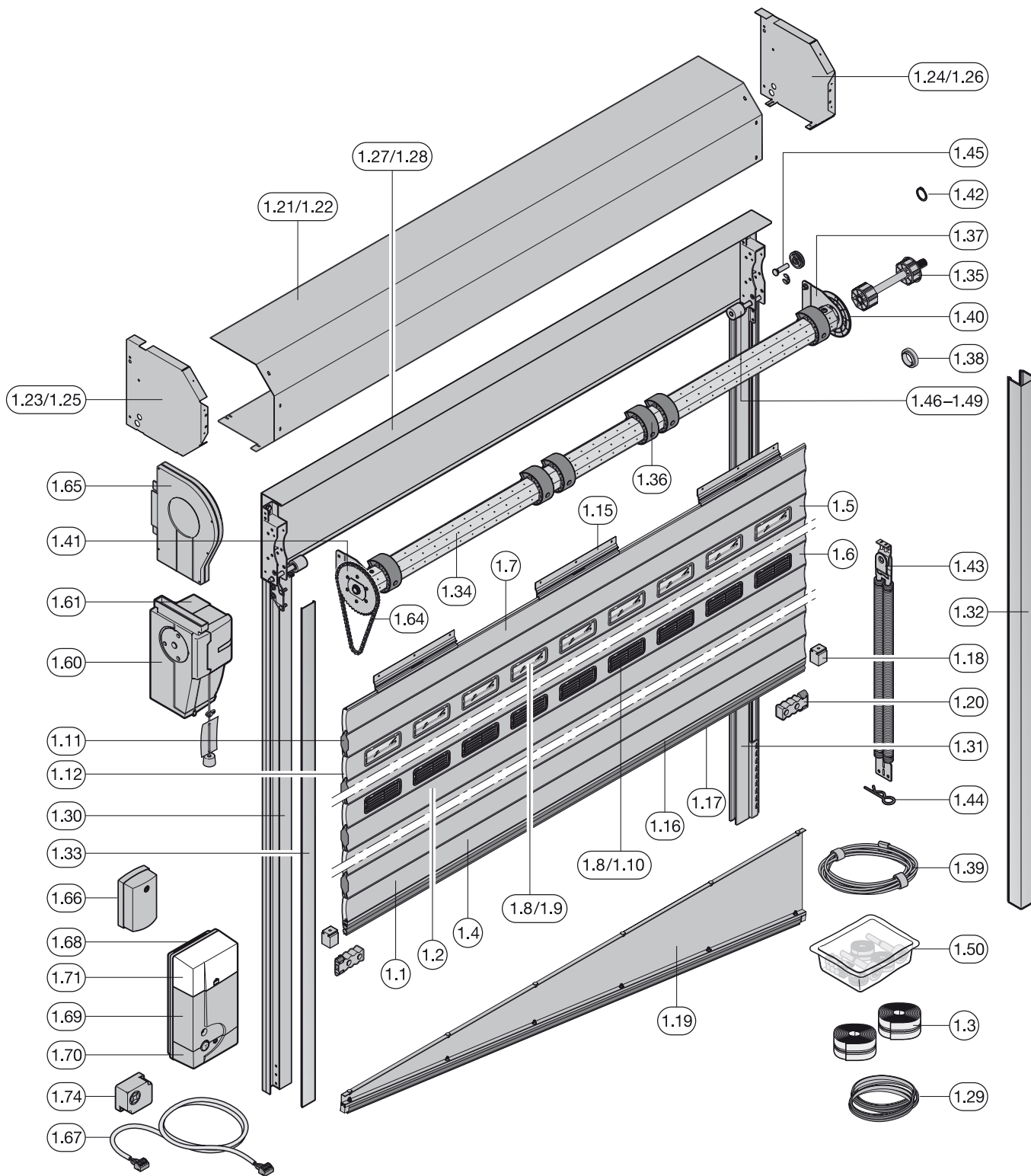



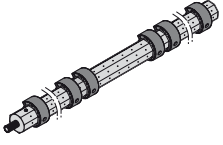
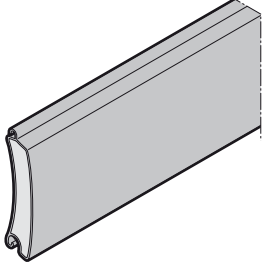
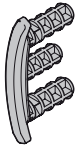
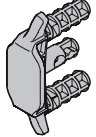

# Обзор

## Схема секций – расположение ветровых крюков и боковых заглушек скольжения

| Восьмигранный вал   |    |                             |   |
|---|----|-----------------------------|---|
|  |    |                             |   |
| Расположение секций   | 1  | Отсутствует                 |   |
|   | 2  | Боковая заглушка скольжения |  |
|   | 3  | Отсутствует                 |   |
|   | 4  | Ветровой крюк               |   |
|   | 5  | Отсутствует                 |   |
|   | 6  | Ветровой крюк               |   |
|   | 7  | Отсутствует                 |   |
|   | 8  | Ветровой крюк               |   |
|   | 9  | Отсутствует                 |   |
|   | 10 | Боковая заглушка скольжения |   |
|   | 11 | Отсутствует                 |   |
|   | 12 | Боковая заглушка скольжения |   |
|   | 13 | Отсутствует                 |   |
|   | 14 | Ветровой крюк               |   |
|   | 15 | Отсутствует                 |   |
|   | 16 | Ветровой крюк               |   |
|   | 17 | Отсутствует                 |   |
|   | 18 | Ветровой крюк               |   |
|   | 19 | Отсутствует                 |   |
|   | 20 | Ветровой крюк               |   |
|   | 21 | Отсутствует                 |   |
|   | 22 | Боковая заглушка скольжения |   |
|   | 23 | Отсутствует                 |   |
|   | 24 | Ветровой крюк               |   |
|   | 25 | Отсутствует                 |   |
|   | 26 | Ветровой крюк               |   |
|   | 27 | Отсутствует                 |   |
|   | 28 | Ветровой крюк               |   |
|   | 29 | Отсутствует                 |   |
|   | 30 | Ветровой крюк               |   |
|   | 31 | Отсутствует                 |   |
|   | 32 | Ветровой крюк               |   |
|   | 33 | Отсутствует                 |   |
|   | 34 | Боковая заглушка скольжения |   |
|   | 35 | Отсутствует                 |   |
|   | 36 | Боковая заглушка скольжения |   |
|   | 37 | Отсутствует                 |   |
|   | 38 | Ветровой крюк               |   |
|   | 39 | Отсутствует                 |   |
|   | 40 | Ветровой крюк               |   |
|   | 41 | Отсутствует                 |   |
|   | 42 | Ветровой крюк               |   |
|   | 43 | Отсутствует                 |   |
|   | 44 | Ветровой крюк               |   |

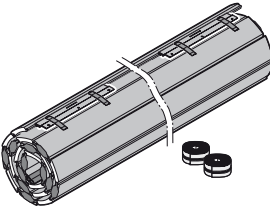
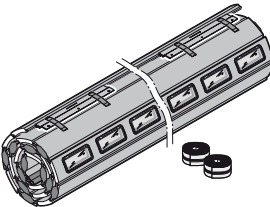
# 1. Рулонные гаражные ворота RollMatic

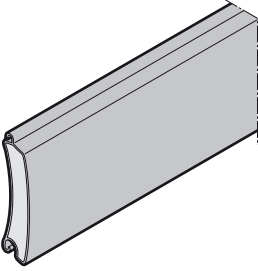
| Изделие   | Поз. | Описание   | Период производства          | № арт.             | Кол-во | €        |
|---|------|--|------------------------------|--------------------|--------|----------|
|    | *    | <b>1.1 Полотно ворот, запасное, в сборе</b><br>С соединительными профилями, замыкающим профилем, напольным уплотнением, колодками для опорной поверхности и 2 монтажными ремнями<br>LB _____ x LH _____ мм<br>Указать цвет в соответствии с прейскурантом цен!<br><b>ВНИМАНИЕ:</b><br>Для ворот со скошенным напольным профилем требуется разъяснение технических вопросов или номер заказа.                         | 01.04.2009 –                 | 8991300            | шт.    | /шт.     |
|    | *    | <b>1.2 Полотно ворот с элементами остекления, запасное, в сборе</b><br>С соединительными профилями, замыкающим профилем, напольным уплотнением, колодками для опорной поверхности и 2 монтажными ремнями<br>LB _____ x LH _____ мм<br>Указать цвет в соответствии с прейскурантом цен!<br><b>ВНИМАНИЕ:</b><br>Для ворот со скошенным напольным профилем требуется разъяснение технических вопросов или номер заказа. | 01.04.2009 –                 | 8991310            | Кол-во | /шт.     |
|  |      | <b>1.3 Монтажный ремень</b>  | 01.04.2009 -                 | 8991384            | шт.    | /шт.     |
|  | *    | <b>1.4 Профиль секции 75 мм</b><br>Вкл. шаблон для выполнения сверлильных работ и руководство по монтажу<br>LB _____ мм<br>Цвет согласно прейскуранту цен<br>Decograin<br>Пожалуйста, заказывайте ветровые крюки (№ арт. 8991216) и боковые заглушки скольжения (№ арт. 8991215) в соответствии со схемой секций на стр. 6 .   | 01.04.2009 –<br>01.04.2009 – | 8991301<br>8991301 | шт.    | /м<br>/м |

|              |                       |                        |  |                         |
|--------------|-----------------------|------------------------|--|-------------------------|
| <b>ЗАКАЗ</b> | № заказчика: _____    | № заказа/комис.: _____ | <b>* Данные обязательно сверять с данными на заводской табличке!</b> |                         |
|              | Заказчик: _____       |                        | № заказа: _____  | Год изготовления: _____ |
|              | Адрес доставки: _____ |                        | № серии: _____   | Размер: _____           |
|              | Город/дата: _____     |                        | Печать и подпись _____   |                         |

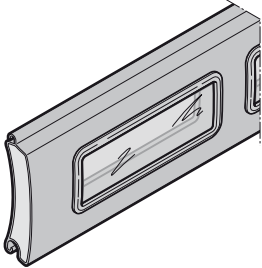
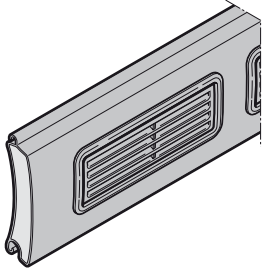
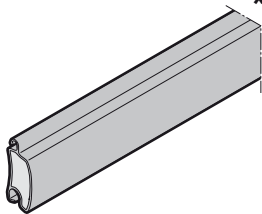
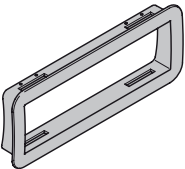
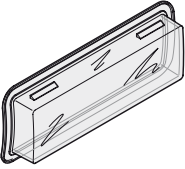

# 1. Рулонные гаражные ворота RollMatic

| Изделие   | Поз.  | Описание  | Период производства          | № арт.             | Кол-во                   | €        |
|---|-------|---|------------------------------|--------------------|--------------------------|----------|
|     | * 1.5 | <b>Профиль секции 75 мм с элементами остекления</b><br>Вкл. шаблон для выполнения сверильных работ и руководство по монтажу<br>LB _____ мм<br>Цвет согласно прейскуранту цен Decograin<br>Пожалуйста, заказывайте ветровые крюки (№ арт. 8991216) и боковые заглушки скольжения (№ арт. 8991215) в соответствии со схемой секции на стр. 6 .  | 01.04.2009 –<br>01.04.2009 – | 8991311<br>8991311 | Кол-во<br>_____<br>_____ | /м<br>/м |
|    | * 1.6 | <b>Профиль секции 75 мм с вентиляционной решеткой</b><br>Вентиляционные решетки из пластмассы черного цвета<br>Вкл. шаблон для выполнения сверильных работ и руководство по монтажу<br>LB _____ мм<br>Цвет согласно прейскуранту цен Decograin<br>Пожалуйста, заказывайте ветровые крюки (№ арт. 8991216) и боковые заглушки скольжения (№ арт. 8991215) в соответствии с планом секций на стр. 6 . | 01.10.2010 –<br>01.10.2010 – | 8991312<br>8991312 | шт.<br>_____<br>_____    | /м<br>/м |
|   | * 1.7 | <b>Профиль секции 37,5 мм</b><br>Верхний замыкающий профиль при определенной высоте ворот до серии № 11128<br>LB _____ мм<br>Алюминий, анодированный в натуральный цвет   | 01.04.2009 - 08.05.2011      | 8991321            | шт.<br>_____<br>_____    | /м       |
|  | 1.8   | <b>Наружная рама для элементов остекления и вентиляционных решеток</b>  | 01.04.2009 –                 | 8991331            | шт.<br>_____<br>_____    | /шт.     |
|  | 1.9   | <b>Элемент остекления</b>   | 01.04.2009 –                 | 8991332            | шт.<br>_____<br>_____    | /шт.     |

|              |                    |                        |  |                         |
|--------------|--------------------|------------------------|--|-------------------------|
| <b>ЗАКАЗ</b> | № заказчика: _____ | № заказа/комис.: _____ | <b>* Данные обязательно сверять с данными на заводской табличке!</b> |                         |
|              | Заказчик: _____    | Адрес доставки: _____  | № заказа: _____  | Год изготовления: _____ |
|              | Город/дата: _____  |                        | № серии: _____   | Размер: _____           |
|              |                    |                        | Печать и подпись _____   |                         |

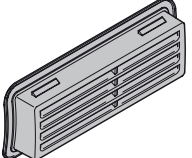
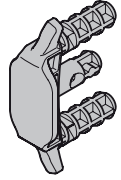
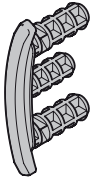
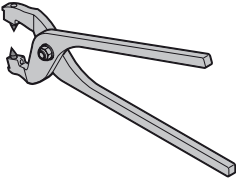
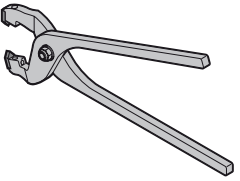
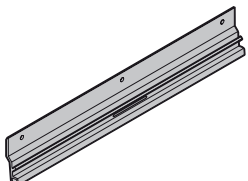
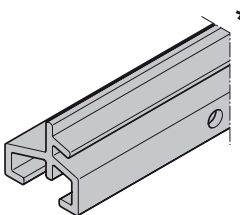

# 1. Рулонные гаражные ворота RollMatic

| Изделие   | Поз.        | Описание   | Период производства | № арт.  | Кол-во          | €    |
|---|-------------|--|---------------------|---------|-----------------|------|
|    | <b>1.10</b> | <b>Вентиляционная решетка</b><br>из пластмассы черного цвета | 01.10.2010 –        | 8991333 | шт.<br>_____    | /шт. |
|    | <b>1.11</b> | <b>Ветровой крюк</b><br><br>Пластмассовый винт 3,5 x 10      | 01.04.2009 –        | 8991216 | Кол-во<br>_____ | /шт. |
|   |             |  | 01.04.2009 –        | 8991217 |                 | /шт. |
|    | <b>1.12</b> | <b>Боковая заглушка скольжения</b>                           | 01.04.2009 –        | 8991215 | Кол-во<br>_____ | /шт. |
|   | <b>1.13</b> | <b>Дыропробивные клещи для замены секций</b>                 | 01.04.2009 –        | 8991381 | Кол-во<br>_____ | /шт. |
|  | <b>1.14</b> | <b>Штамповочные клещи для замены секций</b>                  | 01.04.2009 –        | 8991382 | Кол-во<br>_____ | /шт. |
|  | <b>1.15</b> | <b>Соединительный профиль</b>                                | 01.04.2009 –        | 8991322 | Кол-во<br>_____ | /шт. |
|  | <b>1.16</b> | <b>Замыкающий профиль</b><br>LB _____ мм                     | 01.04.2009 –        | 8991323 | шт.<br>_____    | /м   |

|              |                       |                        |  |
|--------------|-----------------------|------------------------|--|
| <b>ЗАКАЗ</b> | № заказчика: _____    | № заказа/комис.: _____ | <b>* Данные обязательно сверять с данными на заводской табличке!</b> |
|              | Заказчик: _____       |                        | № заказа: _____  |
|              | Адрес доставки: _____ |                        | Год изготовления: _____  |
|              | Город/дата: _____     |                        | № серии: _____   |
|              |                       |                        | Размер: _____  |
|              |                       |                        | Печать и подпись _____   |

# 1. Рулонные гаражные ворота RollMatic

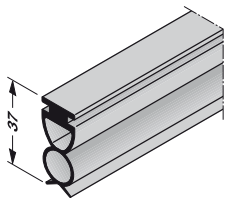
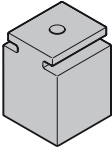
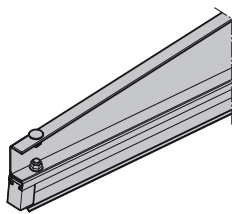
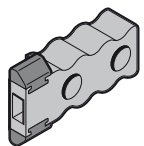
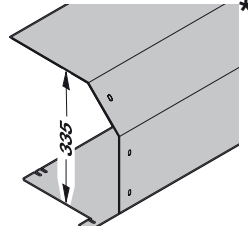
| Изделие   | Поз.          | Описание   | Период производства  | № арт.                                   | Кол-во                                     | €                            |
|---|---------------|--|--|--|--|------------------------------|
|     | <b>* 1.17</b> | <b>Напольное уплотнение</b><br>LB _____ мм   | 01.04.2009 –   | 8991324                                  | шт.<br>_____                               | /м                           |
|    | <b>1.18</b>   | <b>Колодки для опорной поверхности</b><br>Пластмассовый винт 5 x 14  | 01.04.2009 –<br>01.04.2009 –                                 | 8991218<br>8991219                       | Кол-во<br>_____<br>_____                   | /шт.<br>/шт.                 |
|    | <b>1.19</b>   | <b>Скошенный напольный профиль</b><br>Вкл. принадлежности и руководство по монтажу<br><b>Указание:</b><br>Указать размеры в соответствии с бланком для выяснения технических деталей!<br>черного цвета<br>Цвет согласно прейскуранту цен (Golden Oak и Mahagoni не поставляются) | 01.03.2010 –<br>01.03.2010 –                                 | 8991340 ⌚<br>8991340 ⌚                   | Кол-во<br>_____<br>_____                   | /м<br>/м                     |
|  | <b>1.20</b>   | <b>Внутренняя ручка</b><br>С электроприводом:<br>Самонарезающий винт В4,8 x 13 Liko<br>Без электропривода:<br>Болт с цилиндрической головкой и внутренним шестигранником М4 x 16<br>Шайба 4,3  | 01.04.2009 –<br>01.04.2009 –<br>01.04.2009 –<br>01.04.2009 – | 8991221<br>8991220<br>8991565<br>1663000 | Кол-во<br>_____<br>_____<br>_____<br>_____ | /шт.<br>/шт.<br>/шт.<br>/шт. |
|   | <b>* 1.21</b> | <b>Кожух полотна ворот, высота консоли 335 мм</b><br>LB _____ мм<br>Самонарезающий винт В4,8 x 13 Liko   | 01.04.2009 –<br>01.04.2009 –                                 | 8991401<br>8991220                       | шт.<br>_____<br>_____                      | /м<br>/шт.                   |

|              |                       |                         |  |
|--------------|-----------------------|-------------------------|--|
| <b>ЗАКАЗ</b> | № заказчика: _____    | № заказа/комис.: _____  | <b>* Данные обязательно сверять с данными на заводской табличке!</b> |
|              | Заказчик: _____       | Год изготовления: _____ | № заказа: _____  |
|              | Адрес доставки: _____ | № серии: _____          | Размер: _____  |
|              | Город/дата: _____     | Печать и подпись _____  |  |

# 1. Рулонные гаражные ворота RollMatic

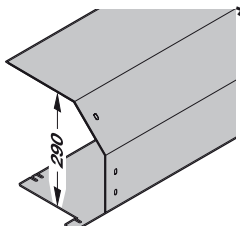
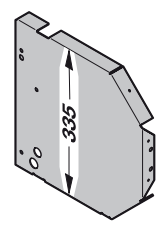
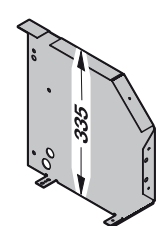
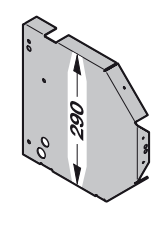
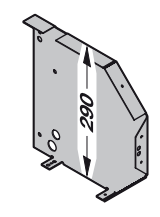
| Изделие   | Поз.        | Описание  | Период производства  | № арт.                                   | Кол-во                                     | €                            |
|---|-------------|---|--|--|--|------------------------------|
|    | <b>1.22</b> | <b>Кожух полотна ворот, высота консоли 290 мм</b><br>LB _____ мм<br>Самонарезающий винт В4,8 x 13 Liko  | 01.04.2009 –<br>01.04.2009 –                                 | 8991402<br>8991220                       | шт.<br>_____<br>_____                      | /м<br>/шт.                   |
|    | <b>1.23</b> | <b>Боковая облицовка, слева, высота консоли 335 мм</b><br>Самонарезающий винт В4,8 x 13 Liko<br>Самонарезающий болт М5 x 16<br>Крепежная деталь из листовой стали | 01.04.2009 –<br>01.04.2009 –<br>01.04.2009 –<br>01.04.2009 – | 8991411<br>8991220<br>8991214<br>8991403 | Кол-во<br>_____<br>_____<br>_____<br>_____ | /шт.<br>/шт.<br>/шт.<br>/шт. |
|   | <b>1.24</b> | <b>Боковая облицовка, справа, высота консоли 335 мм</b><br>Самонарезающий болт М5 x 16  | 01.04.2009 –<br>01.04.2009 –                                 | 8991412<br>8991214                       | Кол-во<br>_____<br>_____                   | /шт.<br>/шт.                 |
|  | <b>1.25</b> | <b>Боковая облицовка, слева, высота консоли 290 мм</b><br>Самонарезающий винт В4,8 x 13 Liko<br>Самонарезающий болт М5 x 16<br>Крепежная деталь из листовой стали | 01/04/2009 –<br>01.04.2009 –<br>01.04.2009 –<br>01.04.2009 – | 8991413<br>8991220<br>8991214<br>8991403 | Кол-во<br>_____<br>_____<br>_____<br>_____ | /шт.<br>/шт.<br>/шт.<br>/шт. |
|  | <b>1.26</b> | <b>Боковая облицовка, справа, высота консоли 290 мм</b><br>Самонарезающий болт М5 x 16  | 01.04.2009 –<br>01.04.2009 –                                 | 8991414<br>8991214                       | Кол-во<br>_____<br>_____                   | /шт.<br>/шт.                 |

|              |                       |  |                         |  |  |  |
|--------------|-----------------------|--|-------------------------|--|--|--|
| <b>ЗАКАЗ</b> | № заказчика: _____    |  | № заказа/комис.: _____  |  | <b>* Данные обязательно сверять с данными на заводской табличке!</b> |  |
|              | Заказчик: _____       |  | Год изготовления: _____ |  | № заказа: _____  |  |
|              | Адрес доставки: _____ |  | № серии: _____          |  | Размер: _____  |  |
|              | Город/дата: _____     |  | Печать и подпись _____  |  |  |  |
|              | _____                 |  |                         |  |  |  |

# 1. Рулонные гаражные ворота RollMatic

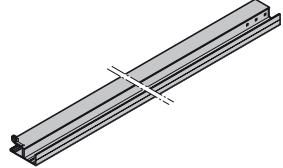
| Изделие  | Поз.   | Описание  | Период производства | № арт.  | Кол-во | €    |
|--|--------|---|---------------------|---------|--------|------|
|    | * 1.27 | <b>Фальш-панель перемычки, высота консоли 335 мм, включая щеточное уплотнение</b><br>LV _____ мм<br>Указать цвет в соответствии с прейскурантом цен!<br>Болт с полукруглой головкой М8 х 16<br>Стопорная гайка с зубчатым венцом М8   | 01.04.2009 –        | 8991421 | Кол-во | /м   |
|  |        |   | 01.04.2009 –        | 1091000 |        | /шт. |
|  |        |   | 01.04.2009 –        | 1090000 |        | /шт. |
|    | * 1.28 | <b>Фальш-панель перемычки, высота консоли 290 мм, включая щеточное уплотнение</b><br>LV _____ мм<br>Указать цвет в соответствии с прейскурантом цен!<br>Болт с полукруглой головкой М8 х 16<br>Стопорная гайка с зубчатым венцом М8   | 01.04.2009 –        | 8991422 | Кол-во | /м   |
|  |        |   | 01.04.2009 –        | 1091000 |        | /шт. |
|  |        |   | 01.04.2009 –        | 1090000 |        | /шт. |
|  | * 1.29 | <b>Щеточное уплотнение для фальш-панели перемычки, включая руководство по монтажу</b><br>LV до 3000 мм<br>LV до 5000 мм   | 01.07.2010 –        | 8991423 | шт.    | /м   |
|  |        |   | 01.07.2010 –        | 8991424 |        | /шт. |
|  | * 1.30 | <b>Направляющая шина, в сборе, левая, с профилем скольжения и щеточным уплотнением</b><br>LH _____ мм<br>Указать цвет в соответствии с прейскурантом цен!<br><b>ВНИМАНИЕ:</b><br>Для ворот со скошенным напольным профилем требуется разъяснение технических вопросов или номер заказа.                                 | 01.11.2010 –        | 8991240 | Кол-во | /шт. |
|  |        |   |                     |         |        |      |
|  | * 1.31 | <b>Направляющая шина, в сборе, правая, с крючком для монтажа пружины, с профилем скольжения и щеточным уплотнением</b><br>LH _____ мм<br>Указать цвет в соответствии с прейскурантом цен!<br><b>ВНИМАНИЕ:</b><br>Для ворот со скошенным напольным профилем требуется разъяснение технических вопросов или номер заказа. | 01.11.2010 –        | 8991241 | Кол-во | /шт. |
|  |        |   |                     |         |        |      |



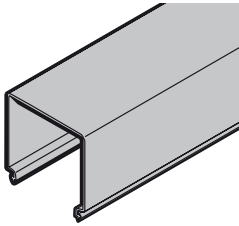
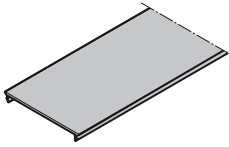
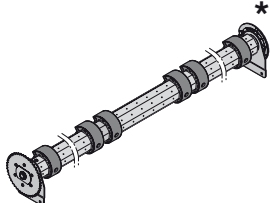
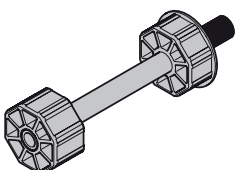
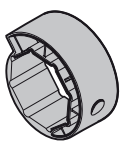
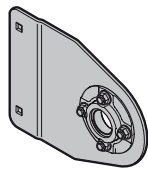

|              |                       |                        |   |
|--------------|-----------------------|------------------------|---|
| <b>ЗАКАЗ</b> | № заказчика: _____    | № заказа/комис.: _____ | * Данные обязательно сверять с данными на заводской табличке! |
|              | Заказчик: _____       |                        | № заказа: _____ Год изготовления: _____                       |
|              | Адрес доставки: _____ |                        | № серии: _____ Размер: _____                                  |
|              | Город/дата: _____     |                        | Печать и подпись _____  |

# 1. Рулонные гаражные ворота RollMatic

| Изделие   | Поз. | Описание  | Период производства | № арт.  | Кол-во | €    |
|---|------|---|---------------------|---------|--------|------|
|    | *    | <b>1.32 Защитный кожух для направляющей шины, сторона пружин</b><br><br>Пластмасса, прозрачная<br>Длина _____ мм<br><b>ВНИМАНИЕ:</b><br>Для ворот со скошенным напольным профилем требуется разъяснение технических вопросов или номер заказа.    | 01.04.2009 –        | 8991230 | шт.    | /м   |
|    | *    | <b>1.33 Защитный кожух для направляющей шины, сторона привода</b><br><br>Пластмасса черного цвета<br>Длина _____ мм<br><b>ВНИМАНИЕ:</b><br>Для ворот со скошенным напольным профилем требуется разъяснение технических вопросов или номер заказа. | 01.04.2009 –        | 8991231 | шт.    | /м   |
|   | *    | <b>1.34 Сборочная единица «Восьмигранный вал», в сборе</b><br><br>LB _____ мм   | 01.04.2009 –        | 8991450 | шт.    | /шт. |
|  |      | <b>1.35 Насадка с подшипниками для восьмигранного вала</b>  | 01.04.2009 –        | 8991452 | Кол-во | /шт. |
|  |      | <b>1.36 Кольцо подшипника</b>   | 01.04.2009 –        | 8991451 | Кол-во | /шт. |
|  |      | <b>1.37 Держатель вала, для восьмигранного вала, в сборе</b><br><br>Состоит из:<br>Фланца крепления подшипника, подшипника, крышки подшипника и резьбового соединения   | 01.04.2009 –        | 8991226 | Кол-во | /шт. |

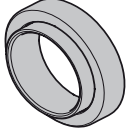
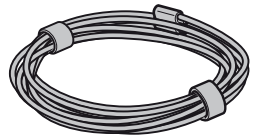

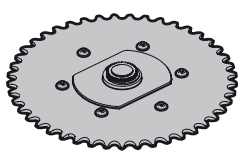

|              |                       |                        |  |                         |
|--------------|-----------------------|------------------------|--|-------------------------|
| <b>ЗАКАЗ</b> | № заказчика: _____    | № заказа/комис.: _____ | <b>* Данные обязательно сверять с данными на заводской табличке!</b> |                         |
|              | Заказчик: _____       |                        | № заказа: _____  | Год изготовления: _____ |
|              | Адрес доставки: _____ |                        | № серии: _____   | Размер: _____           |
|              | Город/дата: _____     |                        | Печать и подпись _____   |                         |
|              |                       |                        |  |                         |

# 1. Рулонные гаражные ворота RollMatic

| Изделие   | Поз. | Описание                                    | Период производства             | № арт.       | Кол-во          | €     |      |
|---|------|---|---------------------------------|--------------|-----------------|-------|------|
|    | 1.38 | Подшипник для держателя восьмигранного вала | 01.04.2009 –                    | 8991229      | Кол-во<br>_____ | /шт.  |      |
|     | *    | 1.39  | Стальной трос Ø2 мм             |              |                 | шт.   |      |
|   |      |   | L = 1900 мм (LH 1930 – 2300 мм) | 01.04.2009 – | 8991291         | _____ | /шт. |
|   |      |   | L = 2000 мм (LH 2301 – 2675 мм) | 01.04.2009 – | 8991292         | _____ | /шт. |
|   |      | L = 2100 мм (LH 2676 – 3050 мм)             | 01.04.2009 –                    | 8991293      | _____           | /шт.  |      |
|    | 1.40 | Барaban для троса                           | 01.04.2009 –                    | 8991224      | Кол-во<br>_____ | /шт.  |      |
|   |      | Стопорное кольцо 25 x 1,2                   | 01.04.2009 –                    | 8991228      | _____           | /шт.  |      |
|     | 1.41 | Сборочная единица «Звездочка цепи»          | 01.04.2009 –                    | 8991225      | Кол-во<br>_____ | /шт.  |      |
|   |      | Стопорное кольцо 25 x 1,2                   | 01.04.2009 –                    | 8991228      | _____           | /шт.  |      |
|  | 1.42 | Стопорное кольцо 25 x 1,2                   | 01.04.2009 –                    | 8991228      | Кол-во<br>_____ | /шт.  |      |

|              |                       |                        |  |
|--------------|-----------------------|------------------------|--|
| <b>ЗАКАЗ</b> | № заказчика: _____    | № заказа/комис.: _____ | <b>* Данные обязательно сверять с данными на заводской табличке!</b> |
|              | Заказчик: _____       |                        | № заказа: _____  |
|              | Адрес доставки: _____ |                        | Год изготовления: _____  |
|              | Город/дата: _____     |                        | № серии: _____   |
|              |                       |                        | Размер: _____  |
|              |                       |                        | Печать и подпись _____   |

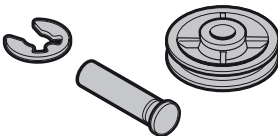
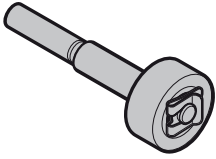
# 1. Рулонные гаражные ворота RollMatic

| Изделие   | Поз. | Описание   | Период производства | № арт.  | Кол-во          | €    |
|---|------|--|---------------------|---------|-----------------|------|
|    | *    | <b>1.43</b> Пакет пружин растяжения  |                     |         | шт.             |      |
|   | A1   |  | 01.04.2009 –        | 8991251 | _____           | /шт. |
|   | A2   |  | 01.04.2009 –        | 8991252 | _____           | /шт. |
|   | A3   |  | 01.04.2009 –        | 8991253 | _____           | /шт. |
|   | A4   |  | 01.04.2009 –        | 8991254 | _____           | /шт. |
|   | A5   |  | 01.04.2009 –        | 8991255 | _____           | /шт. |
|   | A12  |  | 01.04.2009 –        | 8991262 | _____           | /шт. |
|   | A13  |  | 01.04.2009 –        | 8991263 | _____           | /шт. |
|   | B1   |  | 01.04.2009 –        | 8991271 | _____           | /шт. |
|   | B2   |  | 01.04.2009 –        | 8991272 | _____           | /шт. |
|   | B3   |  | 01.04.2009 –        | 8991273 | _____           | /шт. |
|   | B4   |  | 01.04.2009 –        | 8991274 | _____           | /шт. |
|   | B5   |  | 01.04.2009 –        | 8991275 | _____           | /шт. |
|   | B12  |  | 01.04.2009 –        | 8991282 | _____           | /шт. |
|   | B13  |  | 01.04.2009 –        | 8991283 | _____           | /шт. |
| C1  |      | 01.04.2009 –   | 8991285             | _____   | /шт.            |      |
| C2  |      | 01.04.2009 –   | 8991286             | _____   | /шт.            |      |
| C3  |      | 01.04.2009 –   | 8991287             | _____   | /шт.            |      |
|   |      | <b>Указание по безопасности:</b><br>При повреждении защитного кожуха (№ арт. 8991230) его также необходимо заменить.   |                     |         |                 |      |
|   |      | <b>1.44</b> Пружинный штекер   | 01.04.2009 –        | 1192000 | Кол-во<br>_____ | /шт. |
|  |      | <b>1.45</b> Сборочная единица «Направляющий ролик троса»<br>Состоит из:<br>Направляющего ролика троса с втулкой, болтом и стопорной шайбой<br><b>Указание:</b><br>В целях обеспечения безопасности необходимо всегда осуществлять замену всей сборочной единицы! | 01.04.2009 –        | 8991223 | Кол-во<br>_____ | /шт. |
|  |      | <b>1.46</b> Сборочная единица «Направляющий ролик»<br>Состоит из:<br>Направляющего ролика троса с втулкой, болтом и стопорной шайбой   | 01.04.2009 –        | 8991222 | Кол-во<br>_____ | /шт. |
|  |      | <b>1.47</b> Направляющий ролик с втулкой   | 01.04.2009 –        | 8991227 | Кол-во<br>_____ | /шт. |

|              |                    |  |                        |               |  |  |
|--------------|--------------------|--|------------------------|---------------|--|--|
| <b>ЗАКАЗ</b> | № заказчика: _____ |  | № заказа/комис.: _____ |               | <b>* Данные обязательно сверять с данными на заводской табличке!</b> |  |
|              | Заказчик: _____    |  | Адрес доставки: _____  |               | № заказа: _____  |  |
|              | Город/дата: _____  |  | Печать и подпись _____ |               | Год изготовления: _____  |  |
|              |                    |  |                        |               | № серии: _____   |  |
|              |                    |  |                        | Размер: _____ |  |  |



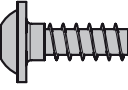
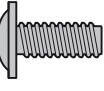

# 1. Рулонные гаражные ворота RollMatic

| Изделие   | Поз.        | Описание   | Период производства | № арт.  | Кол-во          | €    |
|---|-------------|--|---------------------|---------|-----------------|------|
|    | <b>1.48</b> | <b>Фиксирующий элемент</b><br>Для сборочной единицы «Направляющий ролик» (№ арт. 8991222)  | 01.04.2009 –        | 1071200 | Кол-во<br>_____ | /шт. |
|    | <b>1.49</b> | <b>Стопорная шайба</b><br><b>Указание:</b><br>Для сборочной единицы «Направляющий ролик троса» (№ арт. 8991223) и фиксации сборочной единицы «Направляющий ролик» (№ арт. 8991222) | 01.04.2009 –        | 8991233 | Кол-во<br>_____ | /шт. |
|     | <b>1.50</b> | <b>Комплект принадлежностей для монтажа, в сборе</b>   | 01.04.2009 –        | 8991200 | Кол-во<br>_____ | /шт. |
|    | <b>1.51</b> | <b>Самонарезающий винт В 4,8 x 13 Liko</b>   | 01.04.2009 –        | 8991220 | Кол-во<br>_____ | /шт. |
|  | <b>1.52</b> | <b>Пластмассовый винт 5 x 14</b>   | 01.04.2009 –        | 8991219 | Кол-во<br>_____ | /шт. |
|  | <b>1.53</b> | <b>Пластмассовый винт 3,5 x 10</b>   | 01.04.2009 –        | 8991217 | Кол-во<br>_____ | /шт. |
|  | <b>1.54</b> | <b>Болт с полукруглой головкой М8 x 16</b>   | 01.04.2009 –        | 1091000 | Кол-во<br>_____ | /шт. |
|  | <b>1.55</b> | <b>Фланцевый винт со сфероцилиндрической головкой М6 x 16</b>  | 01.04.2009 –        | 1091001 | Кол-во<br>_____ | /шт. |
|  | <b>1.56</b> | <b>Стопорная гайка с зубчатым венцом</b>   |                     |         | Кол-во          |      |
|   | M6          |  | 01.04.2009 –        | 1036000 | _____           | /шт. |
|   | M8          |  | 01.04.2009 –        | 1090000 | _____           | /шт. |
|  | <b>1.57</b> | <b>Самонарезающий болт TapTite М5 x 16</b>   | 01.04.2009 –        | 8991214 | Кол-во<br>_____ | /шт. |

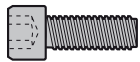

|              |                       |  |                        |                        |  |  |
|--------------|-----------------------|--|------------------------|------------------------|--|--|
| <b>ЗАКАЗ</b> | № заказчика: _____    |  | № заказа/комис.: _____ |                        | <b>* Данные обязательно сверять с данными на заводской табличке!</b> |  |
|              | Заказчик: _____       |  |                        |                        | № заказа: _____  |  |
|              | Адрес доставки: _____ |  |                        |                        | Год изготовления: _____  |  |
|              | Город/дата: _____     |  |                        |                        | № серии: _____   |  |
|              |                       |  |                        | Размер: _____          |  |  |
|              |                       |  |                        | Печать и подпись _____ |  |  |

# 1. Рулонные гаражные ворота RollMatic

| Изделие   | Поз. | Описание   | Период производства | № арт.  | Кол-во          | €    |
|---|------|--|---------------------|---------|-----------------|------|
|  | 1.58 | Болт с цилиндрической головкой и внутренним шестигранником М4 x 16 | 01.04.2009 –        | 8991565 | Кол-во<br>_____ | /шт. |
|  | 1.59 | Шайба 4,3  | 01.04.2009 –        | 1663000 | Кол-во<br>_____ | /шт. |

|              |                       |                        |  |
|--------------|-----------------------|------------------------|--|
| <b>ЗАКАЗ</b> | № заказчика: _____    | № заказа/комис.: _____ | <b>* Данные обязательно сверять с данными на заводской табличке!</b> |
|              | Заказчик: _____       |                        | № заказа: _____      Год изготовления: _____                         |
|              | Адрес доставки: _____ |                        | № серии: _____      Размер: _____                                    |
|              | Город/дата: _____     |                        | Печать и подпись _____   |

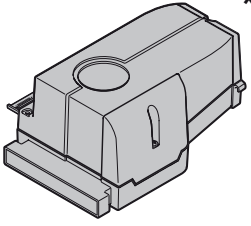
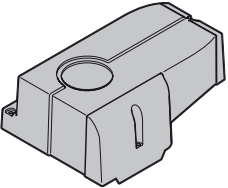
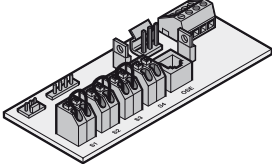
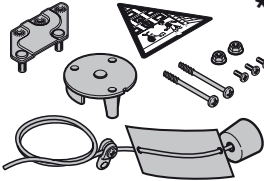
# 1. Рулонные гаражные ворота RollMatic

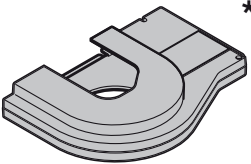
| Изделие  | Поз.      | Описание   | Период производства          | № арт.           | Кол-во                | €            |
|--|-----------|--|------------------------------|------------------|-----------------------|--------------|
|    | *<br>1.60 | Привод   | 01.04.2009 –                 | 439458           | Кол-во<br>_____       | /шт.         |
|   | *<br>1.61 | Крышка привода   | 01.04.2009 –                 | 436610           | Кол-во<br>_____       | /шт.         |
|    | *<br>1.62 | Плата привода  | 01.04.2009 –                 | 436614           | Кол-во<br>_____       | /шт.         |
|  | *<br>1.63 | Пакет с принадлежностями   | 01.04.2009 –                 | 436520           | Кол-во<br>_____       | /шт.         |
|  | *<br>1.64 | Роликовая цепь<br>64 звена (LH ≤ 2300 мм)<br>68 звеньев (LH > 2300 мм) | 01.04.2009 –<br>01.04.2009 – | 436435<br>436436 | шт.<br>_____<br>_____ | /шт.<br>/шт. |
|  | *<br>1.65 | Кожух цепи   | 01.04.2009 –                 | 436525           | Кол-во<br>_____       | /шт.         |

|              |                    |                         |   |
|--------------|--------------------|-------------------------|---|
| <b>ЗАКАЗ</b> | № заказчика: _____ | № заказа/комис.: _____  | * Данные обязательно сверять с данными на заводской табличке! |
|              | Заказчик: _____    | Адрес доставки: _____   | № заказа: _____   |
|              | Город/дата: _____  | Год изготовления: _____ | № серии: _____  |
|              |                    | Размер: _____           | Печать и подпись _____  |

# 1. Рулонные гаражные ворота RollMatic

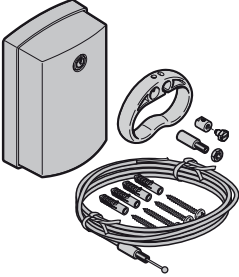
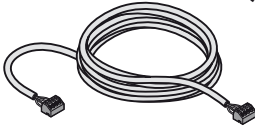
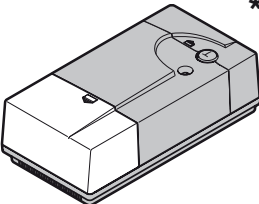
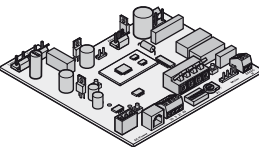
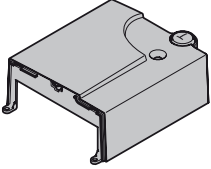
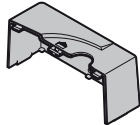
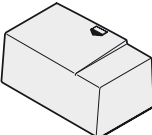
| Изделие   | Поз. | Описание                                    | Период производства          | № арт.           | Кол-во                | €            |
|---|------|---|------------------------------|------------------|-----------------------|--------------|
|    | *    | <b>1.66 Аварийная деблокировка</b>          | 01.04.2009 –                 | 436526           | Кол-во<br>_____       | /шт.         |
|    | *    | <b>1.67 Соединительный провод двигателя</b> | 01.04.2009 –<br>01.04.2009 – | 436521<br>436523 | шт.<br>_____<br>_____ | /шт.<br>/шт. |
|    | *    | <b>1.68 Блок управления</b>                 | 01.04.2009 –                 | 4511550          | Кол-во<br>_____       | /шт.         |
|  |      | <b>1.69 Плата управления</b>                | 01.04.2009 –                 | 436615           | Кол-во<br>_____       | /шт.         |
|  |      | <b>1.70 Кожух для блока управления</b>      | 01.04.2009 –                 | 436611           | Кол-во<br>_____       | /шт.         |
|  |      | <b>1.71 Кожух зажимов</b>                   | 01.04.2009 –                 | 436613           | Кол-во<br>_____       | /шт.         |
|  |      | <b>1.72 Кожух лампы</b>                     | 01.04.2009 –                 | 436612           | Кол-во<br>_____       | /шт.         |

|              |                       |                        |  |
|--------------|-----------------------|------------------------|--|
| <b>ЗАКАЗ</b> | № заказчика: _____    | № заказа/комис.: _____ | <b>* Данные обязательно сверять с данными на заводской табличке!</b> |
|              | Заказчик: _____       |                        | № заказа: _____  |
|              | Адрес доставки: _____ |                        | Год изготовления: _____  |
|              | Город/дата: _____     |                        | № серии: _____   |
|              |                       |                        | Размер: _____  |
|              |                       |                        | Печать и подпись _____   |

# 1. Рулонные гаражные ворота RollMatic

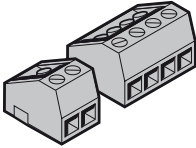
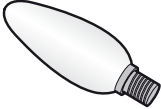
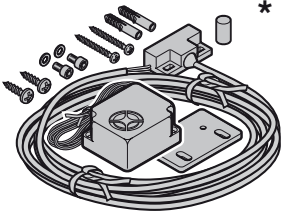
| Изделие   | Поз.        | Описание  | Период производства          | № арт.           | Кол-во                   | €            |
|---|-------------|---|------------------------------|------------------|--------------------------|--------------|
|  | <b>1.73</b> | <b>Зажимы</b><br>2-полюсные<br>4-полюсные                             | 01.04.2009 –<br>01.04.2009 – | 436394<br>436395 | Кол-во<br>_____<br>_____ | /шт.<br>/шт. |
|  | <b>1.74</b> | <b>Лампа накаливания</b><br><b>240 В/Е 14 25 Вт</b>                   | 01.04.2009 –                 | 439522           | Кол-во<br>_____          | /шт.         |
|   | <b>1.75</b> | <b>Акустическое устройство</b><br><b>защиты от подвизивания ворот</b> | 01.04.2009 –                 | 436524           | Кол-во<br>_____          | /шт.         |

|              |                       |                        |  |
|--------------|-----------------------|------------------------|--|
| <b>ЗАКАЗ</b> | № заказчика: _____    | № заказа/комис.: _____ | <b>* Данные обязательно сверять с данными на заводской табличке!</b> |
|              | Заказчик: _____       |                        | № заказа: _____  |
|              | Адрес доставки: _____ |                        | Год изготовления: _____  |
|              | Город/дата: _____     |                        | № серии: _____   |
|              |                       |                        | Размер: _____  |
|              |                       |                        | Печать и подпись _____   |

## 2. Гаражные рулонные ворота RollMatic с ручным управлением

| Изделие   | Поз. | Описание  | Период производства | № арт.  | Кол-во | €    |
|---|------|---|---------------------|---------|--------|------|
|    | *    | <b>2.1 Полотно ворот, запасное, в сборе</b><br>С соединительными профилями, нижним профилем секции, напольным уплотнением, колодками для опорной поверхности и 2 монтажными ремнями<br>LB _____ x LH _____ мм<br>Указать цвет в соответствии с прейскурантом цен!   | 01.03.2010 –        | 8991500 | шт.    | /шт. |
|    | *    | <b>2.2 Полотно ворот с элементами остекления или вентиляционной решеткой, запасное, в сборе</b><br>С соединительными профилями, нижним профилем секции, напольным уплотнением, колодками для опорной поверхности и 2 монтажными ремнями<br>LB _____ x LH _____ мм<br>Указать цвет в соответствии с прейскурантом цен! | 01.03.2010 –        | 8991510 | шт.    | /шт. |
|   | *    | <b>2.3 Нижний профиль</b><br>Алюминий, анодированный в черный цвет<br>LB _____ мм   | 01.03.2010 –        | 8991530 | Кол-во | /м   |
|  | *    | <b>2.4 Направляющая шина, в сборе, левая, с профилем скольжения и щеточным уплотнением</b><br>LH _____ мм<br>Указать цвет в соответствии с прейскурантом цен!   | 01.11.2010 –        | 8991541 | Кол-во | /шт. |
|  | *    | <b>2.5 Направляющая шина, в сборе, правая, с крючком для монтажа пружины, с профилем скольжения и щеточным уплотнением</b><br>LH _____ мм<br>Указать цвет в соответствии с прейскурантом цен!   | 01.11.2010 –        | 8991542 | Кол-во | /шт. |

|              |                    |                        |  |                         |
|--------------|--------------------|------------------------|--|-------------------------|
| <b>ЗАКАЗ</b> | № заказчика: _____ | № заказа/комис.: _____ | <b>* Данные обязательно сверять с данными на заводской табличке!</b> |                         |
|              | Заказчик: _____    | Адрес доставки: _____  | № заказа: _____  | Год изготовления: _____ |
|              | Город/дата: _____  | Печать и подпись _____ | № серии: _____   | Размер: _____           |
|              |                    |                        |  |                         |



## 2. Гаражные рулонные ворота RollMatic с ручным управлением

| Изделие   | Поз. Описание  | Период производства                          | № арт.                        | Кол-во                            | €                    |
|---|--|--|-------------------------------|-----------------------------------|----------------------|
|    | *<br><b>2.6 Сборочная единица «Кожух цепи»</b><br>С круглой стальной цепью   | 01.03.2010 –                                 | 8991550                       | Кол-во<br>_____                   | /шт.                 |
|    | <b>2.7 Роторное колесо</b>   | 01.03.2010 –                                 | 8991551                       | Кол-во<br>_____                   | /шт.                 |
|    | <b>2.8 Круглая стальная цепь</b>   | 01.03.2010 –                                 | 8991502                       | Кол-во<br>_____                   | /шт.                 |
|  | <b>2.9 Предохранительный крюк для цепной ручной деблокировки</b><br><br>Фланцевый винт со сфероцилиндрической головкой М6 x 16<br>Стопорная гайка с зубчатым венцом М6 | 01.03.2010 –<br>01.03.2010 –<br>01.03.2010 – | 8991555<br>1091001<br>1036000 | Кол-во<br>_____<br>_____<br>_____ | /шт.<br>/шт.<br>/шт. |
|   | <b>2.10 Замок</b><br><br>Винт с потайной головкой М4 x 30<br>Болт с цилиндрической головкой и внутренним шестигранником М4 x 16  | 01.03.2010 –<br>01.03.2010 –<br>01.03.2010 – | 8991570<br>8991572<br>8991565 | Кол-во<br>_____<br>_____<br>_____ | /шт.<br>/шт.<br>/шт. |
|   | <b>2.11 Крышка для замка</b><br><br>Самонарезающий болт Taptite М5 x 12 Liko   | 01.03.2010 –<br>01.03.2010 –                 | 8991571<br>8991564            | Кол-во<br>_____<br>_____          | /шт.<br>/шт.         |

|              |                    |                        |   |
|--------------|--------------------|------------------------|---|
| <b>ЗАКАЗ</b> | № заказчика: _____ | № заказа/комис.: _____ | * Данные обязательно сверять с данными на заводской табличке! |
|              | Заказчик: _____    | Адрес доставки: _____  | № заказа: _____   |
|              | Город/дата: _____  | Печать и подпись _____ | Год изготовления: _____                                       |
|              |                    |                        | № серии: _____  |
|              |                    |                        | Размер: _____   |

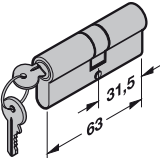
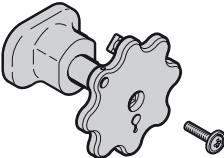
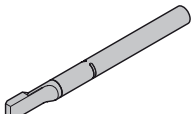
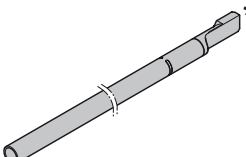
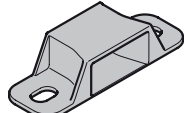
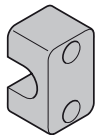
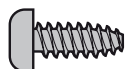

## 2. Гаражные рулонные ворота RollMatic с ручным управлением

| Изделие   | Поз. Описание  | Период производства | № арт.  | Кол-во          | €    |
|---|--|---------------------|---------|-----------------|------|
|    | <b>2.12 Профильный цилиндр 31,5 + 31,5 мм</b>  | 01.03.2010 –        | 1320001 | Кол-во<br>_____ | /шт. |
|    | <b>2.13 Гарнитур ручек</b>   | 01.03.2010 –        | 1424010 | Кол-во<br>_____ | /шт. |
|    | <b>2.14 Запирающая штанга, левая</b>   | 01.03.2010 –        | 8991562 | шт.<br>_____    | /шт. |
|    | <b>2.15 Запирающая штанга, правая</b><br>LB _____ мм   | 01.03.2010 –        | 8991561 | Кол-во<br>_____ | /м   |
|  | <b>2.16 Запорная планка запирающей штанги</b><br>Самонарезающий винт В 4,8 x 13  | 01.03.2010 –        | 8991501 | Кол-во<br>_____ | /шт. |
|   |  | 01.03.2010 –        | 8991220 | _____           | /шт. |
|  | <b>2.17 Скоба для крепления труб</b><br>Самонарезающий болт Tarpite M5 x 12 Liko<br>Болт с цилиндрической головкой и внутренним шестигранником M4 x 16 | 01.03.2010 –        | 8991563 | Кол-во<br>_____ | /шт. |
|   |  | 01.03.2010 –        | 8991564 | _____           | /шт. |
|   |  | 01.03.2010 –        | 8991565 | _____           | /шт. |
|  | <b>2.18 Самонарезающий болт Tarpite M5 x 12 Liko</b>   | 01.03.2010 –        | 8991564 | Кол-во<br>_____ | /шт. |
|  | <b>2.19 Винт с потайной головкой M4 x 30</b>   | 01.03.2010 –        | 8991572 | Кол-во<br>_____ | /шт. |

|              |                       |                        |  |                                |
|--------------|-----------------------|------------------------|--|--------------------------------|
| <b>ЗАКАЗ</b> | № заказчика: _____    | № заказа/комис.: _____ | <b>* Данные обязательно сверять с данными на заводской табличке!</b> |                                |
|              |                       |                        | <b>№ заказа:</b> _____   | <b>Год изготовления:</b> _____ |
|              | Заказчик: _____       |                        | <b>№ серии:</b> _____  | <b>Размер:</b> _____           |
|              | Адрес доставки: _____ |                        |  |                                |
|              | Город/дата: _____     |                        | Печать и подпись _____   |                                |



# Условия поставки (состояние 1. 6. 2003 г)

## I. Условия поставки

### § 1 Общие положения

- Наша условия поставки действуют лишь по отношению к предпринимателям (§ 14 Гражданского кодекса РФ - BGB). Они имеют исключительную юридическую силу. Не признаются общие условия заключения торговых сделок, которые противоречат нашим условиям поставки, отпадают от них или дополняют их, даже если, несмотря на знание этого факта, в отношении этого различия или противоречия не высказывалось недвусмысленное возражение и (или) поставка осуществляется без оговорок.
- Эти условия поставки действуют в отношении всех настоящих и будущих деловых связей. Тем самым утрачивают силу предшествующие, например имеющие другие формулировки условия поставщика.
- Предприниматель, именуемый в дальнейшем Заказчиком, в смысле этих условий поставки является физическим или юридическим лицом или правоспособным товариществом, которое при заключении сделки осуществляет свою промышленную или самостоятельную профессиональную деятельность (§ 14 BGB).
- Заказчик - это лицо, принимающее или использующее изделия гарантированного качества, обязуется обеспечить в любое время доступ к месту использования изделий нейтральным испытательным институтам, которым поручено контролировать изделия и разрешать проверку качества. Возможная проверка осуществляется в рамках обеспечения защиты изделий и является бесплатным для получателя или пользователя.
- Если только настоящие условия не предусматривают другого положения, то действуют термины и определения ИНКОТЕРМС (International Commercial Terms) в редакции 2000 г.

### § 2 Коммерческое предложение и заключение сделок

- Наша коммерческие предложения являются предложениями без обязательств. Оставляем собой право на внесение технических изменений, а также изменений формы, цвета и (или) веса в пределах, приемлемых для заказчика. Вид изделия и объем поставки определяются нашим письменным подтверждением заказа.
- Предоставляя заказ, заказчик заявляет о том, что он хочет приобрести заказываемое изделие и принимает на себя тем самым соответствующую обязательность. Заказ считается принятым только лишь после того, как направленные в адрес поставщика заявления о заказе поставщика. Документация, например образцы, проспекты, каталоги, рисунки, чертежи, данные веса и размеров, являются определяющими лишь приближенно, если только о них недвусмысленно не заявлено письменно, что они имеют обязательный характер. Дополнительные договоренности или заверения должны быть оформлены в письменной форме. В случае изделий, которые специально поставляются по заказу, договор считается заключенным после нашего письменного подтверждения, даже если относительно конструктивного исполнения еще требуются соответствующие разъяснения, которые отражаются на сроке поставки товара. Заказчик сохраняет за собой право в течение срока поставки вносить конструктивные изменения и изменять форму изделия, если только при этом не происходит принципиальное изменение предмета поставки, а также его функции и внешнего вида. Это не влечет за собой изменения цены. Разрешена поставка изделия по частям.
- Поставщик оставляет за собой право собственности и авторские права на коммерческие предложения, чертежи и другую подобную документацию. Это касается также документов, имеющих гриф секретных. Доступ третьих лиц к этим документам запрещается без нашего недвусмысленного предварительного разрешения.

### § 3 Цены и условия оплаты

- Цены являются ценами поставки на условиях франко-завод поставщик, включая предусмотренный законом налог на добавленную стоимость, который будет отдельно указан в счете в размере, определяемом законом на день выставления счета. Цены включают в себя затраты на упаковку, за исключением небольших частей и запасных частей. Если заказчик требует отправки товара, то стоимость транспортировки будет учтена в счете дополнительно.
- Затраты, вызванные изменениями характера или объема поставки по желанию заказчика, осуществляемые в соответствии с условиями заказа, и (или) возникшие вследствие выполнения принятых позже или непредвиденных положений и требований официальных учреждений, также отдельно выставляются в счет помимо цены, указанной в нашем коммерческом предложении.
- Если после предоставления коммерческого предложения происходит повышение цены на материалы или происходит повышение налогов и платежей, то поставщик имеет право соответствующим образом скорректировать свои цены.
- Монтажные затраты выставляются в счет отдельно.
- Снижение суммы с учетом размера скидки (при уплате наличными) требует специальной письменной договоренности.
- Если только не достигнута другая договоренность, то покупная цена подлежит оплате без вычетов в течение 10 дней с момента выставления счета. В остальном действуют предусмотренные законом положения, связанные с задержкой платежа.
- Заказчик имеет право на взаимный счет требований поставщика. Поставщик сохраняет за собой юридическую силу, являются беспорочными и признаны нами.
- Заказчик может реализовать свои права удержания только в такой степени, в какой его претензия основывается на тех же договорных отношениях.
- Платежные поручения, чеки или векселя принимаются только в соответствии со специальной договоренностью и только в интересах платежа, но не в счет уплаты. Затраты, связанные с векселями, дисконтированием и иными расходами, несет заказчик.
- Наша требования подлежат немедленной оплате независимо от цели платежа и от срока действия принятого кредитованного векселя, если не соблюдаются условия оплаты и (или) нам становятся известны обстоятельства, которые могут понизить кредитоспособность заказчика. Без ущерба для широких законных прав мы имеем также право осуществить тогда еще не осуществленные поставки и (или) не оказанные услуги на условиях предварительной платы или гарантии. Кроме того, мы можем отказаться от перепродажи и возврата товара и потребовать возврата товара за счет заказчика или овладеть им таким образом, чтобы при этом заказчик не имел права удержания или другого подобного права. Мы имеем право продать по нашему усмотрению полученные назад товары с целью зачисления полной суммы при этом выручки в счет наших не оплаченных требований.

### § 4 Переход риска

- Поставка производится на условиях франко-завод поставщик.
- Риск случайной утраты товара и случайного ухудшения качества предмета покупки переходит заказчику при передаче, при поставке товара в иное место, чем место заключения договора, и при поставке предмета покупки транспортирующей организации.
- Если заказчик требует просрочку получения поставленного товара, то риск случайной утраты товара и случайного ухудшения качества предмета покупки переходит к нему со дня получения от отправки товара. Возникающие при этом затраты на хранение товара несет заказчик.
- Указанные выше положения пунктов 1 - 4 действуют также в случае поставки по частям.
- При бесплатной поставке заказчик обязан немедленно разгрузить транспортное средство. Время простоя всегда оплачивает заказчик. При поставке франко-строительная площадка согласованная цена всегда предусматривает франко-автопарк на дороге, пригодной для езды и ровной местности. Разгрузка, включая транспортировку к месту использования или хранения входит в обязанности заказчика, который в случае задержки должен оплатить также расходы и риск при разгрузке или штабелировании или помещении на склад или обратной транспортировке.
- Лицо, принимающее от имени заказчика груз на месте разгрузки, считается уполномоченным принять груз с взятием на себя связанных с этим обязательств.
- При поставке изделий, имеющих стекла, зеркала, ущерб, связанный с разбитым стеклом, признается только в том случае, если поставщик обязан возместить ущерб и заказчик или лицо, представляющее его при приеме товара немедленно делает рекламационную запись на товарно-транспортной накладной о повреждении стекла. Дефекты и повреждения, в связи с которыми заказчик направляет рекламацию, дают право отказаться от приема товара лишь в том случае, когда они значительно снижают потребительские качества изделия.

### § 5 Сроки поставки

- Сроки поставки, указанные поставщиком, рассчитываются с момента технического разъяснения заказа (окончательное выяснение размеров, пригодности и средств специального оснащения) до момента предоставления изделия заказчику. Необходимым условием своевременного выполнения заказов является, в числе прочего то, что заказчик выполняет все свои обязанности, предусмотренные договором. Сроки и даты поставки, названные поставщиком, являются не обязательными до тех пор, пока стороны не договорятся о том, что эти сроки являются обязательными и не зафиксировано это недвусмысленно в письменной форме. Задержки поставки изделий и оказания услуг, вызванные форс-мажорными обстоятельствами и событиями, которые существенно затрудняют поставщику осуществление поставки или делают ее невозможной, к которым относятся, в частности, возникшие не по вине поставщика после заключения договора трудности приобретения материалов, нарушения производственного процесса, заставки, блокады, постановления официальных учреждений и т.д., также, если они возникают у субпоставщиков или их субпоставщиков - дают поставщику право оторвать поставку изделий или предоставления услуг на срок действия указанных обстоятельств с добавлением соразмерного дополнительного времени или же полностью или частично расторгнуть договор из-за его еще не выполненной части.
- Заказчик может установить на дополнительный срок поставки изделия или предоставления услуги лишь в том случае, если подтвержденный срок поставки будет просрочен более чем на три недели. Этот дополнительный срок должен быть разумным и должен составлять не менее трех недель. После безуспешного окончания дополнительного срока поставки заказчик имеет право расторгнуть договор. Право на возмещение ущерба при этом исключается. Это положение не действует в случае умысла или грубой халатности при условии, что умысел связан с существенным нарушением обязательств, а также в случае нанесения по собственной вине ущерба здоровью или жизни какого-то лица, включая его убийство, прав на возмещение ущерба, вытекающих из закона об ответственности за качество выпускаемой продукции, а также в случае гарантии и твердой коммерческой сделки (на срок).

### § 6 Оговорка о праве собственности

- Поставленные товары остаются собственностью поставщика до выполнения всех без исключения претензий и требований, независимо от характера юридического основания. При непрерывных отношениях с заказчиком оговорка о праве собственности является также гарантией реализации складского товара.
- Поставщик имеет право перепродажи товаров, поставленных с оговоркой о праве собственности в рамках надлежащих деловых отношений вплоть до отмены поставки в любой момент времени и до тех пор, пока заказчик не допустит просрочки платежа по нашему счету. Наше право самостоятельно высказать требование сохраняется неизменным при этом. Предоставление товара в качестве залога или передача кредиту права собственности, полностью или частично, запрещены без недвусмысленного разрешения поставщика до тех пор, пока сохраняется право собственности поставщика на товар вплоть до его полной оплаты.
- Все требования заказчика на перепродажу товара, право собственности на которых сохраняется за поставщиком, уже сейчас полностью передано поставщику, а именно - до оплаты всех без исключения требований поставщика. Настоящим поставщик принимает уступаемые права. Если поставщик принимает полагающиеся ему требования из перепродажи товара, на который он сохраняет право собственности, в условиях отношений, предусматривающих взаиморасчеты с помощью конкурентного счета, то

настоящим он полностью уступает I. Условия поставки поставщику конкурентные требования по отношению к покупателю товара. Поставщик настоящим принимает и это уступаемое ему право. После успешного сальдирования вместо конкурентного требования возникает признанное сальдо, которое считается уступленным в пределах суммы, о которой была достигнута договоренность в первоначальном конкурентном требовании. В случае монтажа товара, в отношении которого сохраняется право собственности поставщика, в каком-либо здании действуют соответствующие положения предшествующего абзаца относительно цессии требования из рабочего договора поставщика с его заказчиком. По нашему требованию он обязан немедленно сообщить лицу, принимающему у него товар, о переступке прав и предоставить нам информацию и документы, необходимые для реализации нашего права.

- Обработка, модернизация или монтаж заказчиком товара, в отношении которого сохраняется право собственности в пределах суммы, о которой была достигнута договоренность в первоначальном конкурентном требовании, на который сохраняется право собственности поставщика, с другими товарами, не являющимися собственностью поставщика, то поставщик приобретает право совместной собственности на новые изделия в размере, пропорциональном доле стоимости товара, в отношении которого он имеет право собственности, в общей стоимости собранного / обработанного изделия на момент осуществления соединения или обработки. Если в результате повреждения, ухудшения качества, потери или разрушения товара, в отношении которого сохраняется право собственности поставщика или в силу каких-либо других причин заказчик может предъявить претензии страхователям или третьим лицам, то эти претензии вместе со всеми сопутствующими правами также передаются нам заранее. Наша вытекающая из сохранения права собственности поставщика на проданный товар, и все их особые формы, указанные в настоящих условиях действуют до полного освобождения также от возможных обязательств, которые мы можем при необходимости взять на себя в интересах заказчика. Если впоследствии стоимость гарантий превышает стоимость обеспеченных требований более чем на 20 %, то мы обязаны по требованию заказчика освободить по собственному усмотрению гарантии в соответствующем размере. Мы имеем право в любое время входить в служебные и производственные помещения заказчика для установления наличия товара, в отношении которого сохраняется наше право собственности. Заказчик обязан защищать поставляемый товар от пожара, повреждений, вызываемых водой и кражи в течение всего времени, пока сохраняется право собственности поставщика на поставленный товар.
- Заказчик обязан немедленно сообщить поставщику обо всех мерах принудительного высказывания в отношении какого-либо из поставленных товаров, на который сохраняется право собственности поставщика, и пересылать поставщику копии приказов о наложении арестов и протоколов описи имущества. Кроме того, он обязан принимать все необходимые меры с тем, чтобы исключить осуществление принудительного высказывания.
- При нарушении заказчиком условий договора, в частности при просрочке платежа, мы имеем право отозвать от заказа и забрать назад товар. Это не касается ответственности за невыполнение прав собственности. С целью возврата товара заказчик предоставляет нам безотзывное право беспрепятственного доступа в его служебные и складские помещения и право забирать товар с собой.

### § 7 Претензии, связанные с дефектами и неисправностями

- Претензии заказчика, связанные с обнаруженными дефектами и неисправностями товара, могут быть признаны только в том случае, если он надлежащим образом выполнил свои обязанности, связанные с обследованием товара и представлением рекламации, которые предусмотрены § 377 Германского торгового уложения (HGB). При обнаружении неисправности или дефекта необходимо письменно сообщить о них поставщику с указанием вида и объема дефекта (неисправности). В случае рекламации, представленной с нарушением предусмотренных сроков, и (или) оформленной не надлежащим образом, срок считается принятым без рекламации.
- Поставщик товара имеет право по собственному усмотрению либо устранить обнаруженный дефект (неисправность), либо осуществить новую поставку с целью замены некондиционного товара.
- Определение для качества покупаемого товара определяется лишь описание изделия или подтверждение заказа изготовителем. Официальные высказывания, расхваливание или реклама изготовителя не являются основанием для отказа от покупки. В течение срока действия гарантии мы устремляем все дефекты и неисправности изделия Hötting, в отношении которых доказано, что они вызваны дефектами материала или изготовления. Мы обязуемся по собственному усмотрению бесплатно заменить забракованный товар качественным товаром. Мы не несем при этом затраты, связанные с демонтажом, монтажом и отработкой товара. Замененные части становятся нашей собственностью. Исключаются дефекты и неисправности, вызванные обычным изнашиванием, некалибрированными инструментами и не надлежащим обслуживанием и уходом, неправильным вводом в эксплуатацию и обслуживанием оборудования, разрушением, вызванным небрежностью или злым умыслом, а также вызванные действием внешних факторов таких, как огонь, вода, соли, щелочи, кислоты, необычные атмосферные условия; механические повреждения вследствие неправильной транспортировки и монтажа, покрытия грунтом или другой защиты поверхности, неправильного или несвоевременного произведенного защитного окрашивания, ремонта, выполненного некалиброванными лицами, использование изделий, изготовленных из материалов, не соответствующих требованиям. Гарантия не действует в случае удаления заводского номера или приведения его в состояние, при котором его нельзя прочесть.
- Срок давности для предъявления заказчиком рекламаций, в отношении которых не действует срок в соответствии с § 438, абзац 1, № 2 Гражданского кодекса РФ (BGB), составляет один год с момента поставки товара, если заказчик надлежащим образом выполнил свои обязанности, связанные с представлением рекламации, указанные в пункте 1 выше. Срок представления требований о возмещении ущерба составляет один год при условии выполнения положений § 438, абзац 1, № 2 и § 479 BGB.
- Заказчик не получает от поставщика гарантий в юридическом смысле. Это никоим образом не отражается на гарантиях изготовителя.
- Выходящие за указанные пределы договорные или прочие претензии заказчика исключены. В частности, мы не отвечаем за ущерб, который возник не непосредственно в поставляемом товаре и за упущенную прибыль или прочие имущественный ущерб заказчика.
- Изготовитель не имеет права переступить претензии в связи с дефектами изделия.
- Естественное изнашивание, например, таких изнашивающихся частей как пружины, не является дефектом изделия.
- Проводя переговоры, связанные с рекламацией, мы не отказываемся от возмещения в связи с несвоевременным представлением рекламации и (или) представлением недостаточно оформленной рекламации. Лицо, которое уполномочено проводить дефект, не имеет права признавать безответственность с соответствующими для нас последствиями.

### § 8 Ограничения ответственности

- В случае остальных требований возмещения ущерба поставщик отвечает в случае нарушения обязанности, вызванных легкой неосторожностью, только за дефекты, типичные с учетом характера предмета купли-продажи. Это же положение действует также в случае нарушения обязанностей, вызванных легкой неосторожностью, законным представителем поставщика или помощником, выполняющим поручение поставщика. Ответственность за нарушение поставщиком несущественных договорных обязанностей, вызванное легкой неосторожностью, исключается.
- Ответственность за нанесенный по собственной вине ущерб жизни или здоровью какого-либо лица, включая его убийство, остается в силе; так же, как и обязательная ответственность, предусмотренная законом об ответственности за качество выпускаемой продукции.
- В случае нарушения какого-либо обязательства, существовавшего до момента заключения договора или признания виновности поставщика, наша обязанность компенсировать убыток ограничивается негативным договорным интересом.

### § 9 Срок действия

- Срок давности для предъявления заказчиком претензии об устранении дефектов составляет при условии выполнения положений §§ 438 абзац 1, № 2: 5 лет для изделий, используемых в зданиях и сооружениях; 479 BGB регрессивные иски - два года с момента поставки товара. Тем самым право на расторжение договора и снижение покупной цены исключено в соответствии с положениями закона.
- Срок давности для рекламаций, являющихся следствием новой поставки взамен некондиционного товара и работ по устранению дефектов составляет 6 месяцев; однако, он действует, как минимум, до конца первоначального гарантийного срока.
- Претензии, возникшие на основании положений закона об ответственности за качество выпускаемой продукции, в случаях умысла, грубой халатности или злого умысла, а также при нанесении ущерба жизни и здоровью какого-то лица, включая его убийство, и в случае имеющейся гарантии, могут быть предъявлены в течение срока, предусмотренного законом.

### § 10 Заключительные положения

- В отношении условий поставки и связанных с ними вопросов действует право Федеративной Республики Германии. Положения торгового права Объединенных Наций не применяются.
- Дополнительные договоренности и изменения должны быть письменно подтверждены поставщиком. Это относится к письменным документам, включая тексты в письмах, факсах, телеграммах и документах.
- Поставщик сохраняет за собой право по собственному усмотрению выдать подать иск в суд по месту нахождения заказчика. Во всех остальных случаях исключительным местом судопроизводства для обеих договаривающихся сторон является Германия.
- Местом исполнения для обеих договаривающихся сторон является местонахождение соответствующего завода-поставщика или склад поставщика, с которого отправляется товар, местом для обязанности заказчика является местонахождение поставщика Hötting KG Verkaufsgesellschaft в Штайнгагене.
- В случае писем и т.п. обязательными для сторон являются тексты на немецком языке.
- В случае если отдельные положения договора, включая настоящие условия поставки, утратят силу полностью или частично, это никоим образом не отражается на действительности остальных положений. Положение, полностью или частично утратившие силу, должно быть заменено положением, экономический результат которого будет как можно более близким результату положения, утратившего силу.

## Hörmann: качество без компромиссов



Hörmann KG Amshausen, Германия



Hörmann KG Antriebstechnik, Германия



Hörmann KG Brandis, Германия



Hörmann KG Brockhagen, Германия



Hörmann KG Dissen, Германия



Hörmann KG Eckelhausen, Германия



Hörmann KG Freisen, Германия



Hörmann KG Ichtershausen, Германия



Hörmann KG Werne, Германия



Hörmann Genk NV, Бельгия



Hörmann Alkmaar B.V., Нидерланды



Hörmann Legnica Sp. z o.o., Польша



Hörmann Beijing, Китай



Hörmann Tianjin, Китай



Hörmann LLC, Montgomery IL, США



Hörmann Flexon, Leetsdale PA, США

Hörmann - единственный производитель на международном рынке, предлагающий «из одних рук» все основные строительные элементы, которые изготавливаются на высокоспециализированных предприятиях в соответствии с новейшими техническими достижениями. Имея широкую торговую и сервисную сеть в Европе и представительства в Америке и Китае, Hörmann является надежным поставщиком высококачественных строительных конструкций. Hörmann - качество без компромиссов.

**ГАРАЖНЫЕ ВОРОТА**

**ПРИВОДЫ**

**ПРОМЫШЛЕННЫЕ ВОРОТА**

**ПЕРЕГРУЗОЧНЫЕ СИСТЕМЫ**

**ДВЕРИ**

**КОРОБКИ**

