

// Обзор запасных частей: действителен с 01.07.2015

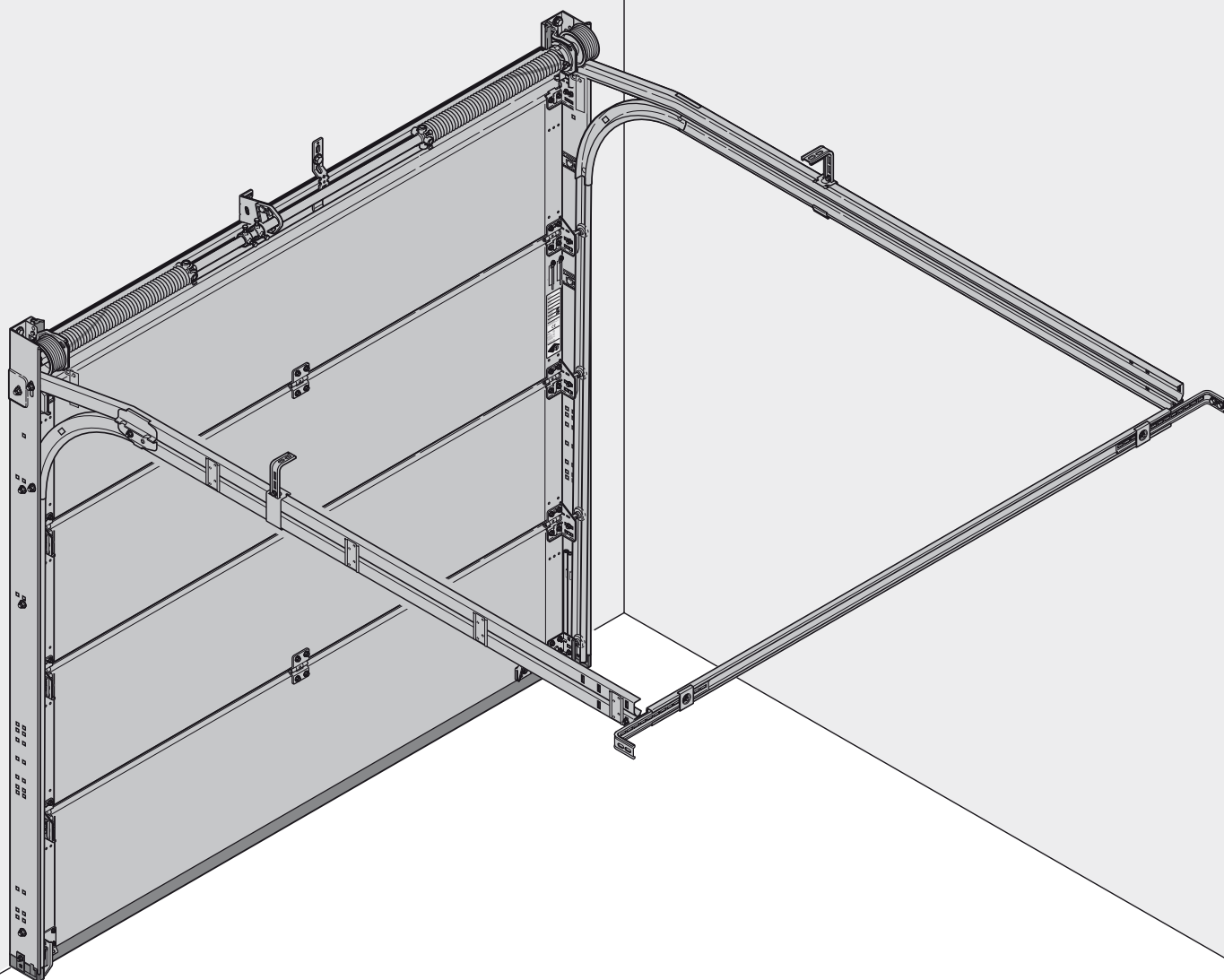

Гаражные секционные ворота  
строительной серии 40



# Международные торговые представительства Hörmann



**Hörmann KG**  
**Verkaufsgesellschaft**  
 Upheider Weg 94-98  
 D-33803 Steinhagen  
 Telefon +49 5204 915-0  
 Telefax +49 5204 915-277  
 Internet www.hoermann.com

Международные торговые представительства Hörmann

Партнёры компании Hörmann

## Международные торговые представительства Hörmann

<b>Hörmann Austria</b> A-5310 Mondsee info@hoermann.at	<b>Hörmann Danmark</b> DK-8920 Randers info@hoermann.dk	<b>Hörmann Hungária</b> H-2310 Szigetszentmiklós info@hormann.hu	<b>Hörmann Maroc</b> MA-10100 Rabat info@hormann.ma	<b>Hörmann Russia</b> RUS-196626 Sankt Petersburg info@hormann.com.ru	<b>Hörmann Ukraine</b> UA-08300 Boryspil, Kyivska Obl. info@hoermann.com.ua
<b>Hörmann Baltic</b> LT-14247 Vilnius r. info@hormann.lt	<b>Hörmann Eesti</b> EST-76505 Saue info.ee@hoermann.com	<b>Hörmann India</b> IND-Andhra Pradesh-500 015 info@shaktihormann.com	<b>Hörmann Mexico</b> MEX-66350 Santa Catarina info@hormann.com.mx	<b>Hörmann Schweiz</b> CH-4702 Oensingen info@hoermann.ch	<b>Hörmann Vietnam</b> VN-Bac Ninh Province info.han@hormann.vn
<b>Hörmann Belarus</b> BY-220125 Minsk t.korenevskaya.min@ hormann.by	<b>Hörmann España</b> E-08228 Terrassa info.cat@hormann.es	<b>Hörmann Italia</b> I-38015 Lavis (Trento) info@hormann.it	<b>Hörmann Middle East</b> UAE-Dubai info.dxb@hormann.com	<b>Hörmann Serbia</b> SRB-11271 Beograd-Surčin info@hormann.rs	
<b>Hörmann Belgium</b> B-3700 Tongeren info@hormann.be	<b>Hörmann Flexon</b> USA-Burgettstown, PA 15021 info@hormann-flexon.com	<b>Hörmann Japan</b> JP-103-0 002 Tokyo t.takasu.tok@hormann.jp	<b>Hörmann Nederland</b> NL-3771 MB Barneveld info@hormann.nl	<b>Hörmann Slovenská republika</b> SK-821 04 Bratislava info.bts@hoermann.com	
<b>Hörmann Brasil</b> BR-06707-070-Cotia / SP info.sao@hormann.com.br	<b>Hörmann France</b> F-95500 Gonesse info@hormann.fr	<b>Hörmann Kazakhstan</b> KZ-050004 Almaty info@hormann.kz	<b>Hörmann Norge</b> N-4640 Søgne info@hoermann.no	<b>Hörmann Svenska</b> S-70369 Örebro info@hoermann.se	
<b>Hörmann Bulgaria</b> BG-1532 Sofia info.sof@hormann.bg	<b>Hörmann Hellas</b> GR-19400 Koropi info@hormann.gr	<b>Hörmann Korea</b> KR-Kyunggi-do 463-400 info@hormann.co.kr	<b>Hörmann Polska</b> PL-62-052 Komorniki info@hormann.pl	<b>Hörmann Türkiye</b> TR-Istanbul 34788 Tasdelen-Ümraniye info.ist@hormann.com.tr	
<b>Hörmann Česká republika</b> CZ-252 68 Středokluky info@hormann.cz	<b>Hörmann Hong Kong</b> HK-25 Westlands Road, Quarry Bay info@hoermann.com.hk	<b>Hörmann LLC</b> USA-60538 Montgomery, Illinois info@hormann.us	<b>Hörmann Portugal</b> P-2710-297 Sintra info@hormann.pt	<b>Hörmann UK</b> GB-Leicestershire LE67 4JW info@hormann.co.uk	
<b>Hörmann China</b> CN-100176 Beijing info@hoermann.cn	<b>Hörmann Hrvatska</b> HR-10000 Zagreb info@hormann.hr	<b>Hörmann Malaysia</b> MAL-40150 Shah Alam, Selangor sales@hormann.com.my	<b>Hörmann Romania</b> RO-077040, Chiajna, Județul Ilfov info@hormann.ro		

Подробную информацию о наших представительствах по реализации продукции и торговых представительствах Вы найдете в Интернете на сайте [www.hoermann.com](http://www.hoermann.com).

## Партнёры компании Hörmann





Австралия	Босния и Герцеговина	Колумбия	Монголия	Туркменистан
Азербайджан	Грузия	Косово	Новая Зеландия	Узбекистан
Албания	Египет	Люксембург	Перу	Уругвай
Алжир	Израиль	Македония	Словения	Финляндия
Аргентина	Ирландия	Мальта	Тайвань	Черногория
Армения	Исландия	Молдавия	Тунис	Чили

Цены в €. Авторские права защищены. Перепечатка, даже части материала, только с нашего разрешения. Оставляем за собой право на внесение технических изменений.







# Содержание

Обозначение	Страница
■ Обзор моделей ворот	4
■ Обзор ворот со стандартной направляющей	9
■ Обзор ворот с высоковедущей направляющей	10
■ Обзор ворот с низковедущей направляющей	11
■ Обзор ворот с калиткой даты выпуска до 31.03.05	12
■ Обзор ворот с калиткой без порога даты выпуска с 01.03.2005	13
■ Обзор ворот с направляющей с пружинами растяжения	14
■ Обзор мотивов вставки Sunrise M10 – M50	15
■ Обзор мотивов вставки Sunrise L10 – L40, C10 и C30	16
■ Обзор мотивов вставки Sunrise S10 – S60	17
■ Описание торсионных пружин	18
■ Обзор заводских табличек	19
■ 1. Одностенные секции ворот	21
■ 2. Двустенные секции ворот	24
■ 3. Секции ворот из алюминиевых трубчатых профилей	39
■ 4. Деревянные секции ворот	41
■ 5. Секции ворот с калиткой	45
■ 6. Принадлежности для секций ворот	66
■ 7. Фурнитура для секций ворот	86
■ 8. Направляющие	98
■ 9. Торсионно-пружинные валы	112
■ 10. Боковые двери	116
■ 11. Фурнитура для дверей	127
■ 12. Общие принадлежности	143
■ 13. Надбавка к цене	153
■ Бланк заказа запчастей	164
■ Условия поставки и монтажа (состояние 1.6.2003 г.)	165



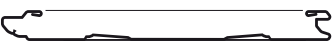



## Используемые символы

Символ	Описание
	Цена – по запросу
	Примите во внимание более долгие сроки поставки
	Изделия, цена которых отмечена точкой, <b>имеются в запасе на складе завода</b> и могут быть отправлены незамедлительно.
	Изделие было заменено







# Обзор моделей ворот

Тип ворот	Характерные признаки	Период производства
<b>LTE 40</b> 	<p>Одностенные с S-гофром, с оттиском Woodgrain с полиэстеровым грунтовочным покрытием цвета по образцу RAL 9016</p> <p>Высота секции (мм): 468, 475, 479, 488, 500, 520, 525, 531, 550, 562</p> <p>Расстояние между гофрами (мм): 117, 119, 120, 122, 125, 130, 131, 133, 138, 141</p> <p>Секции высотой 375 мм больше не поставляются, вместо них используйте секции ворот LPU 40</p>	<p>01.06.1999 –</p> <p>до 29.02.2008</p>
<b>LTE 40 (ETE 40, EcoClassic)</b> 	<p>Одностенные с M-гофром, с оттиском Woodgrain с полиэстеровым грунтовочным покрытием цвета по образцу RAL 9016</p> <p>Высота секции (мм): 468, 475, 479, 488, 500, 520, 525, 531, 550, 562</p> <p>Расстояние между гофрами (мм): 234, 237, 239, 244, 250, 260, 262, 265, 275, 281</p>	<p>01.09.1999 –</p>
<b>LTE 40</b> 	<p>Одностенные с M-кассетой (650 мм), с оттиском Woodgrain, с полиэстеровым грунтовочным покрытием цвета по образцу RAL 9016</p> <p>Высота секции (мм): 468, 475, 479, 488, 500, 520, 525, 531, 550, 562</p> <p>Секции ворот больше не поставляются, вместо них используйте секции ворот LPU 40</p>	<p>01.06.1999 – 28.02.2011</p>
<b>LTE 40 (ETE 40, EcoClassic)</b> 	<p>Одностенные с S-кассетой (425 мм), с оттиском Woodgrain, с полиэстеровым грунтовочным покрытием цвета по образцу RAL 9016</p> <p>Высота секции (мм): 468, 475, 479, 488, 500, 520, 525, 531, 550, 562</p>	<p>01.06.1999 –</p>
<b>EPU 40 (EcoTherm)</b> 	<p>Двустенные, 42 / 20 мм с M-гофром, Woodgrain с полиэстеровым грунтовочным покрытием цвета по образцу RAL 9016 или RAL по выбору</p> <p>Высота секции (мм): 500, 531, 562</p> <p>Расстояние между гофрами (мм): 250, 265, 281</p>	<p>01.09.1999 – 30.06.2014</p>
<b>EPU 40 (EcoTherm)</b> 	<p>Двустенные, 42 / 20 мм с M-гофром, Woodgrain с полиэстеровым грунтовочным покрытием цвета по образцу RAL 9016 или RAL по выбору</p> <p>Высота секции (мм): 468, 475, 479, 488, 520, 525, 550</p> <p>Расстояние между гофрами (мм): 234, 237, 239, 244, 260, 262, 275</p> <p>Секции ворот больше не поставляются, вместо них используйте секции ворот LPU 40</p>	<p>01.09.1999 – 30.06.2014</p>
<b>EPU 40</b> 	<p>Двустенные, 42 / 20 мм с M-гофром, Decograin с синтетическим пленочным покрытием под дерево Golden Oak</p> <p>Высота секции (мм): 500, 531, 562</p> <p>Расстояние между гофрами (мм): 250, 265, 281</p> <p>Секции ворот больше не поставляются, вместо них используйте секции ворот LPU 40</p>	<p>01.03.2005 – 29.02.2008</p>









# Обзор моделей ворот

Тип ворот	Характерные признаки	Период производства
<b>EPU 40</b> 	<p>Двустенные, 42 / 20 мм с L-гофром, Silkgrain с полиэстеровым грунтовочным покрытием цвета по образцу RAL 9016 или RAL по выбору</p> <p>Высота секции (мм): 468, 475, 500, 531, 562</p> <p>Секции ворот больше не поставляются, вместо них используйте секции ворот LPU 40</p>	01.03.2006 – 30.06.2008
<b>EPU 40 (EcoTherm)</b> 	<p>Двустенные, 42 / 20 мм с S-кассетой (425 мм) с оттиском Woodgrain с полиэстеровым грунтовочным покрытием цвета по образцу RAL 9016 или RAL по выбору</p> <p>Высота секции (мм): 468, 475, 479, 488, 500, 520, 525, 531, 550, 562</p> <p>Секции ворот больше не поставляются, вместо них используйте секции ворот LPU 40</p>	01.09.1999 – 30.06.2014
<b>EPU 40</b> 	<p>Двустенные, 42 / 20 мм с S-кассетой (425 мм) с синтетическим пленочным покрытием под дерево Golden Oak, Mahagoni</p> <p>Высота секции (мм): 500, 531, 562</p> <p>Расстояние между гофрами (мм): 250, 265, 281</p> <p>Секции ворот больше не поставляются, вместо них используйте секции ворот LPU 40</p> <p>Отделка под дерево Mahagoni больше не поставляется</p>	06.06.2005 – 30.06.2008 Mahagoni 01.03.2006 – 30.06.2008
<b>LPU 40</b> 	<p>Двустенные, 42 мм с S-гофром, с оттиском Woodgrain с полиэстеровым грунтовочным покрытием цвета по образцу RAL 9016 или RAL по выбору</p> <p>Высота секции (мм): 375, 468, 475, 479, 488, 500, 520, 525, 531, 550, 562</p> <p>Расстояние между гофрами (мм): 125, 117, 119, 120, 122, 125, 130, 131, 133, 138, 141</p>	01.06.1999 –
<b>LPU 40</b> 	<p>Двустенные, 42 мм с S-гофром, Silkgrain с полиэстеровым грунтовочным покрытием цвета по образцу RAL 9016 или RAL по выбору</p> <p>Высота секции (мм): 468, 475, 488, 500, 520, 531, 550, 562</p> <p>Расстояние между гофрами (мм): 117, 119, 122, 125, 130, 133, 138, 141</p> <p>Секции ворот больше не поставляются, вместо них используйте секции ворот LPU 40 с M-гофром</p>	01.03.2005 – 28.02.2013
<b>LPU 40</b> 	<p>Двустенные, 42 мм с M-гофром, Micrograin с полиэстеровым грунтовочным покрытием цвета по образцу RAL 9016 или RAL по выбору</p> <p>Высота секции (мм): 468, 475, 488, 500, 520, 531, 550, 562</p> <p>Расстояние между гофрами (мм): 234, 237, 244, 250, 260, 265, 275, 281</p>	01.03.2005 –
<b>LPU 40</b> 	<p>Двустенные, 42 мм с M-гофром, с оттиском Woodgrain с полиэстеровым грунтовочным покрытием цвета по образцу RAL 9016 или RAL по выбору</p> <p>Высота секции (мм): 468, 475, 479, 488, 500, 520, 525, 531, 550, 562</p> <p>Расстояние между гофрами (мм): 234, 237, 239, 244, 250, 260, 262, 265, 275, 281</p>	01.03.2005 –





# Обзор моделей ворот

Тип ворот	Характерные признаки	Период производства
LPU 40	<p>Двустенные, 42 мм с М-гофром, Silkgrain</p> <p>с полиэстеровым грунтовочным покрытием цвета по образцу RAL 9016 или RAL по выбору</p> <p>Высота секции (мм): 468, 475, 488, 500, 520, 531, 550, 562</p> <p>Расстояние между гофрами (мм): 234, 237, 244, 250, 260, 265, 275, 281</p> 	01.03.2005 – 28.02.2013 01.07.2014 –
LPU 40	<p>Двустенные, 42 мм с М-гофром, Decograin</p> <p>с синтетическим пленочным покрытием под дерево Golden Oak, Dark Oak, Light Oak, Night Oak, Rosewood, Mahagoni или Titan Metallic</p> <p>Высота секции (мм): 468, 475, 488, 500, 520, 531, 550, 562</p> <p>Расстояние между гофрами (мм): 234, 237, 244, 250, 260, 265, 275, 281</p> <p>Отделка под дерево Mahagoni больше не поставляется</p> <p>Секции ворот LPU 40 цвета Titan Metallic больше не поставляются – заказывайте вместо них цвет Titan Metallic CH703</p> 	01.03.2006 – Mahagoni 01.03.2006 – 29.02.2008 Titan Metallic 01.03.2006 – 30.06.2013 Light Oak 01.03.2006 – 30.06.2014
LPU 40	<p>Двустенные, 42 мм с М-гофром, New Silkgrain</p> <p>с полиэстеровым грунтовочным покрытием цвета по образцу RAL 9016, Titan или RAL по выбору</p> <p>Высота секции (мм): 468, 475, 488, 500, 520, 531, 550, 562</p> <p>Расстояние между гофрами (мм): 234, 237, 244, 250, 260, 265, 275, 281</p> 	01.03.2013 – 30.06.2014
LPU 40	<p>Двустенные, 42 мм с М-гофром, Sandgrain</p> <p>с полиэстеровым грунтовочным покрытием цвета по образцу RAL 9016, RAL 8028, RAL 7016, RAL 9006</p> <p>Высота секции (мм): 468, 475, 488, 500, 520, 531, 550, 562</p> <p>Расстояние между гофрами (мм): 234, 237, 244, 250, 260, 265, 275, 281</p> 	01.07.2014 –
LPU 40	<p>Двустенные, 42 мм с L-гофром, New Silkgrain</p> <p>с полиэстеровым грунтовочным покрытием цвета по образцу RAL 9016, Titan или RAL по выбору</p> <p>Высота секции (мм): 468, 475, 488, 500, 520, 531, 550, 562</p> <p>Расстояние между гофрами (мм): 234, 237, 244, 250, 260, 265, 275, 281</p> 	01.03.2013 – 30.06.2014
LPU 40	<p>Двустенные, 42 мм с L-гофром, Sandgrain</p> <p>с полиэстеровым грунтовочным покрытием цвета по образцу RAL 9016, RAL 8028, RAL 7016, RAL 9006</p> <p>Высота секции (мм): 468, 475, 488, 500, 520, 531, 550, 562</p> <p>Расстояние между гофрами (мм): 234, 237, 244, 250, 260, 265, 275, 281</p> 	01.07.2014 –
LPU 40	<p>Двустенные, 42 мм, с L-гофром</p> <p>с оттиском Woodgrain</p> <p>с полиэстеровым грунтовочным покрытием цвета по образцу RAL 9016 или RAL по выбору</p> <p>Высота секции (мм): 468, 475, 479, 488, 500, 520, 525, 531, 550, 562</p> 	01.06.1999 – 30.06.2014

# Обзор моделей ворот

Тип ворот	Характерные признаки	Период производства
LPU 40 	Двустенные, 42 мм с L-гофром, Silkgrain с полиэстеровым грунтовочным покрытием цвета по образцу RAL 9016 или RAL по выбору Высота секции (мм): 468, 475, 488, 500, 520, 531, 550, 562	01.03.2003–01.03.2013 01.07.2014–
LPU 40 	Двустенные, 42 мм с L-гофром, Decograin с синтетическим пленочным покрытием Titan Metallic Высота секции (мм): 468, 475, 488, 500, 520, 531, 550, 562 Секции ворот LPU 40 цвета Titan Metallic больше не поставляются – заказывайте вместо них цвет Titan Metallic CH703	01.02.2008–30.06.2013
LPU 40 	Двустенные, 42 мм, с L-гофром (без гофра), Micrograin с полиэстеровым грунтовочным покрытием цвета по образцу RAL 9016 или RAL по выбору Высота секции (мм): 468, 475, 488, 500, 520, 531, 550, 562	01.02.2008–
LPU 40 	Двустенные, 42 мм, с D-гофром, Silkgrain с полиэстеровым грунтовочным покрытием цвета по образцу RAL 9016 или RAL по выбору Высота секции (мм): 468, 475, 488, 500, 520, 531, 550, 562	01.07.2015–
LPU 40 	Двустенные, 42 мм, с T-гофром, Silkgrain с полиэстеровым грунтовочным покрытием цвета по образцу RAL 9016 или RAL по выбору Высота секции (мм): 468, 475, 488, 500, 520, 531, 550, 562	01.07.2015–
LPU 40 	Двустенные, 42 мм с S-кассетой (425 мм) с оттиском Woodgrain с полиэстеровым грунтовочным покрытием цвета по образцу RAL 9016 или RAL по выбору Высота секции (мм): 468, 475, 479, 488, 500, 520, 525, 531, 550, 562	01.03.2011–
LPU 40 	Двустенные, 42 мм с S-кассетой (425 мм), Decograin с синтетическим пленочным покрытием под дерево Golden Oak, Dark Oak, Light Oak, Night Oak, Rosewood Высота секции (мм): 468, 475, 500, 531 562	01.03.2008– Light Oak 01.03.2006–30.06.2014
LPU 40 	Двустенные, 42 мм с M-кассетой (650 мм) с оттиском Woodgrain с полиэстеровым грунтовочным покрытием цвета по образцу RAL 9016 или RAL по выбору Высота секции (мм): 468, 475, 479, 488, 500, 520, 525, 531, 550, 562	01.06.1999–28.02.2011
LPU 40 	Двустенные, 42 мм с L-кассетой (1034 мм) с оттиском Woodgrain с полиэстеровым грунтовочным покрытием цвета по образцу RAL 9016 или RAL по выбору Высота секции (мм): 500, 531, 562	01.03.2003–28.02.2011

# Обзор моделей ворот

Тип ворот	Характерные признаки	Период производства
<b>LTH 40</b> 	Северная ель, с S-гофром Пихта Нетлок, с S-гофром Поверхность с грунтовочным покрытием белого цвета, импрегнирована лаком для дерева, цвет серого агата, эбеновое дерево, цвет извести, сосна, нордический красный, палисандр, цвет хвои, тик Высота секции (мм): 375, 468, 475, 479, 500, 525, 531, 550, 562 Расстояние между гофрами (мм): 125, 117, 119, 120, 125, 131, 133, 138, 141	01.06.1999 – 01.01.2002 –
<b>LTH 40</b> 	Северная ель, с M-гофром Пихта Нетлок, с M-гофром Поверхность с грунтовочным покрытием белого цвета, импрегнирована лаком для дерева, цвет серого агата, эбеновое дерево, цвет извести, сосна, нордический красный, палисандр, цвет хвои, тик Высота секции (мм): 468, 475, 479, 500, 525, 531, 550, 562 Расстояние между гофрами (мм): 234, 237, 239, 250, 262, 265, 275, 281	01.07.2011 – 01.07.2011 –
<b>LTH 40</b> 	Северная ель, с L-гофром Пихта Нетлок, с L-гофром Поверхность с грунтовочным покрытием белого цвета, импрегнирована лаком для дерева, цвет серого агата, эбеновое дерево, цвет извести, сосна, нордический красный, палисандр, цвет хвои, тик Высота секции (мм): 468, 475, 479, 500, 525, 531, 550, 562	01.07.2011 – 01.07.2011 –
<b>LTH 40</b> 	Северная ель, с V-кассетой Пихта Нетлок, массивная древесина натурального цвета, с V-кассетой Пихта Нетлок, массивная древесина белого цвета, с V-кассетой Поверхность с грунтовочным покрытием белого цвета, импрегнирована лаком для дерева, цвет серого агата, эбеновое дерево, цвет извести, сосна, нордический красный, палисандр, цвет хвои, тик	01.06.1999 –
<b>LTH 40</b> 	Северная ель, с мотивом Пихта Нетлок, с мотивом Поверхность с грунтовочным покрытием белого цвета, импрегнирована лаком для дерева, цвет серого агата, эбеновое дерево, цвет извести, сосна, нордический красный, палисандр, цвет хвои, тик Высота секции (мм): 468, 475, 479, 500, 525, 531, 550, 562	01.06.1999 – 01.01.2002 –



# Обзор ворот со стандартной направляющей

Стандартная направляющая со следованием по потолочному перекрытию, по запросу

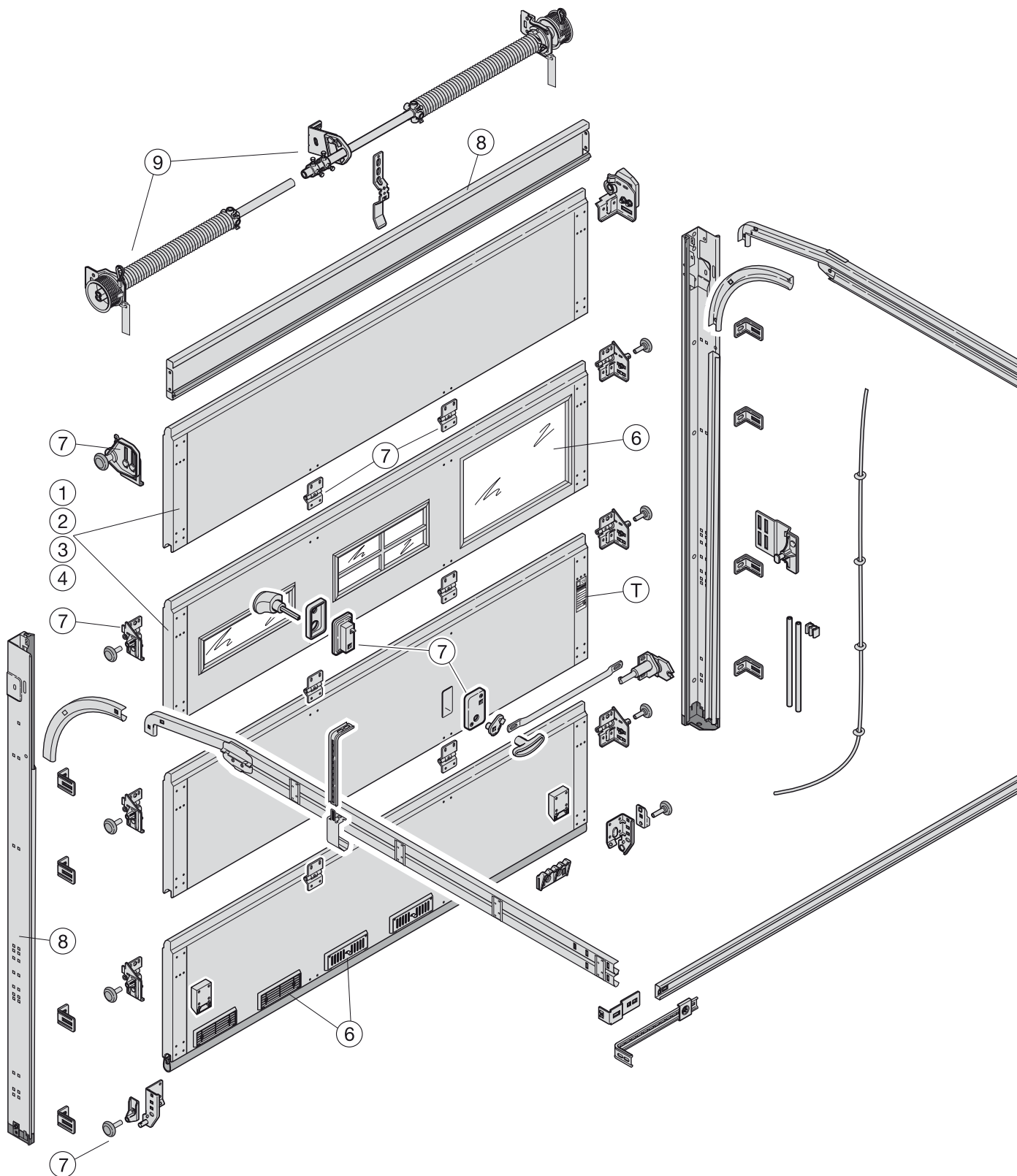

- 1 Одностенные секции ворот
- 2 Двухстенные секции ворот
- 3 Секции ворот из алюминиевых трубчатых профилей
- 4 Деревянные секции ворот
- 6 Принадлежности для секций ворот
- 7 Фурнитура для секций ворот

- 8 Направляющие
- 9 Торсионно-пружинные валы
- T Заводская табличка

# Обзор ворот с высоковедущей направляющей

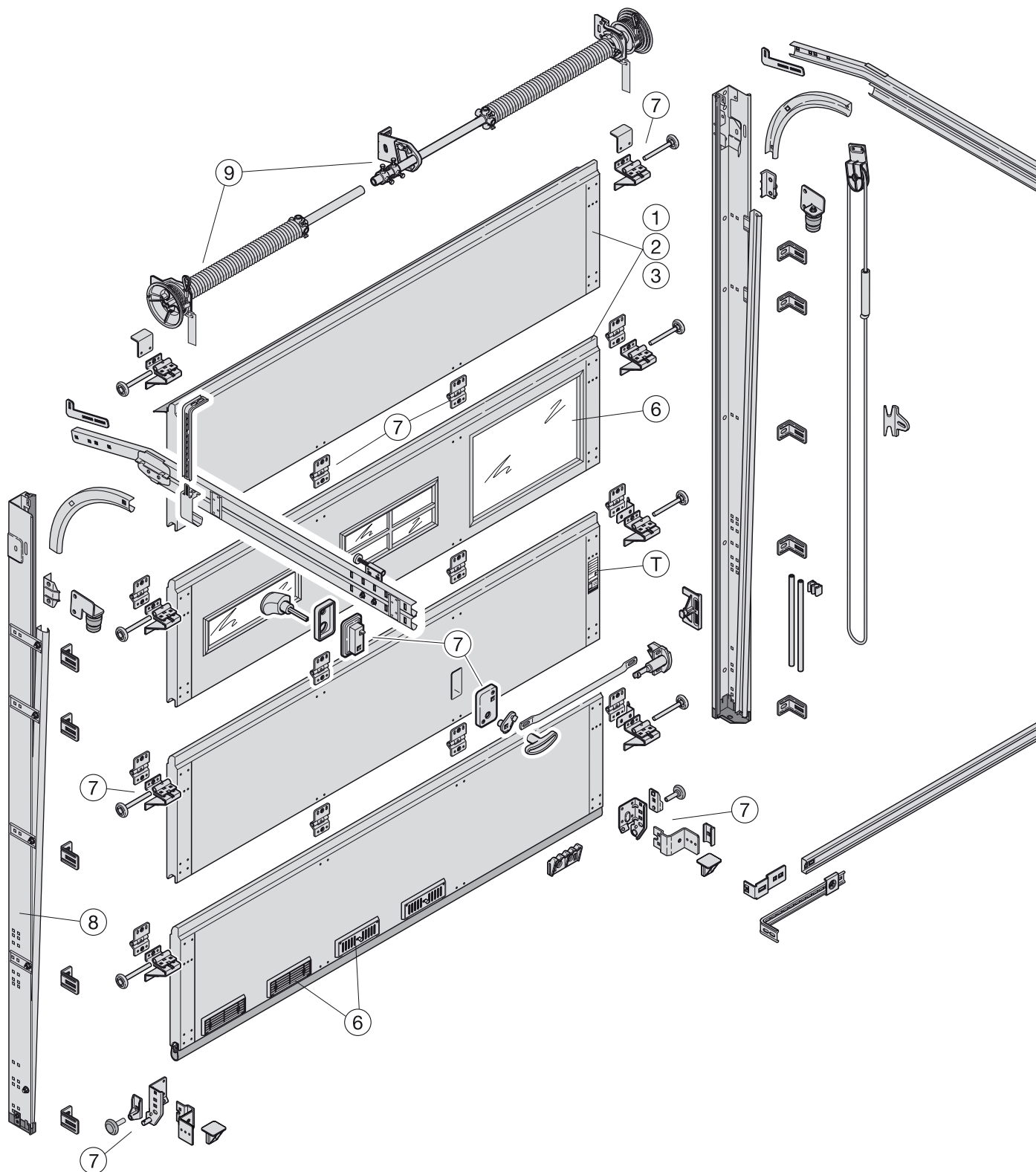

- 1 Одностенные секции ворот
- 2 Двустенные секции ворот
- 3 Секции ворот из алюминиевых трубчатых профилей
- 6 Принадлежности для секций ворот
- 7 Фурнитура для секций ворот
- 8 Направляющие

- 9 Торсионно-пружинные валы
- T Заводская табличка

# Обзор ворот с низковедущей направляющей

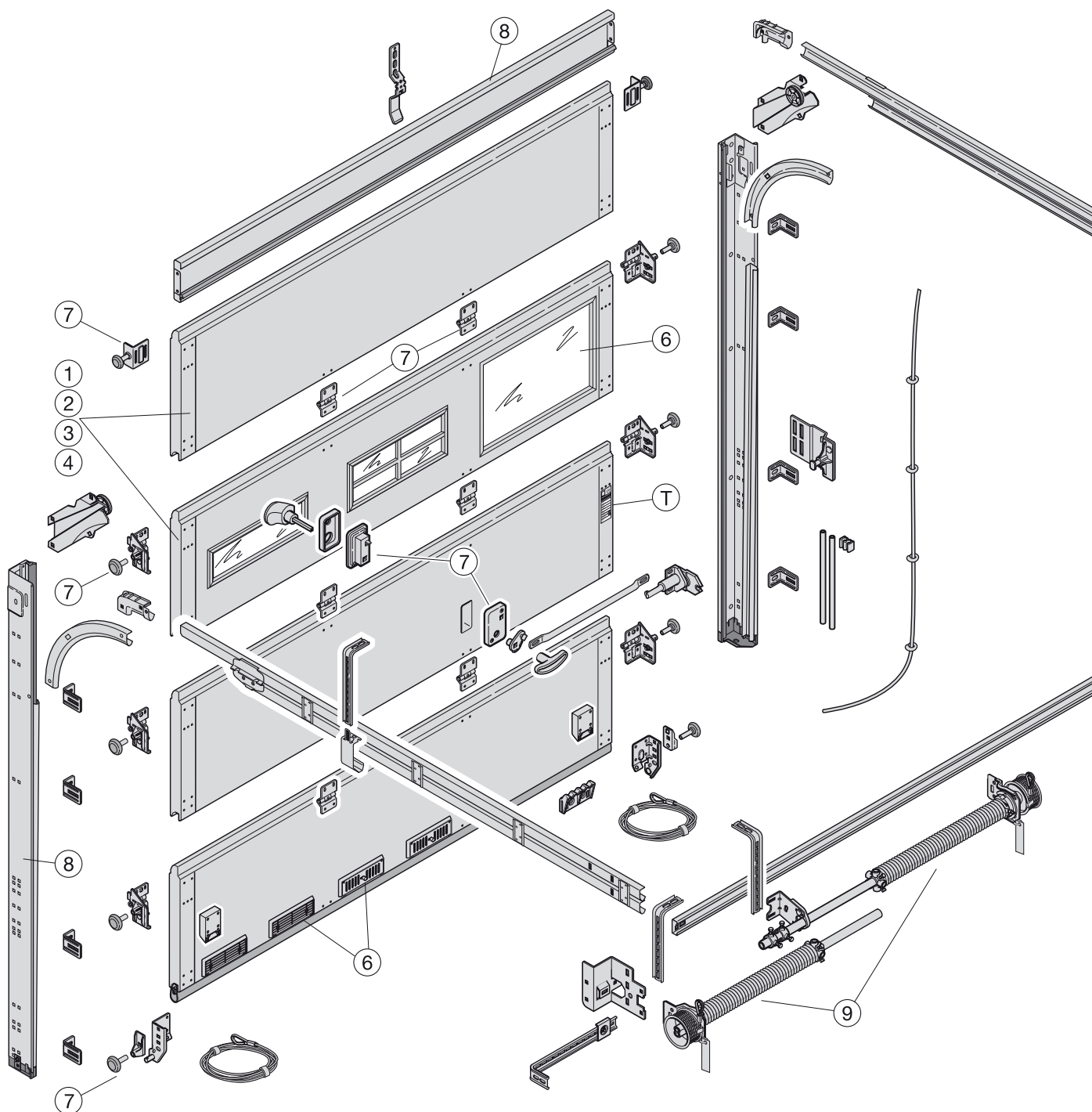

- 1 Одностенные секции ворот
- 2 Двухстенные секции ворот
- 3 Секции ворот из алюминиевых трубчатых профилей
- 4 Деревянные секции ворот
- 6 Принадлежности для секций ворот
- 7 Фурнитура для секций ворот

- 8 Направляющие
- 9 Торсионно-пружинные валы
- T Заводская табличка

# Обзор ворот с калиткой даты выпуска до 31.03.05

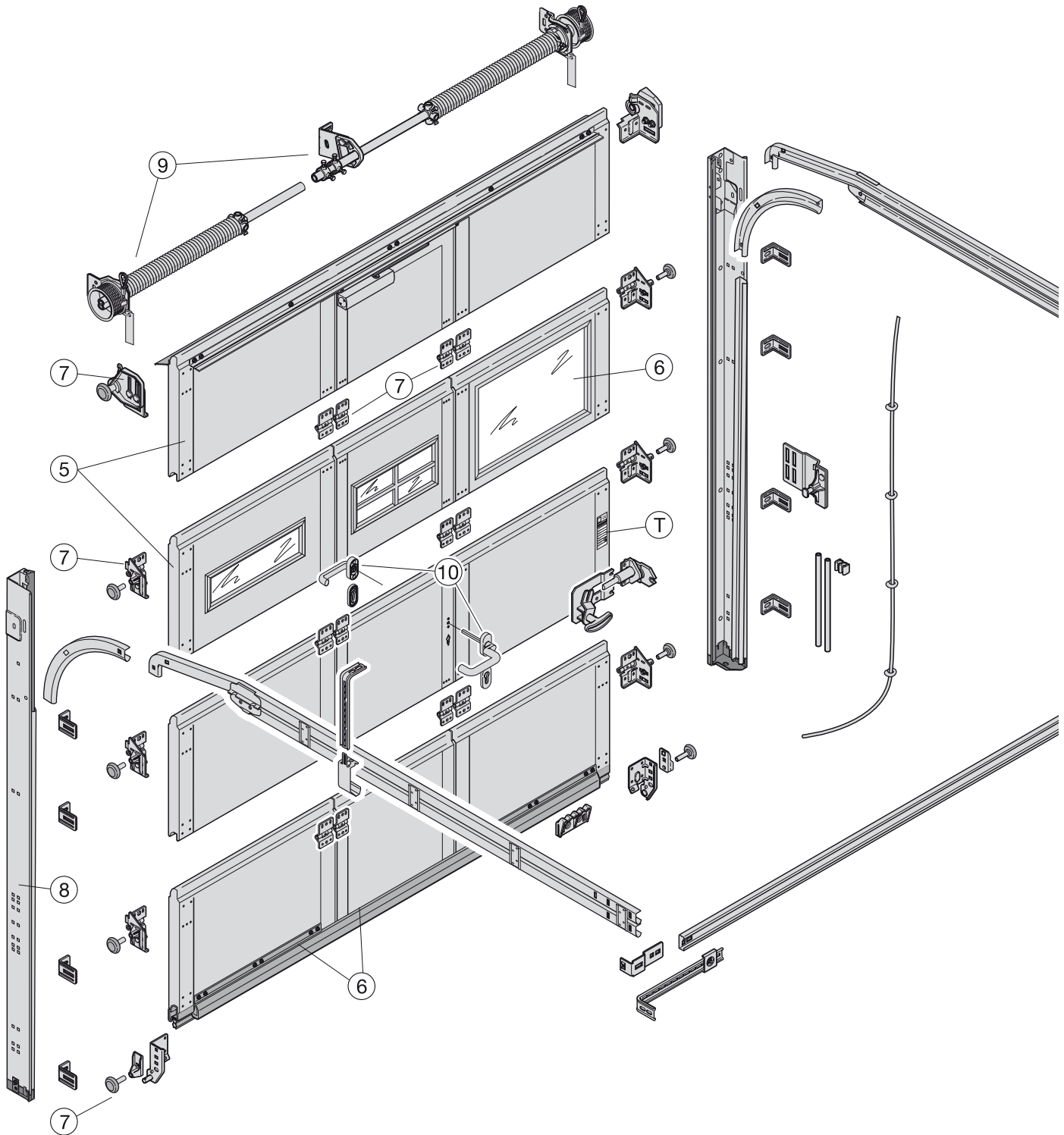

- 5 Секции ворот с калиткой
- 6 Принадлежности для секций ворот
- 7 Фурнитура для секций ворот
- 8 Направляющие
- 9 Торсионно-пружинные валы
- 10 Фурнитура для дверей

T Заводская табличка

# Обзор ворот с калиткой без порога даты выпуска с 01.03.2005

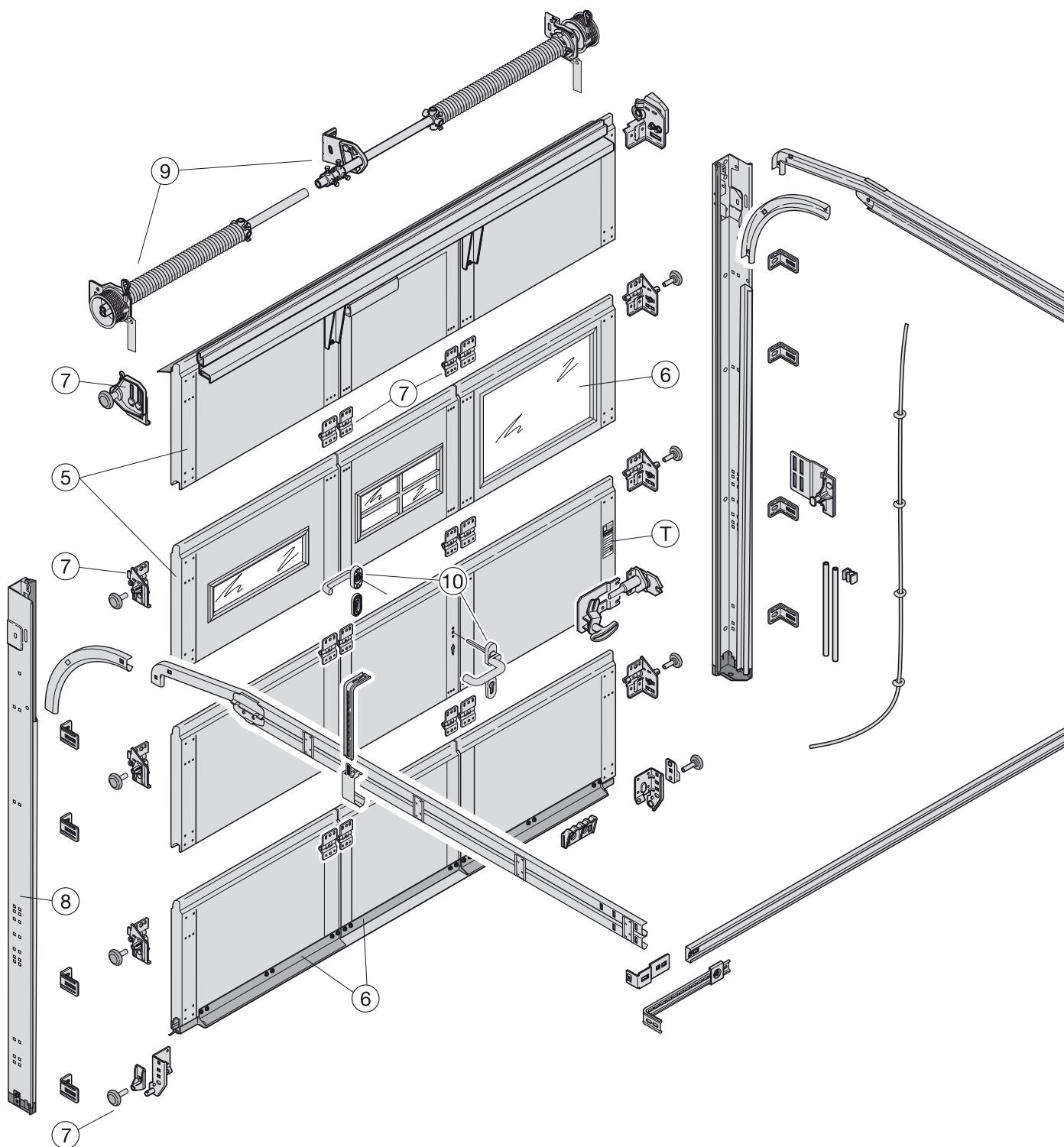

- 5 Секции ворот с калиткой
- 6 Принадлежности для секций ворот
- 7 Фурнитура для секций ворот
- 8 Направляющие
- 9 Торсионно-пружинные валы
- 10 Фурнитура для дверей

T Заводская табличка

# Обзор ворот с направляющей с пружинами растяжения

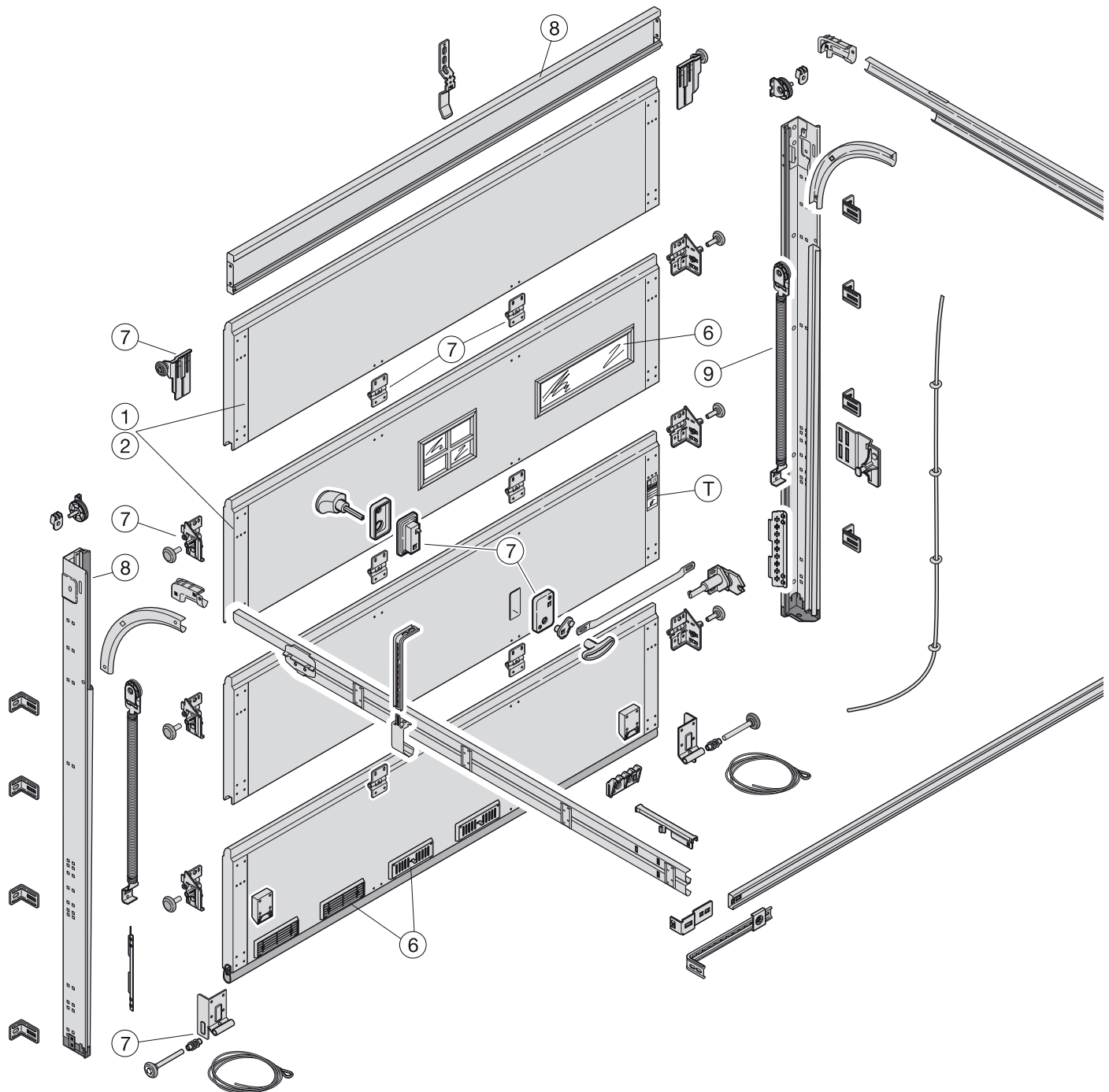

- 1 Одностенные секции ворот
- 2 Двустенные секции ворот
- 6 Принадлежности для секций ворот
- 7 Фурнитура для секций ворот
- 8 Направляющие
- 9 Торсионно-пружинные валы

T Заводская табличка

# Обзор мотивов вставки Sunrise M10 – M50

Внешний вид

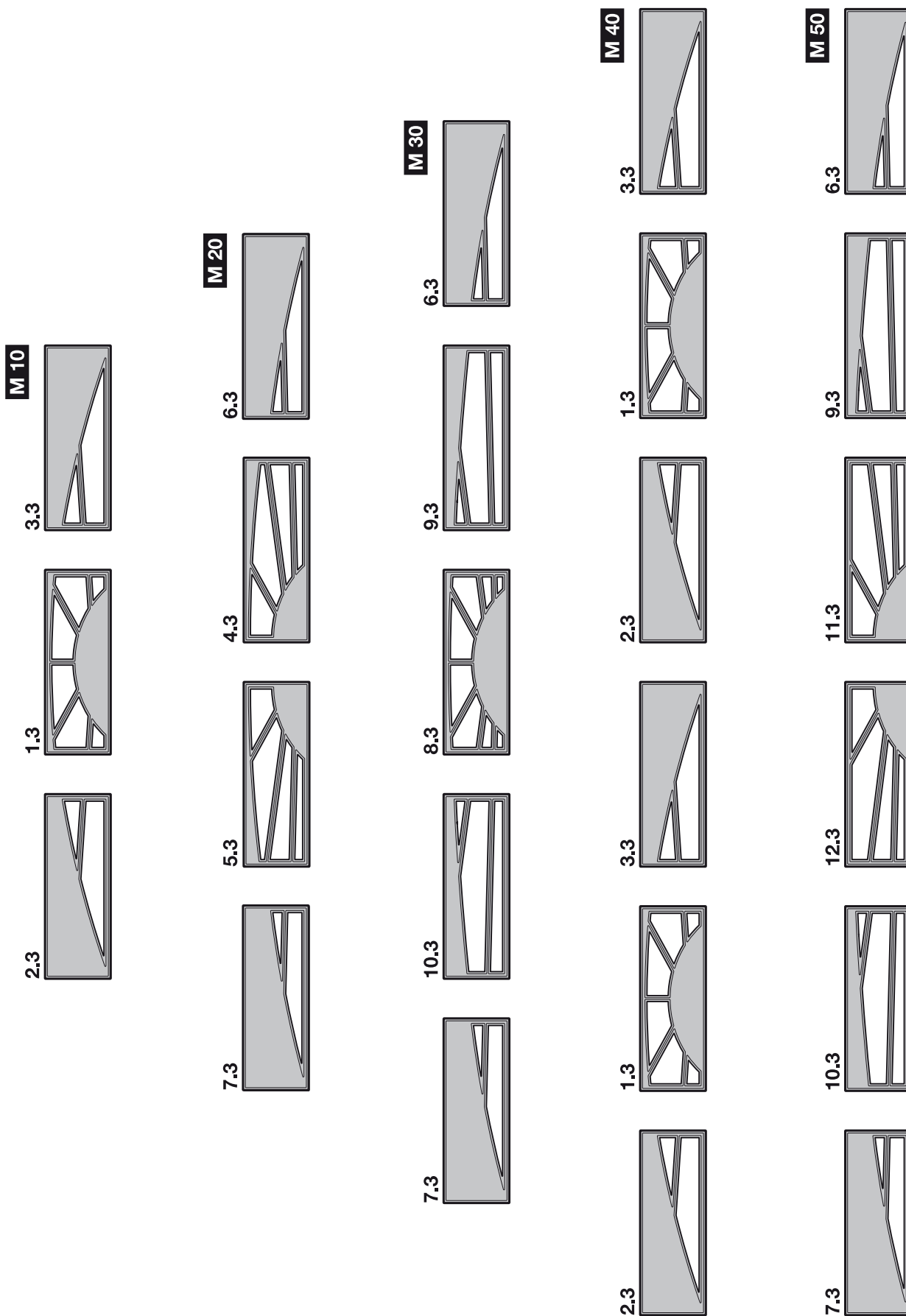

# Обзор мотивов вставки Sunrise L10 – L40, C10 и C30

Внешний вид

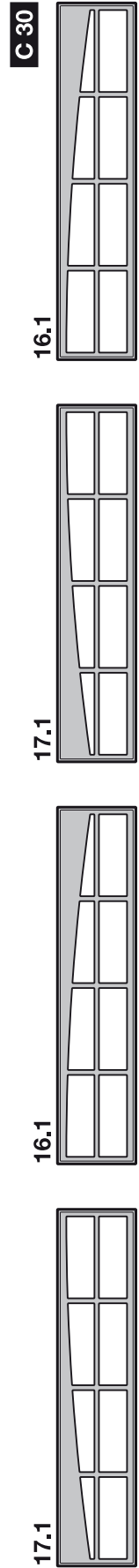
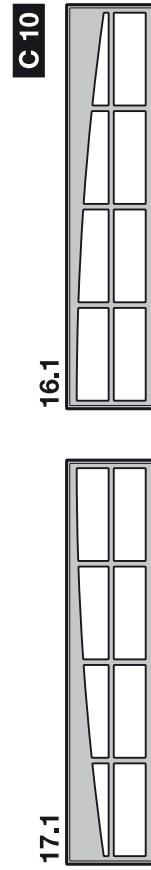
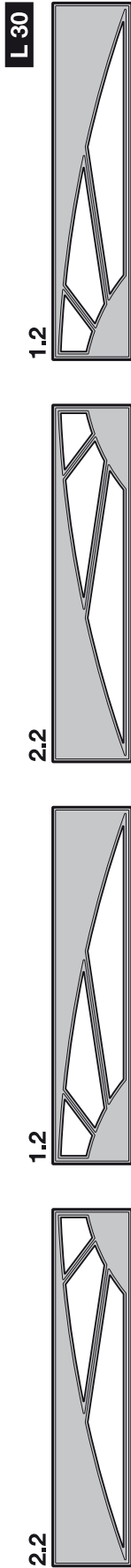
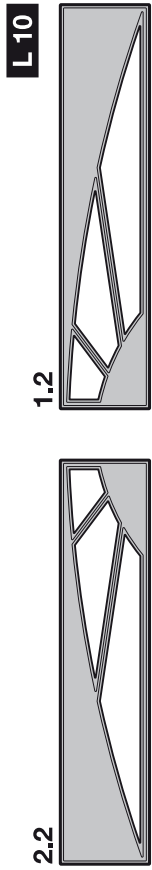



# Обзор мотивов вставки Sunrise S10 – S60

Внешний вид

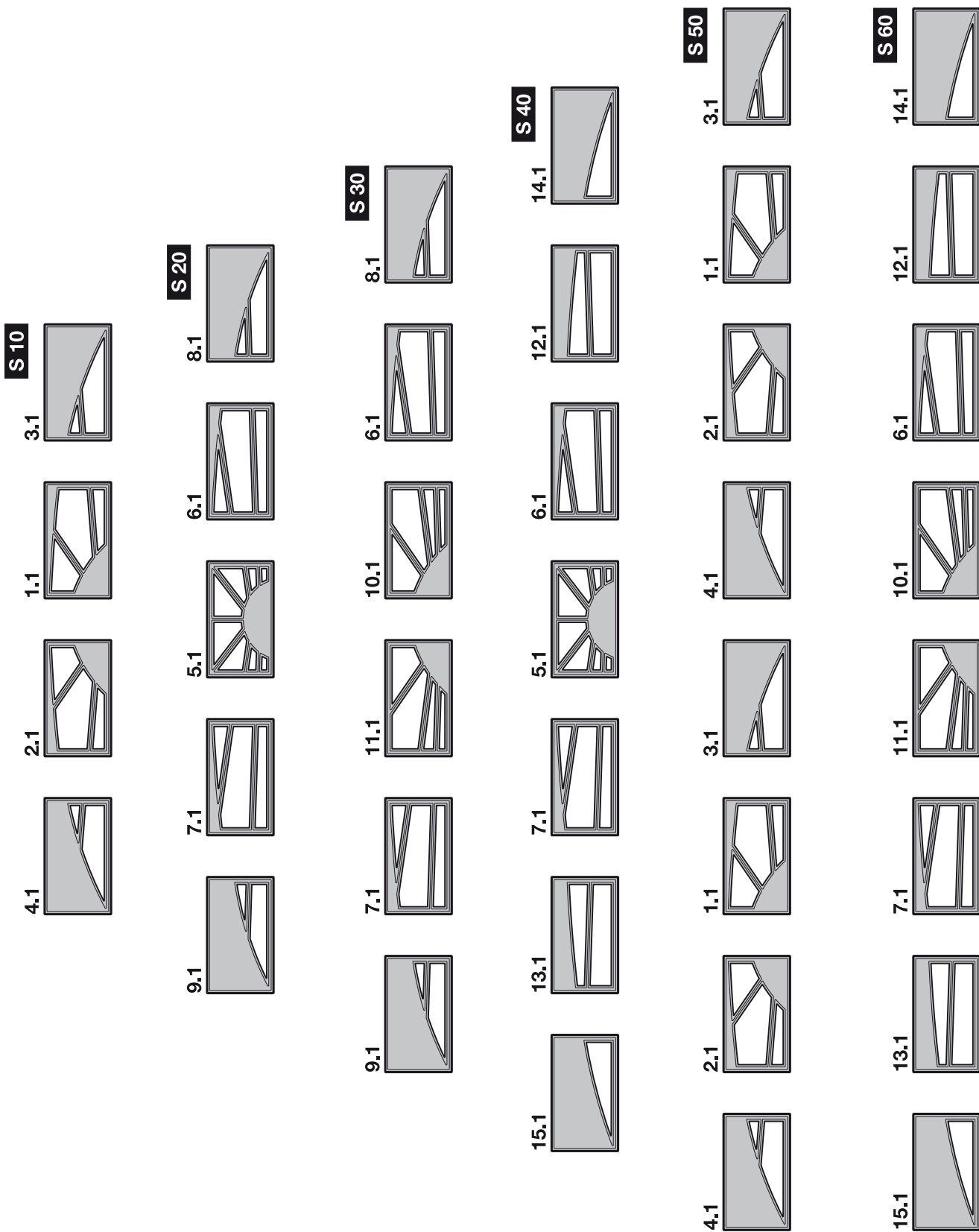

# Описание торсионных пружин

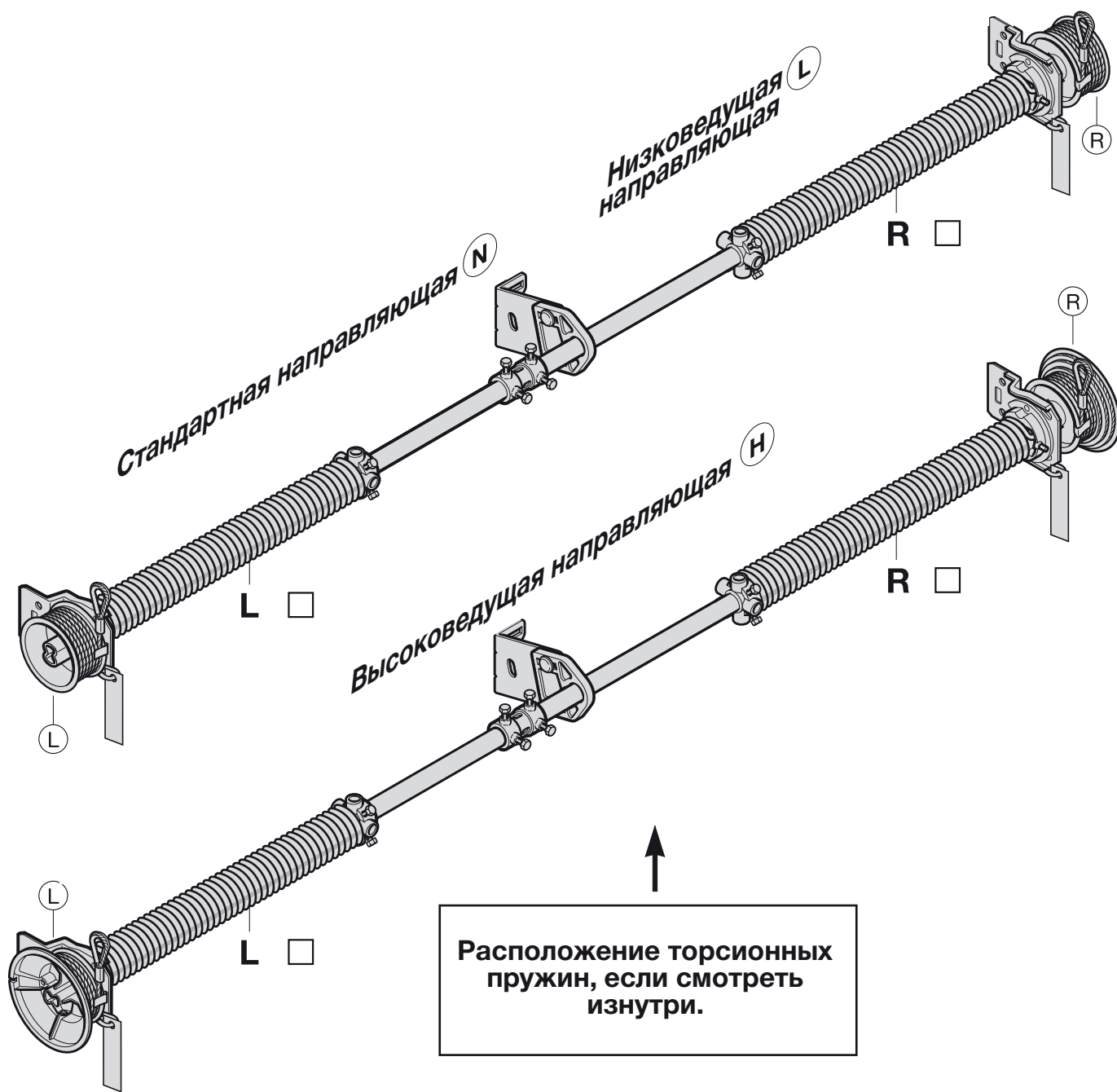

L = слева



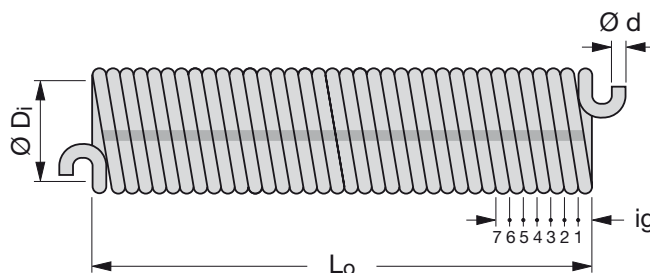

R = справа

Следующие данные необходимы, если не удастся установить номер заказа, а также в тех случаях, когда на воротах нет типовой таблички и отсутствует маркировка пружины (алюминиевая бирка):



1. Отметьте количество пружин и их расположение
2. Отметьте левое или правое расположение пружин
3.  $\varnothing D_i$ : 50 мм
4. Диаметр проволоки,  $\varnothing d$ : \_\_\_\_\_  
(укажите размер с точностью до 1/10 мм)
5. Общее число витков пружины  $i_g$ : \_\_\_\_\_  
(посчитать, когда пружина расслаблена)
6. Общая длина  $L_o$ : \_\_\_\_\_  
(измерить, когда пружина расслаблена)



# Обзор заводских табличек

<b>DEUTSCH</b>	<p><b>Bei Ersatzbestellung:</b> Vom Typenschild, Auftrags-Nr.: ①, Tor-Nr.: ②, Produkt-Nr.: ③, Typ: ④, Baujahr: ⑤ zusammen mit der Artikelnummer des Ersatzteiles angeben.</p>	<p>Auftrags-Nr: Order No: N° de fabrication: ①</p>
<b>ENGLISH</b>	<p><b>Spares ordering:</b> Please state the order no. ①, door no. ②, product no. ③, type ④, year of manufacture ⑤ together with the article no. of the spare part.</p>	<p>Tor-Nr: Door No: N° de la porte: ②</p>
<b>FRANÇAIS</b>	<p><b>En cas de commande de pièces détachées:</b> Indiquer numéro de fabrication ①, numéro de la porte ②, numéro de produit ③, type ④, l'année de fabrication ⑤ ainsi que le numéro d'article de la pièce détachée à l'aide des données sur le label.</p>	<p>Produkt-Nr: Product No: N° de produit: ③</p>
<b>NEDERLANDS</b>	<p><b>Bij bestelling van onderdelen:</b> Ordernummer ①, deurtipe ②, produktnummer ③, type ④, bouwjaar ⑤ en artikelnummer van het vervangstuk aanduiden aan de hand van de gegevens op het label.</p>	<p>Typ: Type: Type: ④</p>
<b>ESPAÑOL</b>	<p><b>Pedido de piezas de recambio:</b> Para cualquier pieza de recambio indicar de la placa de identificación el número de comisión ①, referencia de puerta ②, referencia de producto ③, modelo de puerta ④, el año de fabricación ⑤ con los números de piezas de recambio.</p>	<p>Flügelgewicht: Door weight: Poids de la porte:</p>
<b>ITALIANO</b>	<p><b>Nel caso di ordinazione ricambi:</b> Rilevare dall'etichetta il n° di commessa ①, il n° di portone ②, il n° di prodotto ③, il tipo di portone ④, l'anno di produzione ⑤ e fornire il tutto unitamente al n° di articolo dei ricambi desiderati.</p>	<p>Federspannung: No. of spring turns: Nombre de tours: </p>
<b>PORTUGUÊS</b>	<p><b>Nota de Encomenda Suplementar:</b> Por favor, indique o n° da nota de encomenda ①, n° da porta ②, n.º do produto ③, tipo ④, ano de fabrico ⑤, juntamente com o n° de artigo das peças opcionais.</p>	<p>Federspannung: No. of spring turns: Nombre de tours: </p>
<b>POLSKIPOLSKI</b>	<p><b>Przy zamawianiu części zamiennych:</b> Zamiennych podać z tabliczki znamionowej numer zamówienia ①, numer bramy ②, numer produktu ③, typ bramy ④, rok produkcji ⑤ i numer części zamiennej.</p>	<p>Baujahr: Produced in: Année: ⑤</p>
<b>MAGYAR</b>	<p><b>Tartalékalkatrész rendeléseknél:</b> A tipustábláról kérjük megadni a szerződés számát: ①, a kapu számát: ②, termékszámot: ③, a kapu típusát: ④, a gyártási évet: ⑤, az alkatrész cikkszámával együtt.</p>	<p>Feder links / Feder rechts: Spring left / Spring right: Ressort gauche / Ressort droite:</p>
<b>ČESKY</b>	<p><b>Při objednávání náhradních dílů:</b> zároveň s číslem náhradního dílu uveďte z typového štítku číslo zakázky: ①, číslo vrat: ②, výrobní číslo: ③, typ vrat: ④, rok výroby: ⑤.</p>	<p>Auftrags-Nr: Order No: N° de fabrication: ①</p>
<b>РУССКИЙ</b>	<p><b>При заказе запасных частей:</b> номер заказа: ①, номер ворот: ②, номер продукта: ③ тип: ④, год выпуска: ⑤ вместе с номером артикула запасной части.</p>	<p>Tor-Nr: Door No: N° de la porte : ②</p>
<b>Slovensko</b>	<p><b>Pri naročanju rezervnih delov navedite:</b> številko naročila ①, številko vrat ②, tip vrat ③, številko proizvoda ④, leto proizvodnje vrat ⑤. Podatke odčitajte iz tablice na vratih in dodajte številke rezervnih delov iz šifranta.</p>	<p>Produkt-Nr: Product No: N° de produit: ③</p>
<b>NORSK</b>	<p><b>Ved reservedelsbestilling:</b> Fra typeskiltet angives ordrenr. ①, portnr. ②, produktnr. ③, porttype ④, produktionsår ⑤ også med reservedelens artikkelnr.</p>	<p>Typ: Type: Type: ④</p>
		<p>Flügelgewicht: Door weight: Poids de la porte:</p>
		<p>Federspannung: No. of spring turns: Nombre de tours: </p>
		<p>Baujahr: Produced in: Année: ⑤</p>
		<p>Feder links / Feder rechts: Spring left / Spring right: Ressort gauche / Ressort droite:</p>
		<p>Auftrags-Nr: Order No: N° de fabrication: ①</p>
		<p>Produkt-Nr: Product No: N° de produit: ③</p>
		<p>Flügelgewicht: Door weight: Poids de la porte:</p>
		<p>Zugfederpaket Nr: Tension spring assembly: Colls ressorts de traction: </p>
		<p>Baujahr: Produced in: Année: ⑤</p>

# Обзор заводских табличек

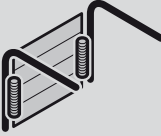
<b>SVENSKA</b>	<b>Vid reservdelsbeställning:</b> Ange Ordernummer ①, Port-Nummer ②, Produkt-Nummer ③, Porttyp ④, Tillverkningsår ⑤ enligt typskylten samt reservdelens Produkt-Nummer och Artikel-Nummer.	Auftrags-Nr: Order No: N° de fabrication: ①
<b>SUOMI</b>	<b>Varaosatilauksen yhteydessä:</b> ilmoita varaosan tuotenumeron lisäksi tyyppikilven tiedoista sopimusno: ①, oven nro: ②, tuotenro: ③, tyyppi: ④, valmistusvuosi: ⑤.	Tor-Nr: Door No: N° de la porte: ②
<b>DANSK</b>	<b>Ved reservedelsbestilling:</b> Fra typeskiltet angives ordrenr ①, portnr. ②, produktnr. ③, porttype ④, produktionsår ⑤ tillige med reservedelens artikelnr.	Produkt-Nr: Product No: N° de produit: ③
<b>SLOVENSKY</b>	<b>Pri objednávání náhradných dielov:</b> zároveň s tovarovým číslom náhradného dielu uved'te z typového štítku číslo zákazky: ①, číslo brány: ②, výrobné číslo: ③, typ brány: ④, rok výroby: ⑤.	Typ: Type: Type: ④
<b>TÜRKÇE</b>	<b>Yedek parça siparişlerinde:</b> Kapı üzerindeki plakada yer alan sipariş numarası ①, kapı numarası ②, ürün numarası ③, tipi ④ ve üretim yılı ⑤ bilgileri, yedek parça numarası ile birlikte belirtilmelidir.	Flügelgewicht: Door weight: Poids de la porte:
<b>LIETUVIŲ KALBA</b>	<b>Užsakydami atsargines dalis:</b> iš duomenų lentelės kartu su atsarginės dalies artikulo numeriu pateikite: užsakymo Nr.: ①, vartų Nr.: ②, gaminio Nr.: ③, tipą: ④, pagaminimo metus: ⑤.	Federspannung: No. of spring turns: Nombre de tours: 
<b>Eesti</b>	<b>Varuosade tellimisel:</b> Märkige ukse andmeplaadilt üles tehase nr: ①, ukse nr: ②, toote nr: ③, tüüp: ④, tootmisaasta: ⑤ ning saatke need tellimisel koos varuosa artiklumberiga kaasa.	Federspannung: No. of spring turns: Nombre de tours: 
<b>LATVIEŠU VALODA</b>	<b>Pasūtot rezerves daļas:</b> no tehnisko datu plāksnītes, pasūtījuma Nr.: ①, vārtu Nr.: ②, izstrādājuma Nr.: ③, modeli: ④, izgatavošanas gadu: ⑤ norādīt kopā ar rezerves daļas preces numuru.	Baujahr: Produced in: Année: ⑤
<b>Hrvatski</b>	<b>Kod narudžbe rezervnih dijelova:</b> Iz pločice podataka T upisati broj narudžbe: ①, broj vrata: ②, broj proizvoda: ③, tip vrata: ④, godinu proizvodnje: ⑤ zajedno s šifrom rezervnog dijela.	Feder links / Feder rechts: Spring left / Spring right: Ressort gauche / Ressort droite:
<b>Srpski</b>	<b>Prilikom porudžbine rezervnih delova:</b> navedite zajedno sa brojem artikla i broj naloga: ①, broj vrata: ②, broj proizvoda: ③, tip: ④ i godinu proizvodnje: ⑤ od tablice sa oznakom tipa.	Auftrags-Nr: Order No: N° de fabrication: ①
<b>ΕΛΛΗΝΙΚΑ</b>	<b>Κατά την παραγγελία ανταλλακτικών:</b> Παρακαλούμε αναφέρετε τον αριθμό παραγγελίας ①, τον αριθμό της πόρτας ②, τον αριθμό προϊόντος ③, τον τύπο της πόρτας ④, το έτος παραγωγής ⑤ και τον αριθμό τον ανταλλακτικού.	Tor-Nr: Door No: N° de la porte : ②
<b>ROMÂNĂ</b>	<b>Pentru comenzi de piese de schimb:</b> Vă rugăm să specificați de pe plăcuța produsului Nr. comandă ①, Nr. poartă ②, Nr. produs ③, Tipul porții ④, Anul de fabricație ⑤, cât și Nr. de articol al produsului de comandat.	Produkt-Nr: Product No: N° de produit: ③
<b>Български</b>	<b>При поръчка на резервни части:</b> Заедно с номера на артикула посочвайте и данните от типовата табелка, поръчка No.: ①, врата No.: ②, продукт No.: ③, тип: ④, година на производство: ⑤.	Typ: Type: Type: ④
		Flügelgewicht: Door weight: Poids de la porte:
		Federspannung: No. of spring turns: Nombre de tours: 
		Baujahr: Produced in: Année: ⑤
		Feder links / Feder rechts: Spring left / Spring right: Ressort gauche / Ressort droite:
		Auftrags-Nr: Order No: N° de fabrication: ①
		Produkt-Nr: Product No: N° de produit: ③
		Flügelgewicht: Door weight: Poids de la porte:
		Zugfederpaket Nr: Tension spring assembly: Colis ressorts de traction: 
		Baujahr: Produced in: Année: ⑤

# 1. Одностенные секции ворот

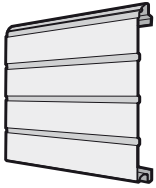
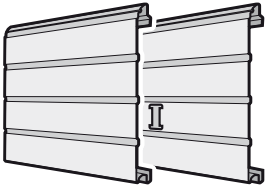
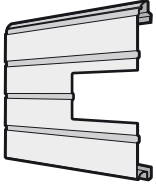
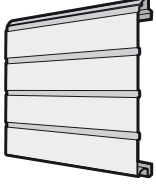
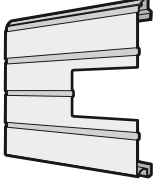
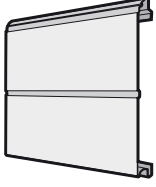
Изделие	Описание	Период производства	№ арт.	Кол-во	€
	* <b>Нижняя секция ворот, одностенная, S-гофр</b> Woodgrain	01.03.2000 –	4005700	шт. _____	/м <sup>2</sup>
	* <b>Секция ворот, одностенная, S-гофр</b> Woodgrain Надбавка к цене за отверстие под замок	01.06.1999 –	4005701 4006075	шт. _____ _____	/м <sup>2</sup> [+]
	* <b>Секция ворот, одностенная, S-гофр, с остеклением</b> Woodgrain Остекление Остекление по образцу RAL _____	01.06.1999 –	4005702 _____ _____	шт. _____ _____	/м <sup>2</sup> + <sup>3</sup> + <sup>4</sup>
	* <b>Верхняя секция ворот, одностенная, S-гофр, без уплотнения перемычки<sup>1)</sup></b> Woodgrain	01.06.1999 –	4005703	шт. _____	/м <sup>2</sup>
	* <b>Верхняя секция ворот, одностенная, S-гофр, с остеклением, без уплотнения перемычки<sup>1)</sup></b> Woodgrain Остекление Остекление по образцу RAL _____	01.06.1999 –	4005704 _____ _____	шт. _____ _____	/м <sup>2</sup> + <sup>3</sup> + <sup>4</sup>
	* <b>Нижняя секция ворот, одностенная, M-гофр</b> Woodgrain по образцу RAL _____	01.09.1999 –	4005705	шт. _____ _____	/м <sup>2</sup> + <sup>1</sup>

1) Уплотнение перемычки 3045681, см. стр. 81

+<sup>3</sup> Надбавка к цене за остекление, см. стр. 156–157 / Указать номер артикула соответствующего остекления.

+<sup>4</sup> Надбавка к цене за рамы окон с л/к покрытием цвета Color, RAL по выбору или цвета, подходящего к поверхности Decograin – см. стр. 3 / Указать номер артикула цвета.

[+] Без надбавки к цене

Изделия, номера артикулов которых указаны на сером фоне, доставляются на склад заказчика бесплатно.

<b>ЗАКАЗ</b>	№ заказчика: _____		№ заказа / комис.: _____		<b>* Данные обязательно сверять с данными на заводской табличке!</b>	
					№ заказа:	№ ворот:
	Заказчик: _____				№ изделия:	Тип:
	Адрес доставки: _____				Год выпуска:	
	Город/дата: _____				Печать и подпись	

# 1. Одностенные секции ворот

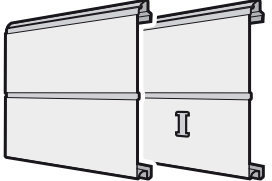
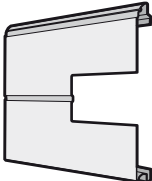
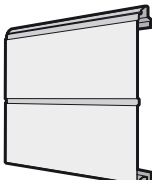
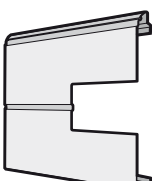
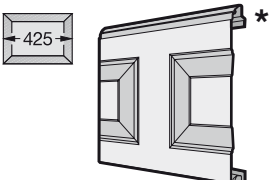
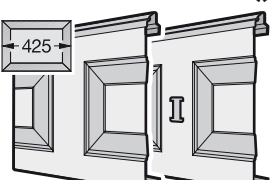
Изделие	Описание	Период производства	№ арт.	Кол-во	€
	* <b>Секция ворот, одностенная, М-гофр</b> Woodgrain Надбавка к цене за отверстие под замок	01.09.1999 –	4005706 4006075	ШТ. _____ _____	/м <sup>2</sup> [+]
	* <b>Секция ворот, одностенная, М-гофр, с остеклением</b> Woodgrain Остекление Остекление по образцу RAL _____	01.09.1999 –	4005707 _____ _____	ШТ. _____ _____	/м <sup>2</sup> + <sup>3</sup> + <sup>4</sup>
	* <b>Верхняя секция ворот, одностенная, М-гофр, без уплотнения перемычки<sup>1)</sup></b> Woodgrain	01.09.1999 –	4005708	ШТ. _____	/м <sup>2</sup>
	* <b>Верхняя секция ворот, одностенная, М-гофр, с остеклением, без уплотнения перемычки<sup>1)</sup></b> Woodgrain Остекление Остекление по образцу RAL _____	01.09.1999 –	4005709 _____ _____	ШТ. _____ _____	/м <sup>2</sup> + <sup>3</sup> + <sup>4</sup>
	* <b>Нижняя секция ворот, одностенная, S-кассета (425 мм)</b> Woodgrain	01.09.1999 – 28.02.2011	4005710	ШТ. _____	/м <sup>2</sup>
	* <b>Секция ворот, одностенная, S-кассета (425 мм)</b> Woodgrain Надбавка к цене за отверстие под замок	01.09.1999 – 28.02.2011	4005711 4006075	ШТ. _____ _____	/м <sup>2</sup> [+]

1) Уплотнение перемычки 3045681, см. стр. 81

+<sup>3</sup> Надбавка к цене за остекление, см. стр. 156 – 157 / Указать номер артикула соответствующего остекления.

+<sup>4</sup> Надбавка к цене за рамы окон с л/к покрытием цвета Color, RAL по выбору или цвета, подходящего к поверхности Decograin – см. стр. 3 / Указать номер артикула цвета.

[+] Без надбавки к цене

Изделия, номера артикулов которых указаны на сером фоне, доставляются на склад заказчика бесплатно.

<b>ЗАКАЗ</b>	№ заказчика: _____	№ заказа / комис.: _____	* Данные обязательно сверять с данными на заводской табличке!	
	Заказчик: _____	Адрес доставки: _____	№ заказа: _____	№ ворот: _____
	Город/дата: _____	Год выпуска: _____	№ изделия: _____	Тип: _____
			Печать и подпись _____	

# 1. Одностенные секции ворот

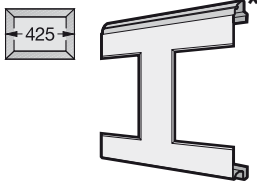
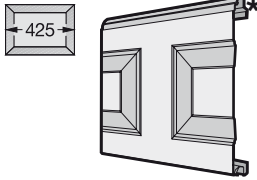
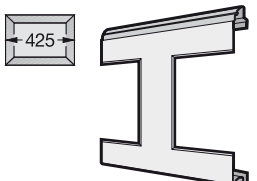
Изделие	Описание	Период производства	№ арт.	Кол-во	€
	<b>Секция ворот, одностенная, S-кассета (425 мм), Woodgrain, с остеклением</b> Woodgrain Остекление Остекление по образцу RAL _____	01.09.1999 – 28.02.2011	4005712	шт. _____ _____ _____	/м <sup>2</sup> + <sup>3</sup> + <sup>4</sup>
	<b>Верхняя секция ворот, одностенная, S-кассета (425 мм), без уплотнения перемычки<sup>1)</sup></b> Woodgrain	01.09.1999 – 28.02.2011	4005713	шт. _____	/м <sup>2</sup>
	<b>Верхняя секция ворот, одностенная, S-кассета (425 мм), с остеклением, без уплотнения перемычки<sup>1)</sup></b> Woodgrain Остекление Остекление по образцу RAL _____	01.06.1999 – 28.02.2011	4005714	шт. _____ _____ _____	/м <sup>2</sup> + <sup>3</sup> + <sup>4</sup>

1) Уплотнение перемычки 3045681, см. стр. 81

+<sup>3</sup> Надбавка к цене за остекление, см. стр. 156 – 157 / Указать номер артикула соответствующего остекления.

+<sup>4</sup> Надбавка к цене за рамы окон с л/к покрытием цвета Color, RAL по выбору или цвета, подходящего к поверхности Decograin – см. стр. 3 / Указать номер артикула цвета.

[+] Без надбавки к цене

Изделия, номера артикулов которых указаны на сером фоне, доставляются на склад заказчика бесплатно.

<b>ЗАКАЗ</b>	№ заказчика: _____		№ заказа/комис.: _____		<b>* Данные обязательно сверять с данными на заводской табличке!</b>	
	Заказчик: _____		Год выпуска: _____		№ заказа: _____	
	Адрес доставки: _____		Печать и подпись: _____		№ ворот: _____	
	Город/дата: _____		№ изделия: _____		Тип: _____	

## 2. Двустенные секции ворот

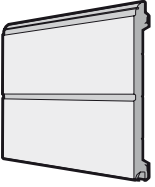
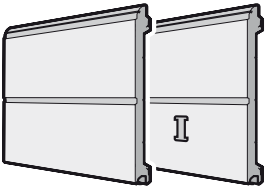
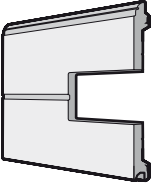
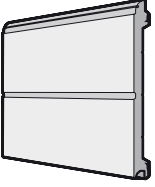
Изделие	Описание	Период производства	№ арт.	Кол-во	€
	* <b>Нижняя секция ворот, двустенная, 42/20 мм, М-гофр</b> Woodgrain по образцу RAL _____ Надбавка к цене за каждую вентиляционную решетку	01.09.1999 –	4005720 3055464	ШТ. _____ _____	/м <sup>2</sup> + <sup>1</sup> /шт.
	* <b>Секция ворот, двустенная, 42/20 мм, М-гофр</b> Woodgrain по образцу RAL _____ Надбавка к цене за отверстие под замок	01.09.1999 –	4005721 4006075	ШТ. _____ _____	/м <sup>2</sup> + <sup>1</sup> [+]
	* <b>Секция ворот, двустенная, 42/20 мм, М-гофр, с остеклением</b> Woodgrain по образцу RAL _____ Остекление Остекление по образцу RAL _____	01.09.1999 –	4005722	ШТ. _____ _____ _____	/м <sup>2</sup> + <sup>1</sup> + <sup>3</sup> + <sup>4</sup>
	* <b>Верхняя секция ворот, двустенная, 42 / 20 мм, М-гофр, без уплотнения перемычки<sup>1)</sup></b> Woodgrain по образцу RAL _____ Надбавка к цене за промежуточную высоту	01.09.1999 –	4005723 3050912	ШТ. _____ _____	/м <sup>2</sup> + <sup>1</sup> /м <sup>2</sup>

1) Уплотнение перемычки 3045681, см. стр. 81

+<sup>1</sup> Надбавка к цене за секции ворот цвета Color, RAL по выбору или цвета, подходящего к поверхности Decograin – см. стр. 153 / Указать номер артикула цвета.

+<sup>2</sup> Надбавка к цене за секции ворот с поверхностью Decograin, см. стр. 156 / Указать номер артикула соответствующей отделки Decograin.

+<sup>3</sup> Надбавка к цене за остекление, см. стр. 156 – 161 / Указать номер артикула соответствующего остекления.

+<sup>4</sup> Надбавка к цене за рамы окон с л/к покрытием цвета Color, RAL по выбору или цвета, подходящего к поверхности Decograin – см. стр. 154 / Указать номер артикула цвета.

+<sup>5</sup> Надбавка к цене за секции ворот с мотивом, см. стр. 162 / Указать номер артикула соответствующего мотива.

+<sup>8</sup> Надбавки к цене за мотив со вставками, см. стр. 163 / Указать номер артикула соответствующего мотива.

[+] Без надбавки к цене

Изделия, номера артикулов которых указаны на сером фоне, доставляются на склад заказчика бесплатно.

<b>ЗАКАЗ</b>	№ заказчика: _____	№ заказа / комис.: _____	<b>* Данные обязательно сверять с данными на заводской табличке!</b>	
			№ заказа: _____	№ ворот: _____
	Заказчик: _____		№ изделия: _____	Тип: _____
	Адрес доставки: _____		Год выпуска: _____	
	Город/дата: _____		Печать и подпись _____	

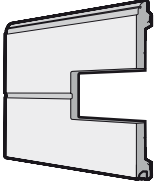
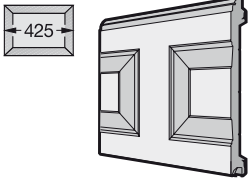
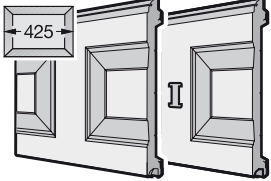

## 2. Двустенные секции ворот

Изделие	Описание	Период производства	№ арт.	Кол-во	€
	<p><b>* Верхняя секция ворот, двустенная, 42 / 20 мм, М-гофр, с остеклением, без уплотнения перемычки<sup>1)</sup></b>                      Woodgrain                      по образцу RAL _____                      Остекление                      Остекление по образцу RAL _____                      Надбавка к цене за промежуточную высоту</p>	01.09.1999 –	4005724	ШТ.	/м <sup>2</sup>
			_____	_____	+ <sup>1</sup>
	<p><b>* Нижняя секция ворот, двустенная, 42 / 20 мм, S-кассета (425 мм)</b>                      Woodgrain                      Decograin                      по образцу RAL _____                      Отделка Decograin</p>	01.09.1999 – 06.06.2005 – 28.02.2008	4005725	ШТ.	/м <sup>2</sup>
			4005730	_____	+ <sup>2</sup>
	<p><b>* Секция ворот, двустенная, 42 / 20 мм, S-кассета (425 мм)</b>                      Woodgrain                      Decograin                      по образцу RAL _____                      Отделка Decograin                      Надбавка к цене за отверстие под замок</p>	01.09.1999 – 06.06.2005 – 28.02.2008	4005726	ШТ.	/м <sup>2</sup>
			4005731	_____	+ <sup>1</sup>
			_____	_____	+ <sup>2</sup>
			4006075	_____	[+]

1) Уплотнение перемычки 3045681, см. стр. 81

+<sup>1</sup> Надбавка к цене за секции ворот цвета Color, RAL по выбору или цвета, подходящего к поверхности Decograin – см. стр. 153 / Указать номер артикула цвета.

+<sup>2</sup> Надбавка к цене за секции ворот с поверхностью Decograin, см. стр. 156 / Указать номер артикула соответствующей отделки Decograin.

+<sup>3</sup> Надбавка к цене за остекление, см. стр. 156 – 161 / Указать номер артикула соответствующего остекления.

+<sup>4</sup> Надбавка к цене за рамы окон с л/к покрытием цвета Color, RAL по выбору или цвета, подходящего к поверхности Decograin – см. стр. 154 / Указать номер артикула цвета.

+<sup>5</sup> Надбавка к цене за секции ворот с мотивом, см. стр. 162 / Указать номер артикула соответствующего мотива.

+<sup>8</sup> Надбавки к цене за мотив со вставками, см. стр. 163 / Указать номер артикула соответствующего мотива.

[+] Без надбавки к цене

Изделия, номера артикулов которых указаны на сером фоне, доставляются на склад заказчика бесплатно.

<b>ЗАКАЗ</b>	№ заказчика: _____		№ заказа / комис.: _____		<b>* Данные обязательно сверять с данными на заводской табличке!</b>	
					№ заказа:	№ ворот:
	Заказчик: _____				№ изделия:	Тип:
	Адрес доставки: _____				Год выпуска:	
	Город/дата: _____				Печать и подпись	

## 2. Двустенные секции ворот

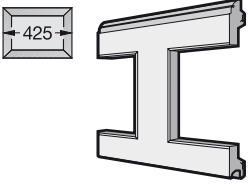
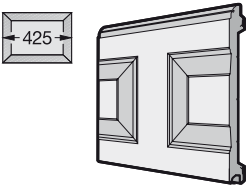
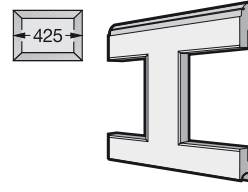
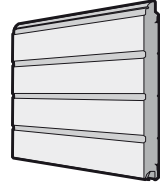
Изделие	Описание	Период производства	№ арт.	Кол-во	€
	<p><b>* Секция ворот, двустенная, 42/20 мм, S-кассета (425 мм), с остеклением</b></p> <p>Woodgrain Decograin по образцу RAL _____ Отделка Decograin Остекление Остекление по образцу RAL _____</p>	<p>01.09.1999 – 06.06.2005 – 28.02.2008</p>	4005727	ШТ.	/м <sup>2</sup>
			4005732		/м <sup>2</sup>
					+1
					+2
					+3
					+4
	<p><b>* Верхняя секция ворот, двустенная, 42/20 мм, S-кассета (425 мм), без уплотнения перемычки<sup>1)</sup></b></p> <p>Woodgrain Decograin по образцу RAL _____ Отделка Decograin</p>	<p>01.09.1999 – 06.06.2005 – 28.02.2008</p>	4005728	ШТ.	/м <sup>2</sup>
			4005733		/м <sup>2</sup>
					+1
					+2
	<p><b>* Верхняя секция ворот, двустенная, 42/20 мм, S-кассета (425 мм), с остеклением, без уплотнения перемычки<sup>1)</sup></b></p> <p>Woodgrain Decograin по образцу RAL _____ Отделка Decograin Остекление Остекление по образцу RAL _____</p>	<p>01.09.1999 – 06.06.2005 – 28.02.2008</p>	4005729	ШТ.	/м <sup>2</sup>
			4005734		/м <sup>2</sup>
					+1
					+2
					+3
					+4
	<p><b>* Нижняя секция ворот, двустенная, S-гофр</b></p> <p>Woodgrain по образцу RAL _____ Надбавка к цене за каждую вентиляционную решетку</p>	<p>01.06.1999 –</p>	4005735	ШТ.	/м <sup>2</sup>
			3041072		+1
					/шт.

1) Уплотнение перемычки 3045681, см. стр. 81

+1 Надбавка к цене за секции ворот цвета Color, RAL по выбору или цвета, подходящего к поверхности Decograin – см. стр. 153/Указать номер артикула цвета.

+2 Надбавка к цене за секции ворот с поверхностью Decograin, см. стр. 156/Указать номер артикула соответствующей отделки Decograin.

+3 Надбавка к цене за остекление, см. стр. 156 – 161/Указать номер артикула соответствующего остекления.

+4 Надбавка к цене за рамы окон с л/к покрытием цвета Color, RAL по выбору или цвета, подходящего к поверхности Decograin – см. стр. 154/Указать номер артикула цвета.

+5 Надбавка к цене за секции ворот с мотивом, см. стр. 162/Указать номер артикула соответствующего мотива.

+8 Надбавки к цене за мотив со вставками, см. стр. 163/Указать номер артикула соответствующего мотива.

[+] Без надбавки к цене

Изделия, номера артикулов которых указаны на сером фоне, доставляются на склад заказчика бесплатно.

<b>ЗАКАЗ</b>	№ заказчика: _____ № заказа / комис.: _____		<b>* Данные обязательно сверять с данными на заводской табличке!</b>	
			№ заказа: _____	№ ворот: _____
	Заказчик: _____		№ изделия: _____	Тип: _____
	Адрес доставки: _____		Год выпуска: _____	
	Город/дата: _____		Печать и подпись _____	

## 2. Двустенные секции ворот

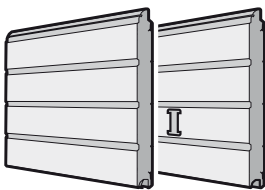
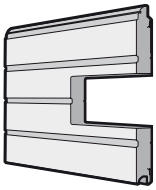
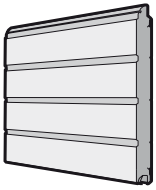
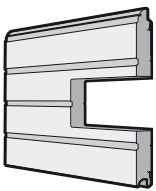
Изделие	Описание	Период производства	№ арт.	Кол-во	€
	* <b>Секция ворот, двустенная, S-гофр</b> Woodgrain по образцу RAL _____ Надбавка к цене за отверстие под замок	01.06.1999 –	4005736 _____ 4006075	шт. _____ _____	/м <sup>2</sup> + <sup>1</sup> [+]
	* <b>Секция ворот, двустенная, S-гофр, с остеклением</b> Woodgrain по образцу RAL _____ Остекление Остекление по образцу RAL _____	01.06.1999 –	4005737 _____ _____	шт. _____ _____	/м <sup>2</sup> + <sup>1</sup> + <sup>3</sup> + <sup>4</sup>
	* <b>Верхняя секция ворот, двустенная, S-гофр, без уплотнения перемычки<sup>1)</sup></b> Woodgrain по образцу RAL _____ Надбавка к цене за промежуточную высоту	01.06.1999 –	4005738 _____ 3050912	шт. _____ _____	/м <sup>2</sup> + <sup>1</sup> /м <sup>2</sup>
	* <b>Верхняя секция ворот, двустенная, S-гофр, с остеклением, без уплотнения перемычки<sup>1)</sup></b> Woodgrain по образцу RAL _____ Остекление Остекление по образцу RAL _____ Надбавка к цене за промежуточную высоту	01.06.1999 –	4005739 _____ _____ _____ 3050912	шт. _____ _____ _____ _____	/м <sup>2</sup> + <sup>1</sup> + <sup>3</sup> + <sup>4</sup> /м <sup>2</sup>

1) Уплотнение перемычки 3045681, см. стр. 81

+<sup>1</sup> Надбавка к цене за секции ворот цвета Color, RAL по выбору или цвета, подходящего к поверхности Decograin – см. стр. 153 / Указать номер артикула цвета.

+<sup>2</sup> Надбавка к цене за секции ворот с поверхностью Decograin, см. стр. 156 / Указать номер артикула соответствующей отделки Decograin.

+<sup>3</sup> Надбавка к цене за остекление, см. стр. 156 – 161 / Указать номер артикула соответствующего остекления.

+<sup>4</sup> Надбавка к цене за рамы окон с л/к покрытием цвета Color, RAL по выбору или цвета, подходящего к поверхности Decograin – см. стр. 154 / Указать номер артикула цвета.

+<sup>5</sup> Надбавка к цене за секции ворот с мотивом, см. стр. 162 / Указать номер артикула соответствующего мотива.

+<sup>8</sup> Надбавки к цене за мотив со вставками, см. стр. 163 / Указать номер артикула соответствующего мотива.

[+] Без надбавки к цене

Изделия, номера артикулов которых указаны на сером фоне, доставляются на склад заказчика бесплатно.

<b>ЗАКАЗ</b>	№ заказчика: _____		№ заказа/комис.: _____		<b>* Данные обязательно сверять с данными на заводской табличке!</b>	
					№ заказа: _____	
	Заказчик: _____				№ изделия: _____	
	Адрес доставки: _____				Тип: _____	
Город/дата: _____				Год выпуска: _____		
				Печать и подпись _____		

## 2. Двустенные секции ворот

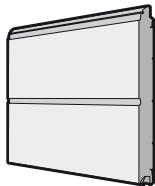
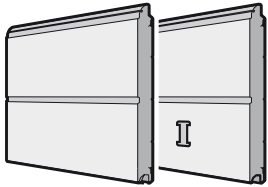
Изделие	Описание	Период производства	№ арт.	Кол-во	€
	* <b>Нижняя секция ворот, двустенная, М-гофр</b>			шт.	
	Woodgrain	01.03.2005 –	4005745	_____	/м <sup>2</sup>
	Silkgrain	01.03.2005 –	4005750	_____	/м <sup>2</sup>
	Micrograin	01.03.2011 –	4005755	_____	/м <sup>2</sup>
	Decograin	01.03.2006 –	4005760	_____	/м <sup>2</sup>
	New Silkgrain	01.03.2013 – 30.06.2014	4008625	_____	/м <sup>2</sup>
	Sandgrain	01.07.2014 –	4011440	_____	/м <sup>2</sup>
	по образцу RAL _____		_____	_____	+ <sup>1</sup>
Отделка Decograin		_____	_____	+ <sup>2</sup>	
	Надбавка к цене за каждую вентиляционную решетку		3041072	_____	/шт.
	* <b>Секция ворот, двустенная, М-гофр</b>			шт.	
	Woodgrain	01.03.2005 –	4005746	_____	/м <sup>2</sup>
	Silkgrain	01.03.2005 –	4005751	_____	/м <sup>2</sup>
	Micrograin	01.03.2011 –	4005756	_____	/м <sup>2</sup>
	Decograin	01.03.2006 –	4005761	_____	/м <sup>2</sup>
	New Silkgrain	01.03.2013 – 30.06.2014	4008626	_____	/м <sup>2</sup>
	Sandgrain	01.07.2014 –	4011441	_____	/м <sup>2</sup>
	по образцу RAL _____		_____	_____	+ <sup>1</sup>
Отделка Decograin		_____	_____	+ <sup>2</sup>	
	Надбавка к цене за отверстие под замок		4006075	_____	[+]

1) Уплотнение перемычки 3045681, см. стр. 81

+<sup>1</sup> Надбавка к цене за секции ворот цвета Color, RAL по выбору или цвета, подходящего к поверхности Decograin – см. стр. 153 / Указать номер артикула цвета.

+<sup>2</sup> Надбавка к цене за секции ворот с поверхностью Decograin, см. стр. 156 / Указать номер артикула соответствующей отделки Decograin.

+<sup>3</sup> Надбавка к цене за остекление, см. стр. 156 – 161 / Указать номер артикула соответствующего остекления.

+<sup>4</sup> Надбавка к цене за рамы окон с л/к покрытием цвета Color, RAL по выбору или цвета, подходящего к поверхности Decograin – см. стр. 154 / Указать номер артикула цвета.

+<sup>5</sup> Надбавка к цене за секции ворот с мотивом, см. стр. 162 / Указать номер артикула соответствующего мотива.

+<sup>8</sup> Надбавки к цене за мотив со вставками, см. стр. 163 / Указать номер артикула соответствующего мотива.

[+] Без надбавки к цене

    Изделия, номера артикулов которых указаны на сером фоне, доставляются на склад заказчика бесплатно.

<b>ЗАКАЗ</b>	№ заказчика: _____	№ заказа / комис.: _____	<b>* Данные обязательно сверять с данными на заводской табличке!</b>	
			№ заказа: _____	№ ворот: _____
	Заказчик: _____		№ изделия: _____	Тип: _____
	Адрес доставки: _____		Год выпуска: _____	
	Город/дата: _____		Печать и подпись _____	

## 2. Двустенные секции ворот

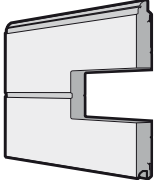
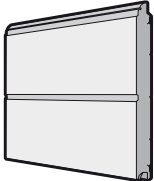
Изделие	Описание	Период производства	№ арт.	Кол-во	€
	<b>* Секция ворот, двустенная, М-гофр, с остеклением</b>			шт.	
	Woodgrain	01.03.2005 –	4005747	_____	/м <sup>2</sup>
	Silkgrain	01.03.2005 –	4005752	_____	/м <sup>2</sup>
	Micrograin	01.03.2011 –	4005757	_____	/м <sup>2</sup>
	Decograin	01.03.2006 –	4005762	_____	/м <sup>2</sup>
	New Silkgrain	01.03.2013 – 30.06.2014	4008627	_____	/м <sup>2</sup>
	Sandgrain	01.07.2014 –	4011442	_____	/м <sup>2</sup>
	по образцу RAL _____		_____	_____	+1
	Отделка Decograin		_____	_____	+2
	Остекление		_____	_____	+3
Остекление по образцу RAL _____		_____	_____	+4	
	<b>* Верхняя секция ворот, двустенная, М-гофр, без уплотнения перемычки<sup>1)</sup></b>			шт.	
	Woodgrain	01.03.2005 –	4005748	_____	/м <sup>2</sup>
	Silkgrain	01.03.2005 –	4005753	_____	/м <sup>2</sup>
	Micrograin	01.03.2011 –	4005758	_____	/м <sup>2</sup>
	Decograin	01.03.2006 –	4005763	_____	/м <sup>2</sup>
	New Silkgrain	01.03.2013 – 30.06.2014	4008628	_____	/м <sup>2</sup>
	Sandgrain	01.07.2014 –	4011443	_____	/м <sup>2</sup>
	по образцу RAL _____		_____	_____	+1
	Отделка Decograin		_____	_____	+2
	Надбавка к цене за промежуточную высоту		3050912	_____	/м <sup>2</sup>

1) Уплотнение перемычки 3045681, см. стр. 81

+<sup>1</sup> Надбавка к цене за секции ворот цвета Color, RAL по выбору или цвета, подходящего к поверхности Decograin – см. стр. 153 / Указать номер артикула цвета.

+<sup>2</sup> Надбавка к цене за секции ворот с поверхностью Decograin, см. стр. 156 / Указать номер артикула соответствующей отделки Decograin.

+<sup>3</sup> Надбавка к цене за остекление, см. стр. 156 – 161 / Указать номер артикула соответствующего остекления.

+<sup>4</sup> Надбавка к цене за рамы окон с л/к покрытием цвета Color, RAL по выбору или цвета, подходящего к поверхности Decograin – см. стр. 154 / Указать номер артикула цвета.

+<sup>5</sup> Надбавка к цене за секции ворот с мотивом, см. стр. 162 / Указать номер артикула соответствующего мотива.

+<sup>8</sup> Надбавки к цене за мотив со вставками, см. стр. 163 / Указать номер артикула соответствующего мотива.

[+] Без надбавки к цене

Изделия, номера артикулов которых указаны на сером фоне, доставляются на склад заказчика бесплатно.

<b>ЗАКАЗ</b>	№ заказчика: _____		№ заказа/комис.: _____		<b>* Данные обязательно сверять с данными на заводской табличке!</b>	
					№ заказа:	№ ворот:
	Заказчик: _____				№ изделия:	Тип:
	Адрес доставки: _____				Год выпуска:	
	Город/дата: _____				Печать и подпись	

## 2. Двустенные секции ворот

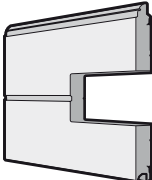
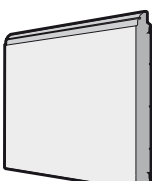
Изделие	Описание	Период производства	№ арт.	Кол-во	€
	<b>* Верхняя секция ворот, двустенная, М-гофр, с остеклением, без уплотнения перемычки<sup>1)</sup></b>			шт.	
	Woodgrain	01.03.2005 –	4005749	_____	/м <sup>2</sup>
	Silkgrain	01.03.2005 –	4005754	_____	/м <sup>2</sup>
	Micrograin	01.03.2011 –	4005759	_____	/м <sup>2</sup>
	Decograin	01.03.2006 –	4005764	_____	/м <sup>2</sup>
	New Silkgrain	01.03.2013 – 30.06.2014	4008629	_____	/м <sup>2</sup>
	Sandgrain	01.07.2014 –	4011444	_____	/м <sup>2</sup>
	по образцу RAL _____		_____	_____	+ <sup>1</sup>
	Отделка Decograin		_____	_____	+ <sup>2</sup>
	Остекление		_____	_____	+ <sup>3</sup>
	Остекление по образцу RAL _____		_____	_____	+ <sup>4</sup>
Надбавка к цене за промежуточную высоту		3050912	_____	/м <sup>2</sup>	
	<b>* Нижняя секция ворот, двустенная, L-гофр (без гофра)</b>			шт.	
	Woodgrain	01.06.1999 – 30.06.2014	4005765	_____	/м <sup>2</sup>
	Silkgrain	01.03.2003 –	4005770	_____	/м <sup>2</sup>
	Micrograin	01.02.2009 –	4005775	_____	/м <sup>2</sup>
	Decograin	01.02.2009 –	4005780	_____	/м <sup>2</sup>
	New Silkgrain	01.03.2013 – 30.06.2014	4008630	_____	/м <sup>2</sup>
	Sandgrain	01.07.2014 –	4011445	_____	/м <sup>2</sup>
	по образцу RAL _____		_____	_____	+ <sup>1</sup>
	Отделка Decograin		_____	_____	+ <sup>2</sup>
	Мотив 450		_____	_____	+ <sup>5</sup>
	Мотив 450 без перфорации		4002409	_____	/м
Мотив		_____	_____	+ <sup>5</sup>	
Надбавка к цене за каждую вентиляционную решетку		3041072	_____	/шт.	

1) Уплотнение перемычки 3045681, см. стр. 81

+<sup>1</sup> Надбавка к цене за секции ворот цвета Color, RAL по выбору или цвета, подходящего к поверхности Decograin – см. стр. 153 / Указать номер артикула цвета.

+<sup>2</sup> Надбавка к цене за секции ворот с поверхностью Decograin, см. стр. 156 / Указать номер артикула соответствующей отделки Decograin.

+<sup>3</sup> Надбавка к цене за остекление, см. стр. 156 – 161 / Указать номер артикула соответствующего остекления.

+<sup>4</sup> Надбавка к цене за рамы окон с л/к покрытием цвета Color, RAL по выбору или цвета, подходящего к поверхности Decograin – см. стр. 154 / Указать номер артикула цвета.

+<sup>5</sup> Надбавка к цене за секции ворот с мотивом, см. стр. 162 / Указать номер артикула соответствующего мотива.

+<sup>8</sup> Надбавки к цене за мотив со вставками, см. стр. 163 / Указать номер артикула соответствующего мотива.

[+] Без надбавки к цене

Изделия, номера артикулов которых указаны на сером фоне, доставляются на склад заказчика бесплатно.

<b>ЗАКАЗ</b>	№ заказчика: _____		№ заказа / комис.: _____		<b>* Данные обязательно сверять с данными на заводской табличке!</b>	
					№ заказа: _____	
					№ ворот: _____	
	Заказчик: _____		№ изделия: _____		Тип: _____	
	Адрес доставки: _____		Год выпуска: _____			
Город/дата: _____				Печать и подпись _____		

## 2. Двустенные секции ворот

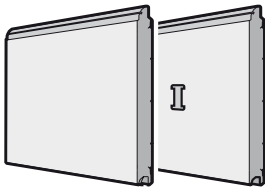
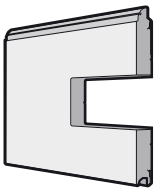
Изделие	Описание	Период производства	№ арт.	Кол-во	€	
	<b>* Секция ворот, двустенная, L-гофр (без гофра)</b>  Woodgrain Silkgrain Micrograin Decograin New Silkgrain Sandgrain по образцу RAL _____ Отделка Decograin Мотив Надбавка к цене за отверстие под замок	01.06.1999 – 30.06.2014 01.03.2003 – 01.02.2009 – 01.02.2009 – 01.03.2013 – 30.06.2014 01.07.2014 –	4005766 4005771 4005776 4005781 4008631 4011446 _____ _____ _____ 4006075	ШТ. _____ _____ _____ _____ _____ _____ _____ _____	/м <sup>2</sup> /м <sup>2</sup> /м <sup>2</sup> /м <sup>2</sup> /м <sup>2</sup> /м <sup>2</sup> +1 +2 +5 [+]	
		<b>* Секция ворот, двустенная, L-гофр (без гофра), с остеклением</b>  Woodgrain Silkgrain Micrograin Decograin New Silkgrain Sandgrain по образцу RAL _____ Отделка Decograin Остекление Остекление по образцу RAL _____	01.06.1999 – 30.06.2014 01.03.2003 – 01.02.2009 – 01.02.2009 – 01.03.2013 – 30.06.2014 01.07.2014 –	4005767 4005772 4005777 4005782 4008632 4011447 _____ _____ _____ _____	ШТ. _____ _____ _____ _____ _____ _____ _____ _____	/м <sup>2</sup> /м <sup>2</sup> /м <sup>2</sup> /м <sup>2</sup> /м <sup>2</sup> /м <sup>2</sup> +1 +2 +3 +4

1) Уплотнение перемычки 3045681, см. стр. 81

+<sup>1</sup> Надбавка к цене за секции ворот цвета Color, RAL по выбору или цвета, подходящего к поверхности Decograin – см. стр. 153 / Указать номер артикула цвета.

+<sup>2</sup> Надбавка к цене за секции ворот с поверхностью Decograin, см. стр. 156 / Указать номер артикула соответствующей отделки Decograin.

+<sup>3</sup> Надбавка к цене за остекление, см. стр. 156 – 161 / Указать номер артикула соответствующего остекления.

+<sup>4</sup> Надбавка к цене за рамы окон с л/к покрытием цвета Color, RAL по выбору или цвета, подходящего к поверхности Decograin – см. стр. 154 / Указать номер артикула цвета.

+<sup>5</sup> Надбавка к цене за секции ворот с мотивом, см. стр. 162 / Указать номер артикула соответствующего мотива.

+<sup>8</sup> Надбавки к цене за мотив со вставками, см. стр. 163 / Указать номер артикула соответствующего мотива.

[+] Без надбавки к цене

Изделия, номера артикулов которых указаны на сером фоне, доставляются на склад заказчика бесплатно.

<b>ЗАКАЗ</b>	№ заказчика: _____		№ заказа / комис.: _____		<b>* Данные обязательно сверять с данными на заводской табличке!</b>	
					№ заказа:	№ ворот:
	Заказчик: _____				№ изделия:	Тип:
	Адрес доставки: _____				Год выпуска:	
	Город/дата: _____				Печать и подпись	

## 2. Двустенные секции ворот

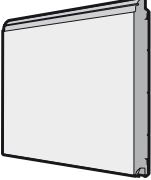
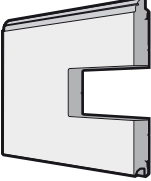
Изделие	Описание	Период производства	№ арт.	Кол-во	€
	<b>* Верхняя секция ворот, двустенная, L-гофр (без гофра), без уплотнения перемычки<sup>1)</sup></b>			ШТ.	
	Woodgrain	01.06.1999 – 30.06.2014	4005768	_____	/м <sup>2</sup>
	Silkgrain	01.03.2003 –	4005773	_____	/м <sup>2</sup>
	Micrograin	01.02.2009 –	4005778	_____	/м <sup>2</sup>
	Decograin	01.02.2009 –	4005783	_____	/м <sup>2</sup>
	New Silkgrain	01.03.2013 – 30.06.2014	4008633	_____	/м <sup>2</sup>
	Sandgrain	01.07.2014 –	4011448	_____	/м <sup>2</sup>
	по образцу RAL _____		_____	_____	+ <sup>1</sup>
	Отделка Decograin		_____	_____	+ <sup>2</sup>
	Мотив		_____	_____	+ <sup>5</sup>
	Надбавка к цене за промежуточную высоту		3050912	_____	/м <sup>2</sup>
	<b>* Верхняя секция ворот, двустенная, L-гофр (без гофра), с остеклением, без уплотнения перемычки<sup>1)</sup></b>			ШТ.	
	Woodgrain	01.06.1999 – 30.06.2014	4005769	_____	/м <sup>2</sup>
	Silkgrain	01.03.2003 –	4005774	_____	/м <sup>2</sup>
	Micrograin	01.02.2009 –	4005779	_____	/м <sup>2</sup>
	Decograin	01.02.2009 –	4005784	_____	/м <sup>2</sup>
	New Silkgrain	01.03.2013 – 30.06.2014	4008634	_____	/м <sup>2</sup>
	Sandgrain	01.07.2014 –	4011449	_____	/м <sup>2</sup>
	по образцу RAL _____		_____	_____	+ <sup>1</sup>
	Отделка Decograin		_____	_____	+ <sup>2</sup>
	Остекление		_____	_____	+ <sup>3</sup>
Остекление по образцу RAL _____		_____	_____	+ <sup>4</sup>	
Мотив		_____	_____	+ <sup>5</sup>	
	Надбавка к цене за промежуточную высоту		3050912	_____	/м <sup>2</sup>

1) Уплотнение перемычки 3045681, см. стр. 81

+<sup>1</sup> Надбавка к цене за секции ворот цвета Color, RAL по выбору или цвета, подходящего к поверхности Decograin – см. стр. 153 / Указать номер артикула цвета.

+<sup>2</sup> Надбавка к цене за секции ворот с поверхностью Decograin, см. стр. 156 / Указать номер артикула соответствующей отделки Decograin.

+<sup>3</sup> Надбавка к цене за остекление, см. стр. 156 – 161 / Указать номер артикула соответствующего остекления.

+<sup>4</sup> Надбавка к цене за рамы окон с л/к покрытием цвета Color, RAL по выбору или цвета, подходящего к поверхности Decograin – см. стр. 154 / Указать номер артикула цвета.

+<sup>5</sup> Надбавка к цене за секции ворот с мотивом, см. стр. 162 / Указать номер артикула соответствующего мотива.

+<sup>8</sup> Надбавки к цене за мотив со вставками, см. стр. 163 / Указать номер артикула соответствующего мотива.

[+] Без надбавки к цене

Изделия, номера артикулов которых указаны на сером фоне, доставляются на склад заказчика бесплатно.

<b>ЗАКАЗ</b>	№ заказчика: _____	№ заказа / комис.: _____	<b>* Данные обязательно сверять с данными на заводской табличке!</b>	
	Заказчик: _____	№ изделия: _____	№ заказа: _____ № ворот: _____	
	Адрес доставки: _____	Тип: _____	Год выпуска: _____	
	Город/дата: _____	Печать и подпись _____		

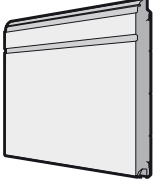
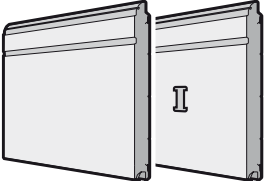
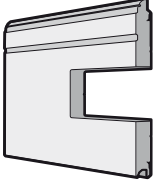
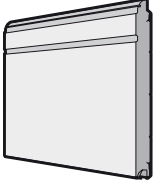
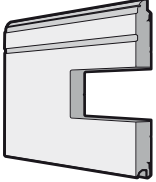

## 2. Двустенные секции ворот

Изделие	Описание	Период производства	№ арт.	Кол-во	€
	* <b>Нижняя секция ворот, двустенная, D-гофр</b> Silkgrain по образцу RAL _____ Надбавка к цене за каждую вентиляционную решетку	01.07.2015 –	4013000	шт.	/м <sup>2</sup> + <sup>1</sup>
			3041072		/шт.
	* <b>Секция ворот, двустенная, D-гофр</b> Silkgrain по образцу RAL _____ Надбавка к цене за отверстие под замок	01.07.2015 –	4013001	шт.	/м <sup>2</sup> + <sup>1</sup>
			4006075		[+]
	* <b>Секция ворот, двустенная, D-гофр, с остеклением</b> Silkgrain по образцу RAL _____ Остекление Остекление по образцу RAL _____	01.07.2015 –	4013296	шт.	/м <sup>2</sup> + <sup>1</sup> + <sup>3</sup> + <sup>4</sup>
	* <b>Верхняя секция ворот, двустенная, D-гофр</b> Silkgrain по образцу RAL _____ Надбавка к цене за промежуточную высоту	01.07.2015 –	4013002	шт.	/м <sup>2</sup> + <sup>1</sup>
			3050912		/м <sup>2</sup>
	* <b>Верхняя секция ворот, двустенная, D-гофр, с остеклением</b> Silkgrain по образцу RAL _____ Остекление Остекление по образцу RAL _____ Надбавка к цене за промежуточную высоту	01.07.2015 –	4013297	шт.	/м <sup>2</sup> + <sup>1</sup> + <sup>3</sup> + <sup>4</sup>
			3050912		/м <sup>2</sup>

1) Уплотнение перемычки 3045681, см. стр. 81

+<sup>1</sup> Надбавка к цене за секции ворот цвета Color, RAL по выбору или цвета, подходящего к поверхности Decograin – см. стр. 153/Указать номер артикула цвета.

+<sup>2</sup> Надбавка к цене за секции ворот с поверхностью Decograin, см. стр. 156/Указать номер артикула соответствующей отделки Decograin.

+<sup>3</sup> Надбавка к цене за остекление, см. стр. 156 – 161/Указать номер артикула соответствующего остекления.

+<sup>4</sup> Надбавка к цене за рамы окон с л/к покрытием цвета Color, RAL по выбору или цвета, подходящего к поверхности Decograin – см. стр. 154/Указать номер артикула цвета.

+<sup>5</sup> Надбавка к цене за секции ворот с мотивом, см. стр. 162/Указать номер артикула соответствующего мотива.

+<sup>8</sup> Надбавки к цене за мотив со вставками, см. стр. 163/Указать номер артикула соответствующего мотива.

[+] Без надбавки к цене

■ Изделия, номера артикулов которых указаны на сером фоне, доставляются на склад заказчика бесплатно.

<b>ЗАКАЗ</b>	№ заказчика: _____		№ заказа/комис.: _____		<b>* Данные обязательно сверять с данными на заводской табличке!</b>	
					№ заказа:	№ ворот:
	Заказчик: _____				№ изделия:	Тип:
	Адрес доставки: _____				Год выпуска:	
	Город/дата: _____				Печать и подпись	

## 2. Двустенные секции ворот

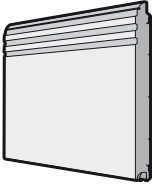
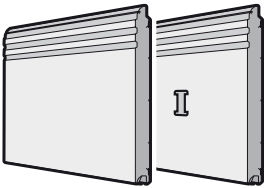
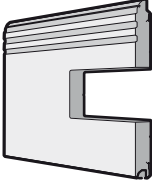
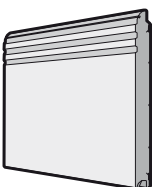
Изделие	Описание	Период производства	№ арт.	Кол-во	€
	<p><b>* Нижняя секция ворот, двустенная, Т-гофр</b>                      Silkgrain                      по образцу RAL _____                      Мотив со вставками                      Мотив 450                      Мотив 450 без перфорации                      Надбавка к цене за каждую вентиляционную решетку</p>	01.07.2015 –	4013003	ШТ.	/м <sup>2</sup>
			_____	_____	+ <sup>1</sup>
			_____	_____	+ <sup>8</sup>
			4002409	_____	+ <sup>5</sup>
			3041072	_____	/шт.
	<p><b>* Секция ворот, двустенная, Т-гофр</b>                      Silkgrain                      по образцу RAL _____                      Мотив со вставками                      Надбавка к цене за отверстие под замок</p>	01.07.2015 –	4013004	ШТ.	/м <sup>2</sup>
			_____	_____	+ <sup>1</sup>
			_____	_____	+ <sup>8</sup>
			4006075	_____	[+]
	<p><b>* Секция ворот, двустенная, Т-гофр, с остеклением</b>                      Silkgrain                      по образцу RAL _____                      Остекление                      Остекление по образцу RAL _____                      Мотив со вставками</p>	01.07.2015 –	4013306	ШТ.	/м <sup>2</sup>
			_____	_____	+ <sup>1</sup>
			_____	_____	+ <sup>3</sup>
			_____	_____	+ <sup>4</sup>
			_____	_____	+ <sup>8</sup>
	<p><b>* Верхняя секция ворот, двустенная, Т-гофр</b>                      Silkgrain                      по образцу RAL _____                      Мотив со вставками                      Надбавка к цене за промежуточную высоту</p>	01.07.2015 –	4013005	ШТ.	/м <sup>2</sup>
			_____	_____	+ <sup>1</sup>
			_____	_____	+ <sup>8</sup>
			3050912	_____	/м <sup>2</sup>

1) Уплотнение перемычки 3045681, см. стр. 81

+<sup>1</sup> Надбавка к цене за секции ворот цвета Color, RAL по выбору или цвета, подходящего к поверхности Decograin – см. стр. 153 / Указать номер артикула цвета.

+<sup>2</sup> Надбавка к цене за секции ворот с поверхностью Decograin, см. стр. 156 / Указать номер артикула соответствующей отделки Decograin.

+<sup>3</sup> Надбавка к цене за остекление, см. стр. 156 – 161 / Указать номер артикула соответствующего остекления.

+<sup>4</sup> Надбавка к цене за рамы окон с л/к покрытием цвета Color, RAL по выбору или цвета, подходящего к поверхности Decograin – см. стр. 154 / Указать номер артикула цвета.

+<sup>5</sup> Надбавка к цене за секции ворот с мотивом, см. стр. 162 / Указать номер артикула соответствующего мотива.

+<sup>8</sup> Надбавки к цене за мотив со вставками, см. стр. 163 / Указать номер артикула соответствующего мотива.

[+] Без надбавки к цене

Изделия, номера артикулов которых указаны на сером фоне, доставляются на склад заказчика бесплатно.

<b>ЗАКАЗ</b>	№ заказчика: _____		№ заказа / комис.: _____		<b>* Данные обязательно сверять с данными на заводской табличке!</b>	
					№ заказа:	№ ворот:
	Заказчик: _____				№ изделия:	Тип:
	Адрес доставки: _____				Год выпуска:	
	Город/дата: _____				Печать и подпись	

## 2. Двустенные секции ворот

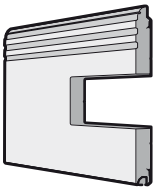
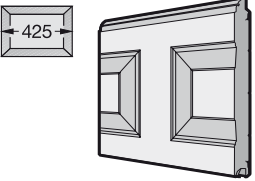
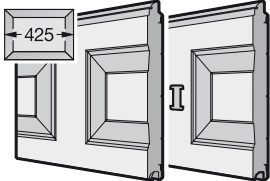
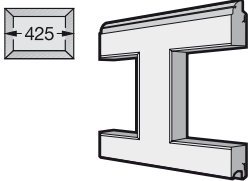
Изделие	Описание	Период производства	№ арт.	Кол-во	€
	<p>* <b>Верхняя секция ворот, двустенная, Т-гофр, с остеклением</b>                      Silkgrain                      по образцу RAL _____                      Остекление                      Остекление по образцу RAL _____                      Мотив со вставками                      Надбавка к цене за промежуточную высоту</p>	01.07.2015 –	4013307	шт.	/м <sup>2</sup>
			3050912		
	<p>* <b>Нижняя секция ворот, двустенная, S-кассета (425 мм)</b>                      Woodgrain                      Decograin                      по образцу RAL _____                      Отделка Decograin</p>	01.03.2011 – 01.03.2008 –	4005785	шт.	/м <sup>2</sup>
			4005790		
	<p>* <b>Секция ворот, двустенная, S-кассета (425 мм)</b>                      Woodgrain                      Decograin                      по образцу RAL _____                      Отделка Decograin                      Надбавка к цене за отверстие под замок</p>	01.03.2011 – 01.03.2008 –	4005786	шт.	/м <sup>2</sup>
			4005791		
			4006075		[+]
	<p>* <b>Секция ворот, двустенная, S-кассета (425 мм), с остеклением</b>                      Woodgrain                      Decograin                      по образцу RAL _____                      Отделка Decograin                      Остекление                      Остекление по образцу RAL _____</p>	01.03.2011 – 01.03.2008 –	4005787	шт.	/м <sup>2</sup>
			4005792		

1) Уплотнение перемычки 3045681, см. стр. 81

+1 Надбавка к цене за секции ворот цвета Color, RAL по выбору или цвета, подходящего к поверхности Decograin – см. стр. 153 / Указать номер артикула цвета.

+2 Надбавка к цене за секции ворот с поверхностью Decograin, см. стр. 156 / Указать номер артикула соответствующей отделки Decograin.

+3 Надбавка к цене за остекление, см. стр. 156 – 161 / Указать номер артикула соответствующего остекления.

+4 Надбавка к цене за рамы окон с л/к покрытием цвета Color, RAL по выбору или цвета, подходящего к поверхности Decograin – см. стр. 154 / Указать номер артикула цвета.

+5 Надбавка к цене за секции ворот с мотивом, см. стр. 162 / Указать номер артикула соответствующего мотива.

+8 Надбавки к цене за мотив со вставками, см. стр. 163 / Указать номер артикула соответствующего мотива.

[+] Без надбавки к цене

Изделия, номера артикулов которых указаны на сером фоне, доставляются на склад заказчика бесплатно.

<b>ЗАКАЗ</b>	№ заказчика: _____ № заказа/комис.: _____		<b>* Данные обязательно сверять с данными на заводской табличке!</b>	
			№ заказа: _____	№ ворот: _____
	Заказчик: _____		№ изделия: _____	Тип: _____
	Адрес доставки: _____		Год выпуска: _____	
	Город/дата: _____		Печать и подпись _____	

## 2. Двустенные секции ворот

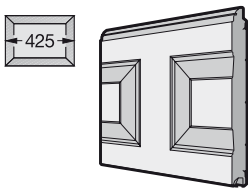
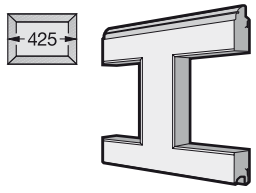
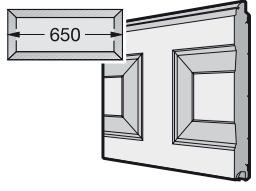
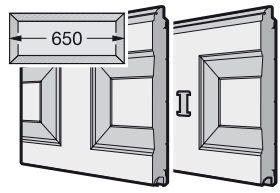
Изделие	Описание	Период производства	№ арт.	Кол-во	€				
	<p><b>* Верхняя секция ворот, двустенная, S-кассета (425 мм), без уплотнения перемычки<sup>1)</sup></b></p> <p>Woodgrain Decograin по образцу RAL _____ Отделка Decograin</p>	<p>01.03.2011 – 01.03.2008 –</p>	<p>4005788</p> <p>4005793</p> <p>_____</p> <p>_____</p>	<p>ШТ.</p> <p>_____</p> <p>_____</p> <p>_____</p> <p>_____</p>	<p>/м<sup>2</sup></p> <p>/м<sup>2</sup></p> <p>+<sup>1</sup></p> <p>+<sup>2</sup></p>				
			<p><b>* Верхняя секция ворот, двустенная, S-кассета (425 мм), с остеклением, без уплотнения перемычки<sup>1)</sup></b></p> <p>Woodgrain Decograin по образцу RAL _____ Отделка Decograin Остекление Остекление по образцу RAL _____</p>	<p>01.03.2011 – 01.03.2008 –</p>	<p>4005789</p> <p>4005794</p> <p>_____</p> <p>_____</p> <p>_____</p> <p>_____</p>	<p>ШТ.</p> <p>_____</p> <p>_____</p> <p>_____</p> <p>_____</p> <p>_____</p>	<p>/м<sup>2</sup></p> <p>/м<sup>2</sup></p> <p>+<sup>1</sup></p> <p>+<sup>2</sup></p> <p>+<sup>3</sup></p> <p>+<sup>4</sup></p>		
					<p><b>* Нижняя секция ворот, двустенная, M-кассета (650 мм)</b></p> <p>Woodgrain по образцу RAL _____</p>	<p>01.03.2000 – 28.02.2011</p>	<p>4005795</p> <p>_____</p>	<p>ШТ.</p> <p>_____</p> <p>_____</p>	<p>/м<sup>2</sup></p> <p>+<sup>1</sup></p>
							<p><b>* Секция ворот, двустенная, M-кассета (650 мм)</b></p> <p>Woodgrain по образцу RAL _____ Надбавка к цене за отверстие под замок</p>	<p>01.06.1999 – 28.02.2011</p>	<p>4005796</p> <p>_____</p> <p>4006075</p>

1) Уплотнение перемычки 3045681, см. стр. 81

+<sup>1</sup> Надбавка к цене за секции ворот цвета Color, RAL по выбору или цвета, подходящего к поверхности Decograin – см. стр. 153 / Указать номер артикула цвета.

+<sup>2</sup> Надбавка к цене за секции ворот с поверхностью Decograin, см. стр. 156 / Указать номер артикула соответствующей отделки Decograin.

+<sup>3</sup> Надбавка к цене за остекление, см. стр. 156 – 161 / Указать номер артикула соответствующего остекления.

+<sup>4</sup> Надбавка к цене за рамы окон с л/к покрытием цвета Color, RAL по выбору или цвета, подходящего к поверхности Decograin – см. стр. 154 / Указать номер артикула цвета.

+<sup>5</sup> Надбавка к цене за секции ворот с мотивом, см. стр. 162 / Указать номер артикула соответствующего мотива.

+<sup>8</sup> Надбавки к цене за мотив со вставками, см. стр. 163 / Указать номер артикула соответствующего мотива.

[+] Без надбавки к цене

Изделия, номера артикулов которых указаны на сером фоне, доставляются на склад заказчика бесплатно.

<b>ЗАКАЗ</b>	№ заказчика: _____	№ заказа / комис.: _____	<b>* Данные обязательно сверять с данными на заводской табличке!</b>	
			№ заказа: _____	№ ворот: _____
	Заказчик: _____		№ изделия: _____	Тип: _____
	Адрес доставки: _____		Год выпуска: _____	
Город/дата: _____		Печать и подпись _____		

## 2. Двустенные секции ворот

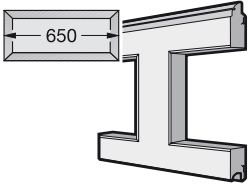
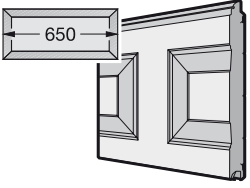
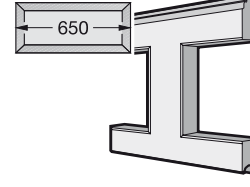
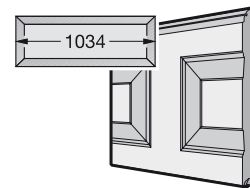
Изделие	Описание	Период производства	№ арт.	Кол-во	€
	<p><b>* Секция ворот, двустенная, М-кассета (650 мм), с остеклением</b>                      Woodgrain                      по образцу RAL _____                      Остекление                      Остекление по образцу RAL _____</p>	01.06.1999 – 28.02.2011	4005797	шт. _____ _____ _____	/м <sup>2</sup> +1 +3 +4
	<p><b>* Верхняя секция ворот, двустенная, М-кассета (650 мм), без уплотнения перемычки<sup>1)</sup></b>                      Woodgrain                      по образцу RAL _____</p>	01.06.1999 – 28.02.2011	4005798	шт. _____ _____	/м <sup>2</sup> +1
	<p><b>* Верхняя секция ворот, двустенная, М-кассета (650 мм), с остеклением, без уплотнения перемычки<sup>1)</sup></b>                      Woodgrain                      по образцу RAL _____                      Остекление                      Остекление по образцу RAL _____</p>	01.06.1999 – 28.02.2011	4005799	шт. _____ _____ _____	/м <sup>2</sup> +1 +3 +4
	<p><b>* Нижняя секция ворот, двустенная, L-кассета (1034 мм)</b>                      Woodgrain                      по образцу RAL _____</p>	01.03.2003 – 28.02.2011	4005800	шт. _____ _____	/м <sup>2</sup> +1

1) Уплотнение перемычки 3045681, см. стр. 81

+1 Надбавка к цене за секции ворот цвета Color, RAL по выбору или цвета, подходящего к поверхности Decograin – см. стр. 153/Указать номер артикула цвета.

+2 Надбавка к цене за секции ворот с поверхностью Decograin, см. стр. 156/Указать номер артикула соответствующей отделки Decograin.

+3 Надбавка к цене за остекление, см. стр. 156 – 161/Указать номер артикула соответствующего остекления.

+4 Надбавка к цене за рамы окон с л/к покрытием цвета Color, RAL по выбору или цвета, подходящего к поверхности Decograin – см. стр. 154/Указать номер артикула цвета.

+5 Надбавка к цене за секции ворот с мотивом, см. стр. 162/Указать номер артикула соответствующего мотива.

+8 Надбавки к цене за мотив со вставками, см. стр. 163/Указать номер артикула соответствующего мотива.

[+] Без надбавки к цене

Изделия, номера артикулов которых указаны на сером фоне, доставляются на склад заказчика бесплатно.

<b>ЗАКАЗ</b>	№ заказчика: _____		№ заказа/комис.: _____		<b>* Данные обязательно сверять с данными на заводской табличке!</b>	
	Заказчик: _____		№ изделия: _____		№ заказа: _____	
	Адрес доставки: _____		Тип: _____		№ ворот: _____	
	Город/дата: _____		Печать и подпись: _____		Год выпуска: _____	

## 2. Двустенные секции ворот

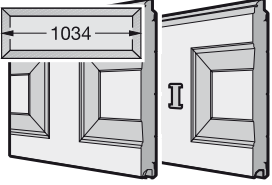
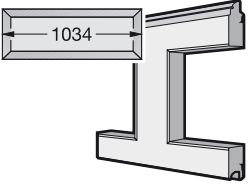
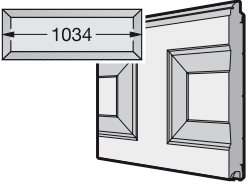
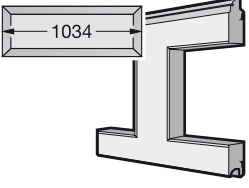
Изделие	Описание	Период производства	№ арт.	Кол-во	€
	<p><b>* Секция ворот, двустенная, L-кассета (1034 мм)</b> Woodgrain по образцу RAL _____ Надбавка к цене за отверстие под замок</p>	01.03.2003 – 28.02.2011	<p>4005801</p> <p>4006075</p>	ШТ. _____ _____	<p>/м<sup>2</sup> +<sup>1</sup> [+]</p>
	<p><b>* Секция ворот, двустенная, L-кассета (1034 мм), с остеклением</b> Woodgrain по образцу RAL _____ Остекление Остекление по образцу RAL _____</p>	01.03.2003 – 28.02.2011	4005802	ШТ. _____ _____ _____	<p>/м<sup>2</sup> +<sup>1</sup> +<sup>3</sup> +<sup>4</sup></p>
	<p><b>* Верхняя секция ворот, двустенная, L-кассета (1034 мм), без уплотнения перемычки<sup>2)</sup></b> Woodgrain по образцу RAL _____</p>	01.03.2003 – 28.02.2011	4005803	ШТ. _____ _____	<p>/м<sup>2</sup> +<sup>1</sup></p>
	<p><b>* Верхняя секция ворот, двустенная, L-кассета (1034 мм), с остеклением, без уплотнения перемычки<sup>1)</sup></b> Woodgrain по образцу RAL _____ Остекление Остекление по образцу RAL _____</p>	01.03.2003 – 28.02.2011	4005804	ШТ. _____ _____ _____	<p>/м<sup>2</sup> +<sup>1</sup> +<sup>3</sup> +<sup>4</sup></p>

1) Уплотнение перемычки 3045681, см. стр. 81

+<sup>1</sup> Надбавка к цене за секции ворот цвета Color, RAL по выбору или цвета, подходящего к поверхности Decograin – см. стр. 153 / Указать номер артикула цвета.

+<sup>2</sup> Надбавка к цене за секции ворот с поверхностью Decograin, см. стр. 156 / Указать номер артикула соответствующей отделки Decograin.

+<sup>3</sup> Надбавка к цене за остекление, см. стр. 156 – 161 / Указать номер артикула соответствующего остекления.

+<sup>4</sup> Надбавка к цене за рамы окон с л/к покрытием цвета Color, RAL по выбору или цвета, подходящего к поверхности Decograin – см. стр. 154 / Указать номер артикула цвета.

+<sup>5</sup> Надбавка к цене за секции ворот с мотивом, см. стр. 162 / Указать номер артикула соответствующего мотива.

+<sup>8</sup> Надбавки к цене за мотив со вставками, см. стр. 163 / Указать номер артикула соответствующего мотива.

[+] Без надбавки к цене

Изделия, номера артикулов которых указаны на сером фоне, доставляются на склад заказчика бесплатно.

<b>ЗАКАЗ</b>	№ заказчика: _____	№ заказа / комис.: _____	<b>* Данные обязательно сверять с данными на заводской табличке!</b>	
	Заказчик: _____	Адрес доставки: _____	№ заказа: _____	№ ворот: _____
	Город/дата: _____	Печать и подпись _____	№ изделия: _____	Тип: _____
			Год выпуска: _____	

### 3. Секции ворот из алюминиевых трубчатых профилей

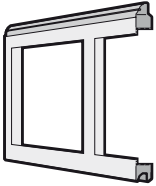
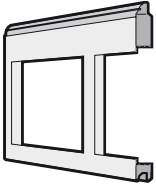
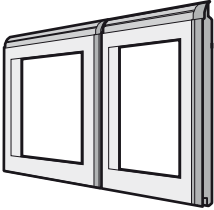
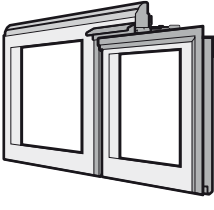
Изделие	Описание	Период производства	№ арт.	Кол-во	€
	<p><b>* Секция ворот, рама</b></p> <p>Стандартные профили (NF) Профили с термическим разделением (WF) по образцу RAL _____ Филенка</p>	01.06.1999 –	4005910	шт.	/м <sup>2</sup>
		01.09.2010 –	4005911		/м <sup>2</sup>
					+1
					+2
	<p><b>* Верхняя секция ворот, рама, без уплотнения перемычки<sup>1)</sup></b></p> <p>Стандартные профили (NF) Профили с термическим разделением (WF) по образцу RAL _____ Филенка</p>	01.06.1999 –	4005912	шт.	/м <sup>2</sup>
		01.09.2010 –	4005913		/м <sup>2</sup>
					+1
					+2
	<p><b>* Секция ворот в сборе, рама, с калиткой</b></p> <p>Стандартные профили (NF) Профили с термическим разделением (WF) по образцу RAL _____ Филенка Надбавка к цене за профили калитки с л/к покрытием</p>	01.05.2000 –	4005914	шт.	/м <sup>2</sup>
		01.05.2000 –	4005915		/м <sup>2</sup>
					+1
					+2
	<p><b>* Верхняя секция ворот в сборе, рама с калиткой, без уплотнения перемычки<sup>1)</sup></b></p> <p>Стандартные профили (NF) Профили с термическим разделением (WF) по образцу RAL _____ Филенка Надбавка к цене за профили калитки с л/к покрытием</p>	01.05.2000 –	4005916	шт.	/м <sup>2</sup>
		01.05.2000 –	4005917		/м <sup>2</sup>
					+1
					+2
			+3		

1) Уплотнение перемычки 3045681, см. стр. 81

+1 Надбавка к цене за секции ворот цвета Color, RAL по выбору или цвета, подходящего к поверхности DecoGrain – см. стр. 153/Указать номер артикула цвета.

+2 Надбавка к цене за филенку, см. стр. 68 – 69/Указать номер артикула соответствующей филенки.

+3 Надбавка к цене за профили рамы калитки с л/к покрытием, см. стр. 155/Указать номер артикула цвета.

Изделия, номера артикулов которых указаны на сером фоне, доставляются на склад заказчика бесплатно.

<b>ЗАКАЗ</b>	№ заказчика: _____ № заказа/комис.: _____		<b>* Данные обязательно сверять с данными на заводской табличке!</b>	
			№ заказа: _____	№ ворот: _____
	Заказчик: _____		№ изделия: _____	Тип: _____
	Адрес доставки: _____		Год выпуска: _____	
Город/дата: _____		Печать и подпись _____		

### 3. Секции ворот из алюминиевых трубчатых профилей

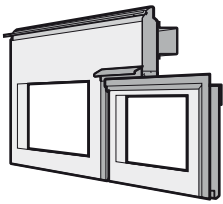
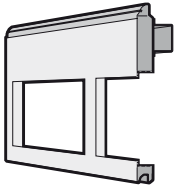
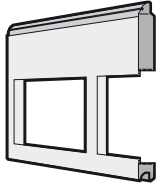
Изделие	Описание	Период производства	№ арт.	Кол-во	€
	<b>Верхняя секция ворот в сборе, рама для калитки, самая верхняя секция ворот, без уплотнения перемычки<sup>1)</sup></b>  Стандартные профили (NF) Профили с термическим разделением (WF) по образцу RAL _____ Филенка Надбавка к цене за профили калитки с л/к покрытием	01.05.2000 –	4005918	ШТ.	/м <sup>2</sup>
		01.05.2000 –	4005919		/м <sup>2</sup>
					+ <sup>1</sup>
					+ <sup>2</sup>
	<b>* Верхняя секция ворот, рама над калиткой, без уплотнения перемычки<sup>1)</sup></b>  Стандартные профили (NF) Профили с термическим разделением (WF) по образцу RAL _____ Филенка	01.03.2005 –	4005920	ШТ.	/м <sup>2</sup>
		01.03.2005 –	4005921		/м <sup>2</sup>
					+ <sup>1</sup>
					+ <sup>2</sup>
	<b>* Верхняя секция ворот, одинакового внешнего вида с верхней рамой калитки, без уплотнения перемычки<sup>1)</sup></b>  Стандартные профили (NF) Профили с термическим разделением (WF) по образцу RAL _____ Филенка	01.03.2005 –	4005922	ШТ.	/м <sup>2</sup>
		01.09.2010 –	4005923		/м <sup>2</sup>
					+ <sup>1</sup>
					+ <sup>2</sup>

1) Уплотнение перемычки 3045681, см. стр. 81

+<sup>1</sup> Надбавка к цене за секции ворот цвета Color, RAL по выбору или цвета, подходящего к поверхности Decograin – см. стр. 153 / Указать номер артикула цвета.

+<sup>2</sup> Надбавка к цене за филенку, см. стр. 68 – 69 / Указать номер артикула соответствующей филенки.

+<sup>3</sup> Надбавка к цене за профили рамы калитки с л/к покрытием, см. стр. 155 / Указать номер артикула цвета.

■ Изделия, номера артикулов которых указаны на сером фоне, доставляются на склад заказчика бесплатно.

<b>ЗАКАЗ</b>	№ заказчика: _____	№ заказа / комис.: _____	<b>* Данные обязательно сверять с данными на заводской табличке!</b>	
			№ заказа: _____	№ ворот: _____
	Заказчик: _____		№ изделия: _____	Тип: _____
	Адрес доставки: _____		Год выпуска: _____	
Город/дата: _____		Печать и подпись _____		

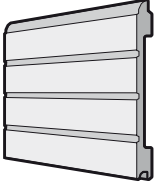
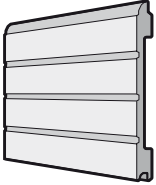
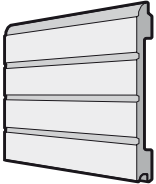
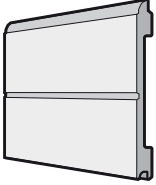
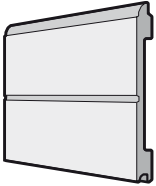

## 4. Деревянные секции ворот

Изделие	Описание	Период производства	№ арт.	Кол-во	€
	<p><b>* Нижняя секция ворот, с S-гофром</b></p> <p>Северная ель Пихта Hemlock Надбавка к цене за обработку дерева лаком _____<sup>2)</sup></p>	01.03.2000 –	3054087	шт.	/м <sup>2</sup>
		01.01.2002 –	3056298	_____	/м <sup>2</sup>
		01.03.2013 –	4007989	_____	/м <sup>2</sup>
	<p><b>* Секция ворот, с S-гофром</b></p> <p>Северная ель Пихта Hemlock Надбавка к цене за обработку дерева лаком _____<sup>2)</sup> Надбавка к цене за отверстие под замок</p>	01.06.1999 –	3053493	шт.	/м <sup>2</sup>
		01.01.2002 –	3056300	_____	/м <sup>2</sup>
		01.03.2013 –	4007989	_____	/м <sup>2</sup>
			4006075	_____	[+]
	<p><b>* Верхняя секция ворот, S-гофр, без уплотнения перемычки<sup>1)</sup></b></p> <p>Северная ель Пихта Hemlock Надбавка к цене за обработку дерева лаком _____<sup>2)</sup></p>	01.06.1999 –	3053494	шт.	/м <sup>2</sup>
		01.01.2002 –	3056301	_____	/м <sup>2</sup>
		01.03.2013 –	4007989	_____	/м <sup>2</sup>
	<p><b>* Нижняя секция ворот, с M-гофром</b></p> <p>Северная ель Пихта Hemlock Надбавка к цене за обработку дерева лаком _____<sup>2)</sup></p>	01.07.2011 –	4004191	шт.	/м <sup>2</sup>
		01.07.2011 –	4004195	_____	/м <sup>2</sup>
		01.03.2013 –	4007989	_____	/м <sup>2</sup>
	<p><b>* Секция ворот, с M-гофром</b></p> <p>Северная ель Пихта Hemlock Надбавка к цене за обработку дерева лаком _____<sup>2)</sup> Надбавка к цене за отверстие под замок</p>	01.07.2011 –	4004193	шт.	/м <sup>2</sup>
		01.07.2011 –	4004197	_____	/м <sup>2</sup>
		01.03.2013 –	4007989	_____	/м <sup>2</sup>
			4006075	_____	[+]

1) Уплотнение перемычки 3045681, см. стр. 81

2) Лак для дерева, см. стр. 153

[+] Без надбавки к цене

Изделия, номера артикулов которых указаны на сером фоне, доставляются на склад заказчика бесплатно.

<b>ЗАКАЗ</b>	№ заказчика: _____		№ заказа/комис.: _____		<b>* Данные обязательно сверять с данными на заводской табличке!</b>	
					№ заказа: _____	
	Заказчик: _____				№ ворот: _____	
	Адрес доставки: _____				№ изделия: _____	
					Тип: _____	
Город/дата: _____				Год выпуска: _____		
				Печать и подпись _____		

## 4. Деревянные секции ворот

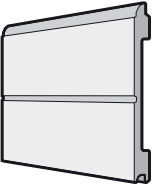
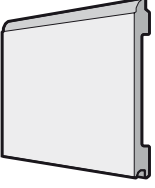
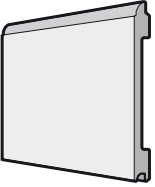
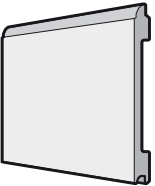
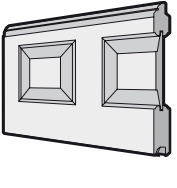
Изделие	Описание	Период производства	№ арт.	Кол-во	€
	<p><b>* Верхняя секция ворот, М-гофр, без уплотнения перемычки<sup>1)</sup></b></p> <p>Северная ель Пихта Hemlock Надбавка к цене за обработку дерева лаком _____<sup>2)</sup></p>	<p>01.07.2011 – 01.07.2011 – 01.03.2013 –</p>	4004194	ШТ. _____	/м <sup>2</sup>
			4004198	_____	/м <sup>2</sup>
			4007989	_____	/м <sup>2</sup>
	<p><b>* Нижняя секция ворот, с L-гофром</b></p> <p>Северная ель Пихта Hemlock Надбавка к цене за обработку дерева лаком _____<sup>2)</sup></p>	<p>01.07.2011 – 01.07.2011 – 01.03.2013 –</p>	4004199	ШТ. _____	/м <sup>2</sup>
			4004203	_____	/м <sup>2</sup>
			4007989	_____	/м <sup>2</sup>
	<p><b>* Секция ворот, с L-гофром</b></p> <p>Северная ель Пихта Hemlock Надбавка к цене за обработку дерева лаком _____<sup>2)</sup> Надбавка к цене за отверстие под замок</p>	<p>01.07.2011 – 01.07.2011 – 01.03.2013 –</p>	4004201	ШТ. _____	/м <sup>2</sup>
			4004205	_____	/м <sup>2</sup>
			4007989	_____	/м <sup>2</sup>
			4006075	_____	[+]
	<p><b>* Верхняя секция ворот, L-гофр, без уплотнения перемычки<sup>1)</sup></b></p> <p>Северная ель Пихта Hemlock Надбавка к цене за обработку дерева лаком _____<sup>2)</sup></p>	<p>01.07.2011 – 01.07.2011 – 01.03.2013 –</p>	4004202	ШТ. _____	/м <sup>2</sup>
			4004206	_____	/м <sup>2</sup>
			4007989	_____	/м <sup>2</sup>
	<p><b>* Нижняя секция ворот, с V-кассетой</b></p> <p>Северная ель Пихта Hemlock Пихта Hemlock, грунтованная в белый цвет Надбавка к цене за обработку дерева лаком _____<sup>2)</sup></p>	<p>01.03.2000 – 01.03.2000 – 01.03.2000 – 30.06.2014 01.03.2013 –</p>	3054088	ШТ. _____	/м <sup>2</sup>
			3054089	_____	/м <sup>2</sup>
			3054090	_____	/м <sup>2</sup>
			4007989	_____	/м <sup>2</sup>

1) Уплотнение перемычки 3045681, см. стр. 81

2) Лак для дерева, см. стр. 153

[+] Без надбавки к цене

Изделия, номера артикулов которых указаны на сером фоне, доставляются на склад заказчика бесплатно.

<b>ЗАКАЗ</b>	№ заказчика: _____	№ заказа / комис.: _____	<b>* Данные обязательно сверять с данными на заводской табличке!</b>	
	Заказчик: _____	№ изделия: _____	№ заказа: _____	№ ворот: _____
	Адрес доставки: _____	Год выпуска: _____	Тип: _____	
	Город/дата: _____	Печать и подпись _____		

## 4. Деревянные секции ворот

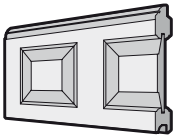
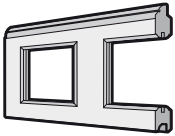
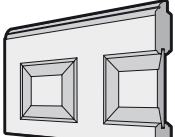
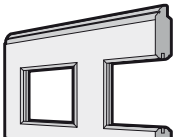
Изделие	Описание	Период производства	№ арт.	Кол-во	€			
	<b>* Секция ворот, с V-кассетой</b> Северная ель Пихта Hemlock Пихта Hemlock, грунтованная в белый цвет Надбавка к цене за обработку дерева лаком _____ <sup>2)</sup> Надбавка к цене за отверстие под замок	01.06.1999 – 01.06.1999 – 01.06.1999 – 30.06.2014 01.03.2013 –	3053497 3053503 3053509 4007989 4006075	ШТ. _____ _____ _____ _____ _____	/м <sup>2</sup> /м <sup>2</sup> /м <sup>2</sup> /м <sup>2</sup> [+]			
		<b>* Секция ворот, с V-кассетой для остекления</b> Северная ель Пихта Hemlock Пихта Hemlock, грунтованная в белый цвет Надбавка к цене за обработку дерева лаком _____ <sup>2)</sup>	01.06.1999 – 01.06.1999 – 01.06.1999 – 30.06.2014 01.03.2013 –	3053498 3053504 3053510 4007989	ШТ. _____ _____ _____ _____	/м <sup>2</sup> /м <sup>2</sup> /м <sup>2</sup> /м <sup>2</sup>		
			<b>* Верхняя секция ворот, с V-кассетой, без уплотнения перемычки<sup>1)</sup></b> Северная ель Пихта Hemlock Пихта Hemlock, грунтованная в белый цвет Надбавка к цене за обработку дерева лаком _____ <sup>2)</sup>	01.06.1999 – 01.06.1999 – 01.06.1999 – 01.03.2013 –	3053499 3053505 3053511 4007989	ШТ. _____ _____ _____ _____	/м <sup>2</sup> /м <sup>2</sup> /м <sup>2</sup> /м <sup>2</sup>	
				<b>* Верхняя секция ворот, с V-кассетой для остекления, без уплотнения перемычки<sup>1)</sup></b> Северная ель Пихта Hemlock Пихта Hemlock, грунтованная в белый цвет Надбавка к цене за обработку дерева лаком _____ <sup>2)</sup>	01.06.1999 – 01.06.1999 – 01.06.1999 – 01.03.2013 –	3053500 3053506 3053512 4007989	ШТ. _____ _____ _____ _____	/м <sup>2</sup> /м <sup>2</sup> /м <sup>2</sup> /м <sup>2</sup>

1) Уплотнение перемычки 3045681, см. стр. 81

2) Лак для дерева, см. стр. 153

[+] Без надбавки к цене

Изделия, номера артикулов которых указаны на сером фоне, доставляются на склад заказчика бесплатно.

<b>ЗАКАЗ</b>	№ заказчика: _____		№ заказа / комис.: _____		<b>* Данные обязательно сверять с данными на заводской табличке!</b>	
	Заказчик: _____		Адрес доставки: _____		№ заказа: _____	
	Город/дата: _____		Печать и подпись _____		№ изделия: _____	
					№ ворот: _____	
					Тип: _____	
				Год выпуска: _____		

## 4. Деревянные секции ворот

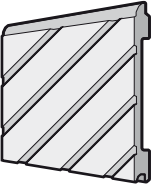
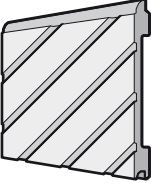
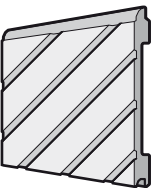
Изделие	Описание	Период производства	№ арт.	Кол-во	€	
	<b>* Нижняя секция ворот, с мотивом</b> Мотив, № _____  Северная ель Пихта Hemlock Надбавка к цене за обработку дерева лаком _____ 2)	01.06.1999 – 01.01.2002 – 01.03.2013 –	3054091 3056302 4007989	ШТ. _____ _____ _____	/м <sup>2</sup> /м <sup>2</sup> /м <sup>2</sup>	
		<b>* Секция ворот, с мотивом</b> Мотив, № _____  Северная ель Пихта Hemlock Надбавка к цене за обработку дерева лаком _____ 2)	01.06.1999 – 01.01.2002 – 01.03.2013 –	3054092 3056303 4007989	ШТ. _____ _____ _____	/м <sup>2</sup> /м <sup>2</sup> /м <sup>2</sup>
			<b>* Верхняя секция ворот, с мотивом, без уплотнения перемычки<sup>1)</sup></b> Мотив, № _____  Северная ель Пихта Hemlock Надбавка к цене за обработку дерева лаком _____ 2)	01.06.1999 – 01.01.2002 – 01.03.2013 –	3054093 3056304 4007989	ШТ. _____ _____ _____

1) Уплотнение перемычки 3045681, см. стр. 81

2) Лак для дерева, см. стр. 153

[+] Без надбавки к цене

Изделия, номера артикулов которых указаны на сером фоне, доставляются на склад заказчика бесплатно.

<b>ЗАКАЗ</b>	№ заказчика: _____	№ заказа / комис.: _____	<b>* Данные обязательно сверять с данными на заводской табличке!</b>	
	Заказчик: _____	Год выпуска: _____	№ заказа: _____	№ ворот: _____
	Адрес доставки: _____	Печать и подпись _____	№ изделия: _____	Тип: _____
	Город/дата: _____			

## 5. Секции ворот с калиткой

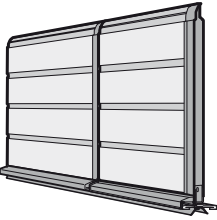
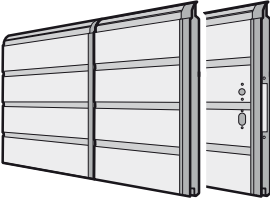
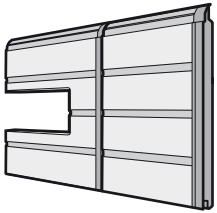
Изделие	Описание	Период производства	№ арт.	Кол-во	€	
	<p><b>* Нижняя секция ворот в сборе, двустенная, S-гофр, калитка</b> Woodgrain по образцу RAL _____ Надбавка к цене за каждую вентиляционную решетку Надбавка к цене за профили калитки с л/к покрытием Надбавка к цене за порог калитки Надбавка к цене за контакт калитки Надбавка к цене за многоточечное запирающее устройство</p>	01.05.2000 –	4005811	шт.	/м <sup>2</sup>	
						+ <sup>1</sup>
				3041072		/шт.
						+ <sup>5</sup>
						+ <sup>6</sup>
						+ <sup>7</sup>
			4006399		/шт.	
	<p><b>* Секция ворот в сборе, двустенная, S-гофр, калитка</b> Woodgrain по образцу RAL _____ Надбавка к цене за отверстие под замок Надбавка к цене за профили калитки с л/к покрытием Надбавка к цене за многоточечное запирающее устройство</p>	01.05.2000 –	4005812	шт.	/м <sup>2</sup>	
						+ <sup>1</sup>
				4006075		[+]
						+ <sup>5</sup>
			4006399		/шт.	
	<p><b>* Секция ворот в сборе, двустенная, S-гофр, калитка, с остеклением</b> Woodgrain по образцу RAL _____ Остекление Остекление по образцу RAL _____ Надбавка к цене за профили калитки с л/к покрытием Надбавка к цене за многоточечное запирающее устройство</p>	01.05.2000 –	4005813	шт.	/м <sup>2</sup>	
						+ <sup>1</sup>
						+ <sup>3</sup>
						+ <sup>4</sup>
						+ <sup>5</sup>
					4006399	

1) Уплотнение перемычки 3045681, см. стр. 81

+<sup>1</sup> Надбавка к цене за секции ворот цвета Color, RAL по выбору или цвета, подходящего к поверхности Decograin – см. стр. 153 /Указать номер артикула цвета.

+<sup>2</sup> Надбавка к цене за секции ворот с поверхностью Decograin, см. стр. 156 /Указать номер артикула соответствующей отделки Decograin.

+<sup>3</sup> Надбавка к цене за остекление, см. стр. 156 – 162 /Указать номер артикула соответствующего остекления.

+<sup>4</sup> Надбавка к цене за рамы окон с л/к покрытием цвета Color, RAL по выбору или цвета, подходящего к поверхности Decograin – см. стр. 154 /Указать номер артикула цвета.

+<sup>5</sup> Надбавка к цене за профили рамы калитки с л/к покрытием цвета Color, RAL по выбору или цвета, подходящего к поверхности Decograin – см. стр. 155 /Указать номер артикула цвета.

+<sup>6</sup> Надбавка к цене за порог калитки, см. стр. 162 /Указать номер артикула.

+<sup>7</sup> Надбавка к цене за контакт калитки, см. стр. 163 /Указать номер артикула.

+<sup>8</sup> Надбавки к цене за мотив со вставками, см. стр. 163 /Указать номер артикула соответствующего мотива.

[+] Без надбавки к цене

Изделия, номера артикулов которых указаны на сером фоне, доставляются на склад заказчика бесплатно.

<b>ЗАКАЗ</b>	№ заказчика: _____		№ заказа/комис.: _____		<b>* Данные обязательно сверять с данными на заводской табличке!</b>	
					№ заказа:	№ ворот:
	Заказчик: _____				№ изделия:	Тип:
	Адрес доставки: _____				Год выпуска:	
	Город/дата: _____				Печать и подпись	

## 5. Секции ворот с калиткой

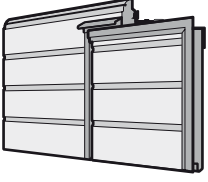
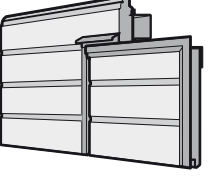
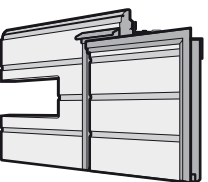
Изделие	Описание	Период производства	№ арт.	Кол-во	€
	<p><b>* Верхняя секция ворот в сборе, двустенная, S-гофр, с калиткой, без уплотнения перемычки<sup>1)</sup></b>                      Woodgrain                      по образцу RAL _____                      Надбавка к цене за профили калитки с л/к покрытием                      Надбавка к цене за многоточечное запирающее устройство</p>	01.05.2000 –	4005814	шт.	/м <sup>2</sup>
	<p><b>* Верхняя секция ворот в сборе, двустенная, S-гофр, с калиткой, самая верхняя секция ворот, без уплотнения перемычки<sup>1)</sup></b>                      Woodgrain                      по образцу RAL _____                      Надбавка к цене за профили калитки с л/к покрытием                      Надбавка к цене за многоточечное запирающее устройство</p>	01.05.2000 –	4005816	шт.	/м <sup>2</sup>
	<p><b>* Верхняя секция ворот в сборе, двустенная, S-гофр, с калиткой, с остеклением, без уплотнения перемычки<sup>1)</sup></b>                      Woodgrain                      по образцу RAL _____                      Остекление                      Остекление по образцу RAL _____                      Надбавка к цене за профили калитки с л/к покрытием                      Надбавка к цене за многоточечное запирающее устройство</p>	01.05.2000 –	4005815	шт.	/м <sup>2</sup>
					+ <sup>3</sup>
					+ <sup>4</sup>
					+ <sup>5</sup>
			4006399		/шт.

1) Уплотнение перемычки 3045681, см. стр. 81

+<sup>1</sup> Надбавка к цене за секции ворот цвета Color, RAL по выбору или цвета, подходящего к поверхности Decograin – см. стр. 153 / Указать номер артикула цвета.

+<sup>2</sup> Надбавка к цене за секции ворот с поверхностью Decograin, см. стр. 156 / Указать номер артикула соответствующей отделки Decograin.

+<sup>3</sup> Надбавка к цене за остекление, см. стр. 156 – 162 / Указать номер артикула соответствующего остекления.

+<sup>4</sup> Надбавка к цене за рамы окон с л/к покрытием цвета Color, RAL по выбору или цвета, подходящего к поверхности Decograin – см. стр. 154 / Указать номер артикула цвета.

+<sup>5</sup> Надбавка к цене за профили рамы калитки с л/к покрытием цвета Color, RAL по выбору или цвета, подходящего к поверхности Decograin – см. стр. 155 / Указать номер артикула цвета.

+<sup>6</sup> Надбавка к цене за порог калитки, см. стр. 162 / Указать номер артикула.

+<sup>7</sup> Надбавка к цене за контакт калитки, см. стр. 163 / Указать номер артикула.

+<sup>8</sup> Надбавки к цене за мотив со вставками, см. стр. 163 / Указать номер артикула соответствующего мотива.

[+] Без надбавки к цене

■ Изделия, номера артикулов которых указаны на сером фоне, доставляются на склад заказчика бесплатно.

<b>ЗАКАЗ</b>	№ заказчика: _____		№ заказа / комис.: _____		<b>* Данные обязательно сверять с данными на заводской табличке!</b>	
					№ заказа: _____	
					№ ворот: _____	
	Заказчик: _____		№ изделия: _____		Тип: _____	
	Адрес доставки: _____		Год выпуска: _____			
Город/дата: _____		Печать и подпись _____				

## 5. Секции ворот с калиткой

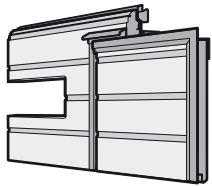
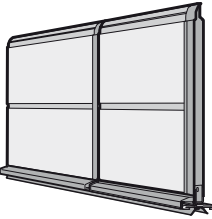
Изделие	Описание	Период производства	№ арт.	Кол-во	€
	<p><b>* Верхняя секция ворот в сборе, двустенная, S-гофр, с калиткой, самая верхняя секция ворот, с остеклением, без уплотнения перемычки<sup>1)</sup></b></p> <p>Woodgrain по образцу RAL _____ Остекление Остекление по образцу RAL _____ Надбавка к цене за профили калитки с л/к покрытием Надбавка к цене за многоточечное запирающее устройство</p>	01.05.2000 –	4005817	шт.	/м <sup>2</sup>
	_____		_____	_____	_____
			_____	_____	+3
			_____	_____	+4
			_____	_____	+5
			4006399	_____	/шт.
	<p><b>* Нижняя секция ворот в сборе, двустенная, M-гофр, калитка</b></p> <p>Woodgrain Silkgrain Micrograin Decograin New Silkgrain Sandgrain по образцу RAL _____ Отделка Decograin Надбавка к цене за каждую вентиляционную решетку Надбавка к цене за профили калитки с л/к покрытием Надбавка к цене за порог калитки Надбавка к цене за контакт калитки Надбавка к цене за многоточечное запирающее устройство</p>	01.03.2005 –	4005821	шт.	/м <sup>2</sup>
		01.07.2014 –	4011392	_____	/м <sup>2</sup>
		01.03.2011 –	4005831	_____	/м <sup>2</sup>
		01.03.2006 –	4005841	_____	/м <sup>2</sup>
		01.03.2013 – 30.06.2014	4008659	_____	/м <sup>2</sup>
		01.07.2014 –	4011450	_____	/м <sup>2</sup>
			_____	_____	+1
			_____	_____	+2
			3041072	_____	/шт.
			_____	_____	+5
		_____	_____	+6	
		_____	_____	+7	
		4006399	_____	/шт.	

1) Уплотнение перемычки 3045681, см. стр. 81

+1 Надбавка к цене за секции ворот цвета Color, RAL по выбору или цвета, подходящего к поверхности Decograin – см. стр. 153 / Указать номер артикула цвета.

+2 Надбавка к цене за секции ворот с поверхностью Decograin, см. стр. 156 / Указать номер артикула соответствующей отделки Decograin.

+3 Надбавка к цене за остекление, см. стр. 156 – 162 / Указать номер артикула соответствующего остекления.

+4 Надбавка к цене за рамы окон с л/к покрытием цвета Color, RAL по выбору или цвета, подходящего к поверхности Decograin – см. стр. 154 / Указать номер артикула цвета.

+5 Надбавка к цене за профили рамы калитки с л/к покрытием цвета Color, RAL по выбору или цвета, подходящего к поверхности Decograin – см. стр. 155 / Указать номер артикула цвета.

+6 Надбавка к цене за порог калитки, см. стр. 162 / Указать номер артикула.

+7 Надбавка к цене за контакт калитки, см. стр. 163 / Указать номер артикула.

+8 Надбавки к цене за мотив со вставками, см. стр. 163 / Указать номер артикула соответствующего мотива.

[+] Без надбавки к цене

Изделия, номера артикулов которых указаны на сером фоне, доставляются на склад заказчика бесплатно.

<b>ЗАКАЗ</b>	№ заказчика: _____		№ заказа / комис.: _____		<b>* Данные обязательно сверять с данными на заводской табличке!</b>	
					№ заказа:	№ ворот:
	Заказчик: _____				№ изделия:	Тип:
	Адрес доставки: _____				Год выпуска:	
	Город/дата: _____				Печать и подпись	

## 5. Секции ворот с калиткой

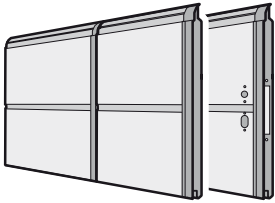
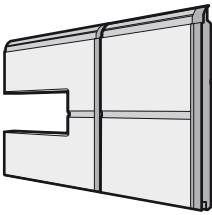
Изделие	Описание	Период производства	№ арт.	Кол-во	€
	<b>* Секция ворот в сборе, двустенная, М-гофр, калитка</b>			шт.	
	Woodgrain	01.03.2005 –	4005822	_____	/м <sup>2</sup>
	Silkgrain	01.07.2014 –	4011381	_____	/м <sup>2</sup>
	Micrograin	01.03.2011 –	4005832	_____	/м <sup>2</sup>
	Decograin	01.03.2006 –	4005842	_____	/м <sup>2</sup>
	New Silkgrain	01.03.2013 – 30.06.2014	4008660	_____	/м <sup>2</sup>
	Sandgrain	01.07.2014 –	4011451	_____	/м <sup>2</sup>
	по образцу RAL _____		_____	_____	+ <sup>1</sup>
	Отделка Decograin		_____	_____	+ <sup>2</sup>
	Надбавка к цене за отверстие под замок		4006075	_____	[+]
Надбавка к цене за профили калитки с л/к покрытием		_____	_____	+ <sup>5</sup>	
Надбавка к цене за многоточечное запирающее устройство		4006399	_____	/шт.	
	<b>* Секция ворот в сборе, двустенная, М-гофр, калитка, с остеклением</b>			шт.	
	Woodgrain	01.03.2005 –	4005823	_____	/м <sup>2</sup>
	Silkgrain	01.07.2014 –	4011382	_____	/м <sup>2</sup>
	Micrograin	01.03.2011 –	4005833	_____	/м <sup>2</sup>
	Decograin	01.03.2006 –	4005843	_____	/м <sup>2</sup>
	New Silkgrain	01.03.2013 – 30.06.2014	4008661	_____	/м <sup>2</sup>
	Sandgrain	01.07.2014 –	4011452	_____	/м <sup>2</sup>
	по образцу RAL _____		_____	_____	+ <sup>1</sup>
	Отделка Decograin		_____	_____	+ <sup>2</sup>
	Остекление		_____	_____	+ <sup>3</sup>
Остекление по образцу RAL _____		_____	_____	+ <sup>4</sup>	
Надбавка к цене за профили калитки с л/к покрытием		_____	_____	+ <sup>5</sup>	
Надбавка к цене за многоточечное запирающее устройство		4006399	_____	/шт.	

1) Уплотнение перемычки 3045681, см. стр. 81

+<sup>1</sup> Надбавка к цене за секции ворот цвета Color, RAL по выбору или цвета, подходящего к поверхности Decograin – см. стр. 153 / Указать номер артикула цвета.

+<sup>2</sup> Надбавка к цене за секции ворот с поверхностью Decograin, см. стр. 156 / Указать номер артикула соответствующей отделки Decograin.

+<sup>3</sup> Надбавка к цене за остекление, см. стр. 156 – 162 / Указать номер артикула соответствующего остекления.

+<sup>4</sup> Надбавка к цене за рамы окон с л/к покрытием цвета Color, RAL по выбору или цвета, подходящего к поверхности Decograin – см. стр. 154 / Указать номер артикула цвета.

+<sup>5</sup> Надбавка к цене за профили рамы калитки с л/к покрытием цвета Color, RAL по выбору или цвета, подходящего к поверхности Decograin – см. стр. 155 / Указать номер артикула цвета.

+<sup>6</sup> Надбавка к цене за порог калитки, см. стр. 162 / Указать номер артикула.

+<sup>7</sup> Надбавка к цене за контакт калитки, см. стр. 163 / Указать номер артикула.

+<sup>8</sup> Надбавки к цене за мотив в вставками, см. стр. 163 / Указать номер артикула соответствующего мотива.

[+] Без надбавки к цене

Изделия, номера артикулов которых указаны на сером фоне, доставляются на склад заказчика бесплатно.

<b>ЗАКАЗ</b>	№ заказчика: _____		№ заказа / комис.: _____		<b>* Данные обязательно сверять с данными на заводской табличке!</b>	
					№ заказа: _____	
					№ ворот: _____	
	Заказчик: _____		№ изделия: _____		Тип: _____	
Адрес доставки: _____		Год выпуска: _____				
Город/дата: _____		Печать и подпись _____				

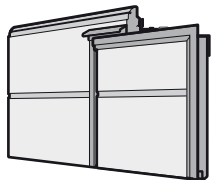
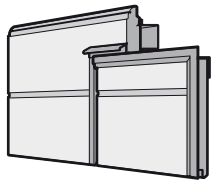

## 5. Секции ворот с калиткой

Изделие	Описание	Период производства	№ арт.	Кол-во	€
	<b>* Верхняя секция ворот в сборе, двустенная, М-гофр, с калиткой, без уплотнения перемычки<sup>1)</sup></b>			шт.	
	Woodgrain	01.03.2005 –	4005824	_____	/м <sup>2</sup>
	Silkgrain	01.07.2014 –	4011387	_____	/м <sup>2</sup>
	Micrograin	01.03.2011 –	4005834	_____	/м <sup>2</sup>
	Decograin	01.03.2006 –	4005844	_____	/м <sup>2</sup>
	New Silkgrain	01.03.2013 – 30.06.2014	4008662	_____	/м <sup>2</sup>
	Sandgrain	01.07.2014 –	4011453	_____	/м <sup>2</sup>
	по образцу RAL _____		_____	_____	+1
	Отделка Decograin		_____	_____	+2
	Надбавка к цене за профили калитки с л/к покрытием		_____	_____	+5
Надбавка к цене за многоточечное запирающее устройство		4006399	_____	/шт.	
	<b>* Верхняя секция ворот в сборе, двустенная, М-гофр, с калиткой, самая верхняя секция ворот, без уплотнения перемычки<sup>1)</sup></b>			шт.	
	Woodgrain	01.03.2005 –	4005826	_____	/м <sup>2</sup>
	Silkgrain	01.07.2014 –	4011388	_____	/м <sup>2</sup>
	Micrograin	01.03.2011 –	4005836	_____	/м <sup>2</sup>
	Decograin	01.03.2006 –	4005846	_____	/м <sup>2</sup>
	New Silkgrain	01.03.2013 – 30.06.2014	4008663	_____	/м <sup>2</sup>
	Sandgrain	01.07.2014 –	4011454	_____	/м <sup>2</sup>
	по образцу RAL _____		_____	_____	+1
	Отделка Decograin		_____	_____	+2
	Надбавка к цене за профили калитки с л/к покрытием		_____	_____	+5
Надбавка к цене за многоточечное запирающее устройство		4006399	_____	/шт.	

1) Уплотнение перемычки 3045681, см. стр. 81

+1 Надбавка к цене за секции ворот цвета Color, RAL по выбору или цвета, подходящего к поверхности Decograin – см. стр. 153 / Указать номер артикула цвета.

+2 Надбавка к цене за секции ворот с поверхностью Decograin, см. стр. 156 / Указать номер артикула соответствующей отделки Decograin.

+3 Надбавка к цене за остекление, см. стр. 156 – 162 / Указать номер артикула соответствующего остекления.

+4 Надбавка к цене за рамы окон с л/к покрытием цвета Color, RAL по выбору или цвета, подходящего к поверхности Decograin – см. стр. 154 / Указать номер артикула цвета.

+5 Надбавка к цене за профили рамы калитки с л/к покрытием цвета Color, RAL по выбору или цвета, подходящего к поверхности Decograin – см. стр. 155 / Указать номер артикула цвета.

+6 Надбавка к цене за порог калитки, см. стр. 162 / Указать номер артикула.

+7 Надбавка к цене за контакт калитки, см. стр. 163 / Указать номер артикула.

+8 Надбавки к цене за мотив со вставками, см. стр. 163 / Указать номер артикула соответствующего мотива.

[+] Без надбавки к цене

Изделия, номера артикулов которых указаны на сером фоне, доставляются на склад заказчика бесплатно.

<b>ЗАКАЗ</b>	№ заказчика: _____		№ заказа / комис.: _____		<b>* Данные обязательно сверять с данными на заводской табличке!</b>	
	Заказчик: _____		Адрес доставки: _____		№ заказа: _____	№ ворот: _____
	Город/дата: _____		Печать и подпись _____		№ изделия: _____	Тип: _____
					Год выпуска: _____	

## 5. Секции ворот с калиткой

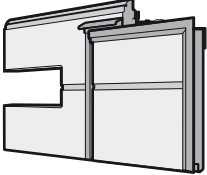
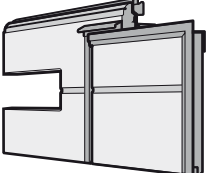
Изделие	Описание	Период производства	№ арт.	Кол-во	€
	<b>* Верхняя секция ворот в сборе, двустенная, М-гофр, с калиткой, с остеклением, без уплотнения перемычки<sup>1)</sup></b>			шт.	
	Woodgrain	01.03.2005 –	4005825	_____	/м <sup>2</sup>
	Silkgrain	01.07.2014 –	4011390	_____	/м <sup>2</sup>
	Micrograin	01.03.2011 –	4005835	_____	/м <sup>2</sup>
	Decograin	01.03.2006 –	4005845	_____	/м <sup>2</sup>
	New Silkgrain	01.03.2013 – 30.06.2014	4008664	_____	/м <sup>2</sup>
	Sandgrain	01.07.2014 –	4011455	_____	/м <sup>2</sup>
	по образцу RAL _____		_____	_____	+ <sup>1</sup>
	Отделка Decograin		_____	_____	+ <sup>2</sup>
	Остекление		_____	_____	+ <sup>3</sup>
	Остекление по образцу RAL _____		_____	_____	+ <sup>4</sup>
	Надбавка к цене за профили калитки с л/к покрытием		_____	_____	+ <sup>5</sup>
Надбавка к цене за многоточечное запирающее устройство		4006399	_____	/шт.	
	<b>* Верхняя секция ворот в сборе, двустенная, М-гофр, с калиткой, самая верхняя секция ворот, с остеклением, без уплотнения перемычки<sup>1)</sup></b>			шт.	
	Woodgrain	01.03.2005 –	4005827	_____	/м <sup>2</sup>
	Silkgrain	01.07.2014 –	4011389	_____	/м <sup>2</sup>
	Micrograin	01.03.2011 –	4005837	_____	/м <sup>2</sup>
	Decograin	01.03.2006 –	4005847	_____	/м <sup>2</sup>
	New Silkgrain	01.03.2013 – 30.06.2014	4008665	_____	/м <sup>2</sup>
	Sandgrain	01.07.2014 –	4011456	_____	/м <sup>2</sup>
	по образцу RAL _____		_____	_____	+ <sup>1</sup>
	Отделка Decograin		_____	_____	+ <sup>2</sup>
	Остекление		_____	_____	+ <sup>3</sup>
	Остекление по образцу RAL _____		_____	_____	+ <sup>4</sup>
	Надбавка к цене за профили калитки с л/к покрытием		_____	_____	+ <sup>5</sup>
Надбавка к цене за многоточечное запирающее устройство		4006399	_____	/шт.	

1) Уплотнение перемычки 3045681, см. стр. 81

+<sup>1</sup> Надбавка к цене за секции ворот цвета Color, RAL по выбору или цвета, подходящего к поверхности Decograin – см. стр. 153 / Указать номер артикула цвета.

+<sup>2</sup> Надбавка к цене за секции ворот с поверхностью Decograin, см. стр. 156 / Указать номер артикула соответствующей отделки Decograin.

+<sup>3</sup> Надбавка к цене за остекление, см. стр. 156 – 162 / Указать номер артикула соответствующего остекления.

+<sup>4</sup> Надбавка к цене за рамы окон с л/к покрытием цвета Color, RAL по выбору или цвета, подходящего к поверхности Decograin – см. стр. 154 / Указать номер артикула цвета.

+<sup>5</sup> Надбавка к цене за профили рамы калитки с л/к покрытием цвета Color, RAL по выбору или цвета, подходящего к поверхности Decograin – см. стр. 155 / Указать номер артикула цвета.

+<sup>6</sup> Надбавка к цене за порог калитки, см. стр. 162 / Указать номер артикула.

+<sup>7</sup> Надбавка к цене за контакт калитки, см. стр. 163 / Указать номер артикула.

+<sup>8</sup> Надбавки к цене за мотив со вставками, см. стр. 163 / Указать номер артикула соответствующего мотива.

[+] Без надбавки к цене

Изделия, номера артикулов которых указаны на сером фоне, доставляются на склад заказчика бесплатно.

<b>ЗАКАЗ</b>	№ заказчика: _____		№ заказа / комис.: _____		<b>* Данные обязательно сверять с данными на заводской табличке!</b>	
					№ заказа:	№ ворот:
	Заказчик: _____				№ изделия:	Тип:
	Адрес доставки: _____				Год выпуска:	
	Город/дата: _____				Печать и подпись	

## 5. Секции ворот с калиткой

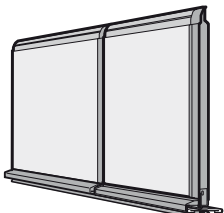
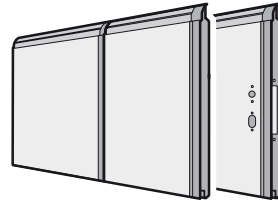
Изделие	Описание	Период производства	№ арт.	Кол-во	€
	<b>* Нижняя секция ворот в сборе, двустенная, L-гофр, калитка</b>			шт.	
	Woodgrain	01.05.2000 – 30.06.2014	4005851	_____	/м <sup>2</sup>
	Silkgrain	01.07.2014 –	4011391	_____	/м <sup>2</sup>
	Micrograin	01.02.2009 –	4005861	_____	/м <sup>2</sup>
	Decograin	01.02.2009 –	4005871	_____	/м <sup>2</sup>
	New Silkgrain	01.03.2013 – 30.06.2014	4008666	_____	/м <sup>2</sup>
	Sandgrain	01.07.2014 –	4011457	_____	/м <sup>2</sup>
	по образцу RAL _____		_____	_____	+1
	Отделка Decograin		_____	_____	+2
	Надбавка к цене за каждую вентиляционную решетку		3041072	_____	/шт.
	Надбавка к цене за профили калитки с л/к покрытием		_____	_____	+5
Надбавка к цене за порог калитки		_____	_____	+6	
Надбавка к цене за контакт калитки		_____	_____	+7	
Надбавка к цене за многоточечное запирающее устройство		4006399	_____	/шт.	
	<b>* Секция ворот в сборе, двустенная, L-гофр, калитка</b>			шт.	
	Woodgrain	01.05.2000 – 30.06.2014	4005852	_____	/м <sup>2</sup>
	Silkgrain	01.07.2014 –	4011379	_____	/м <sup>2</sup>
	Micrograin	01.02.2009 –	4005862	_____	/м <sup>2</sup>
	Decograin	01.02.2009 –	4005872	_____	/м <sup>2</sup>
	New Silkgrain	01.03.2013 – 30.06.2014	4008667	_____	/м <sup>2</sup>
	Sandgrain	01.07.2014 –	4011458	_____	/м <sup>2</sup>
	по образцу RAL _____		_____	_____	+1
	Отделка Decograin		_____	_____	+2
	Надбавка к цене за отверстие под замок		4006075	_____	[+]
	Надбавка к цене за профили калитки с л/к покрытием		_____	_____	+5
Надбавка к цене за многоточечное запирающее устройство		4006399	_____	/шт.	

1) Уплотнение перемычки 3045681, см. стр. 81

+1 Надбавка к цене за секции ворот цвета Color, RAL по выбору или цвета, подходящего к поверхности Decograin – см. стр. 153 / Указать номер артикула цвета.

+2 Надбавка к цене за секции ворот с поверхностью Decograin, см. стр. 156 / Указать номер артикула соответствующей отделки Decograin.

+3 Надбавка к цене за остекление, см. стр. 156 – 162 / Указать номер артикула соответствующего остекления.

+4 Надбавка к цене за рамы окон с л/к покрытием цвета Color, RAL по выбору или цвета, подходящего к поверхности Decograin – см. стр. 154 / Указать номер артикула цвета.

+5 Надбавка к цене за профили рамы калитки с л/к покрытием цвета Color, RAL по выбору или цвета, подходящего к поверхности Decograin – см. стр. 155 / Указать номер артикула цвета.

+6 Надбавка к цене за порог калитки, см. стр. 162 / Указать номер артикула.

+7 Надбавка к цене за контакт калитки, см. стр. 163 / Указать номер артикула.

+8 Надбавки к цене за мотив со вставками, см. стр. 163 / Указать номер артикула соответствующего мотива.

[+] Без надбавки к цене

Изделия, номера артикулов которых указаны на сером фоне, доставляются на склад заказчика бесплатно.

<b>ЗАКАЗ</b>	№ заказчика: _____ № заказа/комис.: _____		<b>* Данные обязательно сверять с данными на заводской табличке!</b>	
			№ заказа: _____	№ ворот: _____
	Заказчик: _____		№ изделия: _____	Тип: _____
	Адрес доставки: _____		Год выпуска: _____	
Город/дата: _____		Печать и подпись _____		

## 5. Секции ворот с калиткой

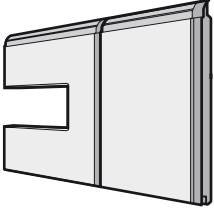
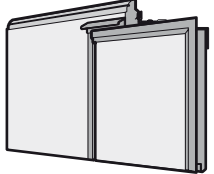
Изделие	Описание	Период производства	№ арт.	Кол-во	€
	<b>* Секция ворот в сборе, двустенная, L-гофр, калитка, с остеклением</b>			шт.	
	Woodgrain	01.05.2000 – 30.06.2014	4005853	_____	/м <sup>2</sup>
	Silkgrain	01.07.2014 –	4011380	_____	/м <sup>2</sup>
	Micrograin	01.02.2009 –	4005863	_____	/м <sup>2</sup>
	Decograin	01.02.2009 –	4005873	_____	/м <sup>2</sup>
	New Silkgrain	01.03.2013 – 30.06.2014	4008668	_____	/м <sup>2</sup>
	Sandgrain	01.07.2014 –	4011459	_____	/м <sup>2</sup>
	по образцу RAL _____		_____	_____	+1
	Отделка Decograin		_____	_____	+2
	Остекление		_____	_____	+3
	Остекление по образцу RAL _____		_____	_____	+4
	Надбавка к цене за профили калитки с л/к покрытием		_____	_____	+5
Надбавка к цене за многоточечное запирающее устройство		4006399	_____	/шт.	
	<b>* Верхняя секция ворот в сборе, двустенная, L-гофр, с калиткой, без уплотнения перемычки<sup>1)</sup></b>			шт.	
	Woodgrain	01.05.2000 – 30.06.2014	4005854	_____	/м <sup>2</sup>
	Silkgrain	01.07.2014 –	4011383	_____	/м <sup>2</sup>
	Micrograin	01.02.2009 –	4005864	_____	/м <sup>2</sup>
	Decograin	01.02.2009 –	4005874	_____	/м <sup>2</sup>
	New Silkgrain	01.03.2013 – 30.06.2014	4008669	_____	/м <sup>2</sup>
	Sandgrain	01.07.2014 –	4011460	_____	/м <sup>2</sup>
	по образцу RAL _____		_____	_____	+1
	Отделка Decograin		_____	_____	+2
	Надбавка к цене за профили калитки с л/к покрытием		_____	_____	+5
	Надбавка к цене за многоточечное запирающее устройство		4006399	_____	/шт.

1) Уплотнение перемычки 3045681, см. стр. 81

+1 Надбавка к цене за секции ворот цвета Color, RAL по выбору или цвета, подходящего к поверхности Decograin – см. стр. 153 / Указать номер артикула цвета.

+2 Надбавка к цене за секции ворот с поверхностью Decograin, см. стр. 156 / Указать номер артикула соответствующей отделки Decograin.

+3 Надбавка к цене за остекление, см. стр. 156 – 162 / Указать номер артикула соответствующего остекления.

+4 Надбавка к цене за рамы окон с л/к покрытием цвета Color, RAL по выбору или цвета, подходящего к поверхности Decograin – см. стр. 154 / Указать номер артикула цвета.

+5 Надбавка к цене за профили рамы калитки с л/к покрытием цвета Color, RAL по выбору или цвета, подходящего к поверхности Decograin – см. стр. 155 / Указать номер артикула цвета.

+6 Надбавка к цене за порог калитки, см. стр. 162 / Указать номер артикула.

+7 Надбавка к цене за контакт калитки, см. стр. 163 / Указать номер артикула.

+8 Надбавки к цене за мотив со вставками, см. стр. 163 / Указать номер артикула соответствующего мотива.

[+] Без надбавки к цене

Изделия, номера артикулов которых указаны на сером фоне, доставляются на склад заказчика бесплатно.

<b>ЗАКАЗ</b>	№ заказчика: _____		№ заказа / комис.: _____		<b>* Данные обязательно сверять с данными на заводской табличке!</b>	
					№ заказа: _____	
					№ ворот: _____	
	Заказчик: _____		№ изделия: _____		Тип: _____	
	Адрес доставки: _____		Год выпуска: _____			
Город/дата: _____		Печать и подпись _____				

## 5. Секции ворот с калиткой

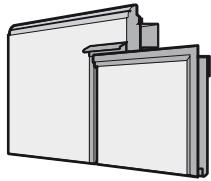
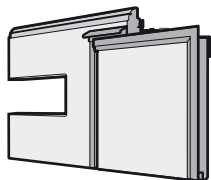
Изделие	Описание	Период производства	№ арт.	Кол-во	€
	<b>* Верхняя секция ворот в сборе, двустенная, L-гофр, с калиткой, самая верхняя секция ворот, без уплотнения перемычки<sup>1)</sup></b>			шт.	
	Woodgrain	01.05.2000 – 30.06.2014	4005856	_____	/м <sup>2</sup>
	Silkgrain	01.07.2014 –	4011384	_____	/м <sup>2</sup>
	Micrograin	01.02.2009 –	4005866	_____	/м <sup>2</sup>
	Decograin	01.02.2009 –	4005876	_____	/м <sup>2</sup>
	New Silkgrain	01.03.2013 – 30.06.2014	4008670	_____	/м <sup>2</sup>
	Sandgrain	01.07.2014 –	4011461	_____	/м <sup>2</sup>
	по образцу RAL _____		_____	_____	+1
	Отделка Decograin		_____	_____	+2
	Надбавка к цене за профили калитки с л/к покрытием		_____	_____	+5
Надбавка к цене за многоточечное запирающее устройство		4006399	_____	/шт.	
	<b>* Верхняя секция ворот в сборе, двустенная, L-гофр, с калиткой, с остеклением, без уплотнения перемычки<sup>1)</sup></b>			шт.	
	Woodgrain	01.05.2000 – 30.06.2014	4005855	_____	/м <sup>2</sup>
	Silkgrain	01.07.2014 –	4011386	_____	/м <sup>2</sup>
	Micrograin	01.02.2009 –	4005865	_____	/м <sup>2</sup>
	Decograin	01.02.2009 –	4005875	_____	/м <sup>2</sup>
	New Silkgrain	01.03.2013 – 30.06.2014	4008671	_____	/м <sup>2</sup>
	Sandgrain	01.07.2014 –	4011462	_____	/м <sup>2</sup>
	по образцу RAL _____		_____	_____	+1
	Отделка Decograin		_____	_____	+2
	Остекление		_____	_____	+3
Остекление по образцу RAL _____		_____	_____	+4	
Надбавка к цене за профили калитки с л/к покрытием		_____	_____	+5	
Надбавка к цене за многоточечное запирающее устройство		4006399	_____	/шт.	

1) Уплотнение перемычки 3045681, см. стр. 81

+1 Надбавка к цене за секции ворот цвета Color, RAL по выбору или цвета, подходящего к поверхности Decograin – см. стр. 153/Указать номер артикула цвета.

+2 Надбавка к цене за секции ворот с поверхностью Decograin, см. стр. 156/Указать номер артикула соответствующей отделки Decograin.

+3 Надбавка к цене за остекление, см. стр. 156 – 162/Указать номер артикула соответствующего остекления.

+4 Надбавка к цене за рамы окон с л/к покрытием цвета Color, RAL по выбору или цвета, подходящего к поверхности Decograin – см. стр. 154/Указать номер артикула цвета.

+5 Надбавка к цене за профили рамы калитки с л/к покрытием цвета Color, RAL по выбору или цвета, подходящего к поверхности Decograin – см. стр. 155/Указать номер артикула цвета.

+6 Надбавка к цене за порог калитки, см. стр. 162/Указать номер артикула.

+7 Надбавка к цене за контакт калитки, см. стр. 163/Указать номер артикула.

+8 Надбавки к цене за мотив со вставками, см. стр. 163/Указать номер артикула соответствующего мотива.

[+] Без надбавки к цене

Изделия, номера артикулов которых указаны на сером фоне, доставляются на склад заказчика бесплатно.

<b>ЗАКАЗ</b>	№ заказчика: _____		№ заказа/комис.: _____		<b>* Данные обязательно сверять с данными на заводской табличке!</b>	
					№ заказа:	№ ворот:
	Заказчик: _____				№ изделия:	Тип:
	Адрес доставки: _____				Год выпуска:	
	Город/дата: _____				Печать и подпись	

## 5. Секции ворот с калиткой

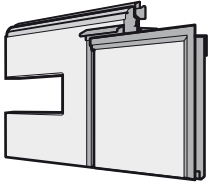
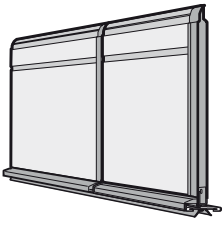
Изделие	Описание	Период производства	№ арт.	Кол-во	€
	<p><b>* Верхняя секция ворот в сборе, двустенная, L-гофр, с калиткой, самая верхняя секция ворот, с остеклением, без уплотнения перемычки<sup>1)</sup></b></p>			шт.	
	Woodgrain	01.05.2000 – 30.06.2014	4005857	_____	/м <sup>2</sup>
	Silkgrain	01.07.2014 –	4011385	_____	/м <sup>2</sup>
	Micrograin	01.02.2009 –	4005867	_____	/м <sup>2</sup>
	Decograin	01.02.2009 –	4005877	_____	/м <sup>2</sup>
	New Silkgrain	01.03.2013 – 30.06.2014	4008672	_____	/м <sup>2</sup>
	Sandgrain	01.07.2014 –	4011463	_____	/м <sup>2</sup>
	по образцу RAL _____		_____	_____	+ <sup>1</sup>
	Отделка Decograin		_____	_____	+ <sup>2</sup>
	Остекление		_____	_____	+ <sup>3</sup>
	Остекление по образцу RAL _____		_____	_____	+ <sup>4</sup>
Надбавка к цене за профили калитки с л/к покрытием		_____	_____	+ <sup>5</sup>	
Надбавка к цене за многоточечное запирающее устройство		4006399	_____	/шт.	
	<p><b>* Нижняя секция ворот в сборе, двустенная, D-гофр</b></p>			шт.	
	Silkgrain	01.07.2015 –	4013305	_____	/м <sup>2</sup>
	по образцу RAL _____		_____	_____	+ <sup>1</sup>
	Надбавка к цене за каждую вентиляционную решетку		3041072	_____	/шт.
	Надбавка к цене за профили калитки с л/к покрытием		_____	_____	+ <sup>5</sup>
	Надбавка к цене за порог калитки		_____	_____	+ <sup>6</sup>
	Надбавка к цене за контакт калитки		_____	_____	+ <sup>7</sup>
	Надбавка к цене за многоточечное запирающее устройство		4006399	_____	/шт.

1) Уплотнение перемычки 3045681, см. стр. 81

+<sup>1</sup> Надбавка к цене за секции ворот цвета Color, RAL по выбору или цвета, подходящего к поверхности Decograin – см. стр. 153/Указать номер артикула цвета.

+<sup>2</sup> Надбавка к цене за секции ворот с поверхностью Decograin, см. стр. 156/Указать номер артикула соответствующей отделки Decograin.

+<sup>3</sup> Надбавка к цене за остекление, см. стр. 156 – 162/Указать номер артикула соответствующего остекления.

+<sup>4</sup> Надбавка к цене за рамы окон с л/к покрытием цвета Color, RAL по выбору или цвета, подходящего к поверхности Decograin – см. стр. 154/Указать номер артикула цвета.

+<sup>5</sup> Надбавка к цене за профили рамы калитки с л/к покрытием цвета Color, RAL по выбору или цвета, подходящего к поверхности Decograin – см. стр. 155/Указать номер артикула цвета.

+<sup>6</sup> Надбавка к цене за порог калитки, см. стр. 162/Указать номер артикула.

+<sup>7</sup> Надбавка к цене за контакт калитки, см. стр. 163/Указать номер артикула.

+<sup>8</sup> Надбавки к цене за мотив со вставками, см. стр. 163/Указать номер артикула соответствующего мотива.

[+] Без надбавки к цене

Изделия, номера артикулов которых указаны на сером фоне, доставляются на склад заказчика бесплатно.

<b>ЗАКАЗ</b>	№ заказчика: _____		№ заказа / комис.: _____		<b>* Данные обязательно сверять с данными на заводской табличке!</b>	
	Заказчик: _____		Адрес доставки: _____		№ заказа: _____	№ ворот: _____
	Город/дата: _____		Печать и подпись _____		№ изделия: _____	Тип: _____
					Год выпуска: _____	

## 5. Секции ворот с калиткой

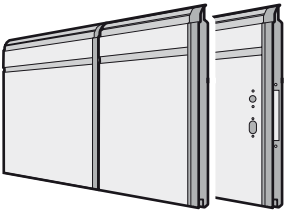
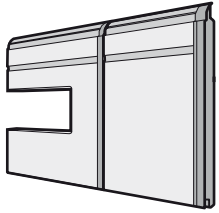
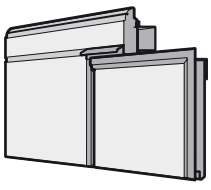
Изделие	Описание	Период производства	№ арт.	Кол-во	€
	<p><b>* Секция ворот в сборе, двустенная, D-гофр</b>                      Silkgrain                      по образцу RAL _____                      Надбавка к цене за профили калитки с л/к покрытием                      Надбавка к цене за многоточечное запирающее устройство</p>	01.07.2015 –	4013299	шт.	/м <sup>2</sup> +1
			4006399		/шт.
	<p><b>* Секция ворот в сборе, двустенная, D-гофр, с остеклением</b>                      Silkgrain                      по образцу RAL _____                      Остекление                      Остекление по образцу RAL _____                      Надбавка к цене за профили калитки с л/к покрытием                      Надбавка к цене за многоточечное запирающее устройство</p>	01.07.2015 –	4013300	шт.	/м <sup>2</sup> +1 +3 +4
			4006399		/шт.
	<p><b>* Верхняя секция ворот в сборе, двустенная, D-гофр</b>                      Silkgrain                      по образцу RAL _____                      Надбавка к цене за профили калитки с л/к покрытием                      Надбавка к цене за многоточечное запирающее устройство</p>	01.07.2015 –	4013301	шт.	/м <sup>2</sup> +1
			4006399		/шт.

1) Уплотнение перемычки 3045681, см. стр. 81

+<sup>1</sup> Надбавка к цене за секции ворот цвета Color, RAL по выбору или цвета, подходящего к поверхности Decograin – см. стр. 153 / Указать номер артикула цвета.

+<sup>2</sup> Надбавка к цене за секции ворот с поверхностью Decograin, см. стр. 156 / Указать номер артикула соответствующей отделки Decograin.

+<sup>3</sup> Надбавка к цене за остекление, см. стр. 156 – 162 / Указать номер артикула соответствующего остекления.

+<sup>4</sup> Надбавка к цене за рамы окон с л/к покрытием цвета Color, RAL по выбору или цвета, подходящего к поверхности Decograin – см. стр. 154 / Указать номер артикула цвета.

+<sup>5</sup> Надбавка к цене за профили рамы калитки с л/к покрытием цвета Color, RAL по выбору или цвета, подходящего к поверхности Decograin – см. стр. 155 / Указать номер артикула цвета.

+<sup>6</sup> Надбавка к цене за порог калитки, см. стр. 162 / Указать номер артикула.

+<sup>7</sup> Надбавка к цене за контакт калитки, см. стр. 163 / Указать номер артикула.

+<sup>8</sup> Надбавки к цене за мотив со вставками, см. стр. 163 / Указать номер артикула соответствующего мотива.

[+] Без надбавки к цене

Изделия, номера артикулов которых указаны на сером фоне, доставляются на склад заказчика бесплатно.

<b>ЗАКАЗ</b>	№ заказа/комис.:		<b>* Данные обязательно сверять с данными на заводской табличке!</b>	
	№ заказа:		№ ворот:	
	№ изделия:		Тип:	
	Год выпуска:			
Адрес доставки: _____		Печать и подпись		
Город/дата:				

## 5. Секции ворот с калиткой

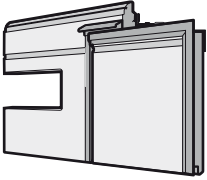
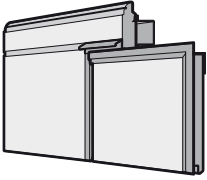
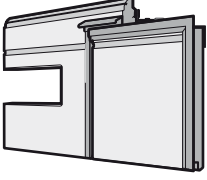
Изделие	Описание	Период производства	№ арт.	Кол-во	€
	<p><b>* Верхняя секция ворот в сборе, двустенная, D-гофр, с остеклением</b>                      Silkgrain                      по образцу RAL _____                      Остекление                      Остекление по образцу RAL _____                      Надбавка к цене за профили калитки с л/к покрытием                      Надбавка к цене за многоточечное запирающее устройство</p>	01.07.2015 –	4013304	шт.	/м <sup>2</sup>
					+3
					+4
					+5
			4006399		/шт.
	<p><b>* Самая верхняя секция ворот, двустенная, D-гофр</b>                      Silkgrain                      по образцу RAL _____                      Надбавка к цене за профили калитки с л/к покрытием                      Надбавка к цене за многоточечное запирающее устройство</p>	01.07.2015 –	4013302	шт.	/м <sup>2</sup>
					+5
			4006399		/шт.
	<p><b>* Самая верхняя секция ворот, двустенная, D-гофр, с остеклением</b>                      Silkgrain                      по образцу RAL _____                      Остекление                      Остекление по образцу RAL _____</p>	01.07.2015 –	4013303	шт.	/м <sup>2</sup>
					+3
					+4

1) Уплотнение перемычки 3045681, см. стр. 81

+1 Надбавка к цене за секции ворот цвета Color, RAL по выбору или цвета, подходящего к поверхности Decograin – см. стр. 153 / Указать номер артикула цвета.

+2 Надбавка к цене за секции ворот с поверхностью Decograin, см. стр. 156 / Указать номер артикула соответствующей отделки Decograin.

+3 Надбавка к цене за остекление, см. стр. 156 – 162 / Указать номер артикула соответствующего остекления.

+4 Надбавка к цене за рамы окон с л/к покрытием цвета Color, RAL по выбору или цвета, подходящего к поверхности Decograin – см. стр. 154 / Указать номер артикула цвета.

+5 Надбавка к цене за профили рамы калитки с л/к покрытием цвета Color, RAL по выбору или цвета, подходящего к поверхности Decograin – см. стр. 155 / Указать номер артикула цвета.

+6 Надбавка к цене за порог калитки, см. стр. 162 / Указать номер артикула.

+7 Надбавка к цене за контакт калитки, см. стр. 163 / Указать номер артикула.

+8 Надбавки к цене за мотив со вставками, см. стр. 163 / Указать номер артикула соответствующего мотива.

[+] Без надбавки к цене

Изделия, номера артикулов которых указаны на сером фоне, доставляются на склад заказчика бесплатно.

<b>ЗАКАЗ</b>	№ заказчика: _____	№ заказа / комис.: _____	<b>* Данные обязательно сверять с данными на заводской табличке!</b>	
	Заказчик: _____	Год выпуска: _____	№ заказа: _____	№ ворот: _____
	Адрес доставки: _____	Год выпуска: _____	№ изделия: _____	Тип: _____
	Город/дата: _____	Печать и подпись _____		

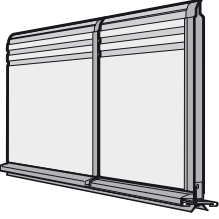
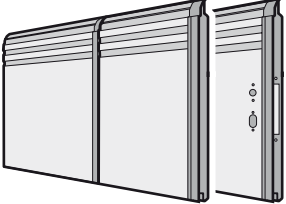
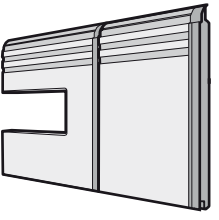

## 5. Секции ворот с калиткой

Изделие	Описание	Период производства	№ арт.	Кол-во	€
	<p><b>* Нижняя секция ворот в сборе, двустенная, Т-гофр</b>                      Silkgrain                      по образцу RAL _____                      Мотив со вставками                      Надбавка к цене за каждую вентиляционную решетку                      Надбавка к цене за профили калитки с л/к покрытием                      Надбавка к цене за порог калитки                      Надбавка к цене за контакт калитки                      Надбавка к цене за многоточечное запирающее устройство</p>	01.07.2015 –	4013315	шт.	/м <sup>2</sup>
			3041072		+1
	<p><b>* Секция ворот в сборе, двустенная, Т-гофр</b>                      Silkgrain                      по образцу RAL _____                      Мотив со вставками                      Надбавка к цене за профили калитки с л/к покрытием                      Надбавка к цене за многоточечное запирающее устройство</p>	01.07.2015 –	4013309	шт.	/м <sup>2</sup>
			4006399		+1
	<p><b>* Секция ворот в сборе, двустенная, Т-гофр, с остеклением</b>                      Silkgrain                      по образцу RAL _____                      Остекление                      Остекление по образцу RAL _____                      Мотив со вставками                      Надбавка к цене за профили калитки с л/к покрытием                      Надбавка к цене за многоточечное запирающее устройство</p>	01.07.2015 –	4013310	шт.	/м <sup>2</sup>
			4006399		+1

1) Уплотнение перемычки 3045681, см. стр. 81

+1 Надбавка к цене за секции ворот цвета Color, RAL по выбору или цвета, подходящего к поверхности Decograin – см. стр. 153 / Указать номер артикула цвета.

+2 Надбавка к цене за секции ворот с поверхностью Decograin, см. стр. 156 / Указать номер артикула соответствующей отделки Decograin.

+3 Надбавка к цене за остекление, см. стр. 156 – 162 / Указать номер артикула соответствующего остекления.

+4 Надбавка к цене за рамы окон с л/к покрытием цвета Color, RAL по выбору или цвета, подходящего к поверхности Decograin – см. стр. 154 / Указать номер артикула цвета.

+5 Надбавка к цене за профили рамы калитки с л/к покрытием цвета Color, RAL по выбору или цвета, подходящего к поверхности Decograin – см. стр. 155 / Указать номер артикула цвета.

+6 Надбавка к цене за порог калитки, см. стр. 162 / Указать номер артикула.

+7 Надбавка к цене за контакт калитки, см. стр. 163 / Указать номер артикула.

+8 Надбавки к цене за мотив со вставками, см. стр. 163 / Указать номер артикула соответствующего мотива.

[+] Без надбавки к цене

■ Изделия, номера артикулов которых указаны на сером фоне, доставляются на склад заказчика бесплатно.

<b>ЗАКАЗ</b>	№ заказчика: _____	№ заказа/комис.: _____	<b>* Данные обязательно сверять с данными на заводской табличке!</b>	
			№ заказа: _____	№ ворот: _____
	Заказчик: _____		№ изделия: _____	Тип: _____
	Адрес доставки: _____		Год выпуска: _____	
Город/дата: _____		Печать и подпись _____		

## 5. Секции ворот с калиткой

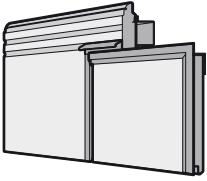
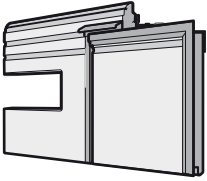
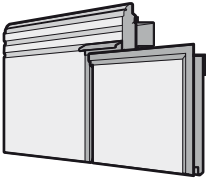
Изделие	Описание	Период производства	№ арт.	Кол-во	€
	<p><b>* Верхняя секция ворот в сборе, двустенная, Т-гофр</b>                      Silkgrain                      по образцу RAL _____                      Мотив со вставками                      Надбавка к цене за профили калитки с л/к покрытием                      Надбавка к цене за многоточечное запирающее устройство</p>	01.07.2015 –	4013311	ШТ.	/м <sup>2</sup>
	<p><b>* Верхняя секция ворот в сборе, двустенная, Т-гофр, с остеклением</b>                      Silkgrain                      по образцу RAL _____                      Остекление                      Остекление по образцу RAL _____                      Мотив со вставками                      Надбавка к цене за профили калитки с л/к покрытием                      Надбавка к цене за многоточечное запирающее устройство</p>	01.07.2015 –	4013314	ШТ.	/м <sup>2</sup>
	<p><b>* Самая верхняя секция ворот, двустенная, Т-гофр</b>                      Silkgrain                      по образцу RAL _____                      Мотив со вставками                      Надбавка к цене за профили калитки с л/к покрытием                      Надбавка к цене за многоточечное запирающее устройство</p>	01.07.2015 –	4013312	ШТ.	/м <sup>2</sup>
			4006399		/шт.

1) Уплотнение перемычки 3045681, см. стр. 81

+1 Надбавка к цене за секции ворот цвета Color, RAL по выбору или цвета, подходящего к поверхности Decograin – см. стр. 153 / Указать номер артикула цвета.

+2 Надбавка к цене за секции ворот с поверхностью Decograin, см. стр. 156 / Указать номер артикула соответствующей отделки Decograin.

+3 Надбавка к цене за остекление, см. стр. 156 – 162 / Указать номер артикула соответствующего остекления.

+4 Надбавка к цене за рамы окон с л/к покрытием цвета Color, RAL по выбору или цвета, подходящего к поверхности Decograin – см. стр. 154 / Указать номер артикула цвета.

+5 Надбавка к цене за профили рамы калитки с л/к покрытием цвета Color, RAL по выбору или цвета, подходящего к поверхности Decograin – см. стр. 155 / Указать номер артикула цвета.

+6 Надбавка к цене за порог калитки, см. стр. 162 / Указать номер артикула.

+7 Надбавка к цене за контакт калитки, см. стр. 163 / Указать номер артикула.

+8 Надбавки к цене за мотив со вставками, см. стр. 163 / Указать номер артикула соответствующего мотива.

[+] Без надбавки к цене

■ Изделия, номера артикулов которых указаны на сером фоне, доставляются на склад заказчика бесплатно.

<b>ЗАКАЗ</b>	№ заказчика: _____	№ заказа / комис.: _____	<b>* Данные обязательно сверять с данными на заводской табличке!</b>	
	Заказчик: _____	Адрес доставки: _____	№ заказа: _____	№ ворот: _____
	Город/дата: _____	Год выпуска: _____	№ изделия: _____	Тип: _____
			Печать и подпись _____	

## 5. Секции ворот с калиткой

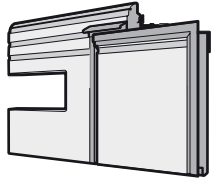
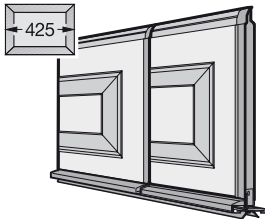
Изделие	Описание	Период производства	№ арт.	Кол-во	€
	<p><b>* Самая верхняя секция ворот, двустенная, Т-гофр, с остеклением</b></p> <p>Silkgrain по образцу RAL _____ Остекление Остекление по образцу RAL _____ Мотив со вставками Надбавка к цене за профили калитки с л/к покрытием Надбавка к цене за многоточечное запирающее устройство</p>	01.07.2015 –	4013313	шт.	/м <sup>2</sup> +1 +3 +4 +8 +5
	<p><b>* Нижняя секция ворот в сборе, двустенная, S-кассета (425 мм), калитка</b></p> <p>Woodgrain Decograin по образцу RAL _____ Отделка Decograin Надбавка к цене за профили калитки с л/к покрытием Надбавка к цене за порог калитки Надбавка к цене за контакт калитки Надбавка к цене за многоточечное запирающее устройство</p>	01.03.2011 – 01.03.2011 –	4005881 4005891	шт.	/м <sup>2</sup> /м <sup>2</sup> +1 +2 +5 +6 +7

1) Уплотнение перемычки 3045681, см. стр. 81

+1 Надбавка к цене за секции ворот цвета Color, RAL по выбору или цвета, подходящего к поверхности Decograin – см. стр. 153/Указать номер артикула цвета.

+2 Надбавка к цене за секции ворот с поверхностью Decograin, см. стр. 156/Указать номер артикула соответствующей отделки Decograin.

+3 Надбавка к цене за остекление, см. стр. 156 – 162/Указать номер артикула соответствующего остекления.

+4 Надбавка к цене за рамы окон с л/к покрытием цвета Color, RAL по выбору или цвета, подходящего к поверхности Decograin – см. стр. 154/Указать номер артикула цвета.

+5 Надбавка к цене за профили рамы калитки с л/к покрытием цвета Color, RAL по выбору или цвета, подходящего к поверхности Decograin – см. стр. 155/Указать номер артикула цвета.

+6 Надбавка к цене за порог калитки, см. стр. 162/Указать номер артикула.

+7 Надбавка к цене за контакт калитки, см. стр. 163/Указать номер артикула.

+8 Надбавки к цене за мотив со вставками, см. стр. 163/Указать номер артикула соответствующего мотива.

[+] Без надбавки к цене

Изделия, номера артикулов которых указаны на сером фоне, доставляются на склад заказчика бесплатно.

<b>ЗАКАЗ</b>	№ заказчика: _____		№ заказа/комис.: _____		<b>* Данные обязательно сверять с данными на заводской табличке!</b>	
					№ заказа:	№ ворот:
	Заказчик: _____				№ изделия:	Тип:
	Адрес доставки: _____				Год выпуска:	
	Город/дата: _____				Печать и подпись	

## 5. Секции ворот с калиткой

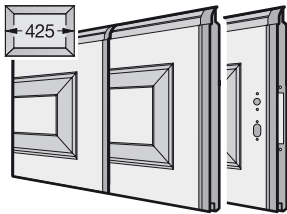
Изделие	Описание	Период производства	№ арт.	Кол-во	€
	<p><b>* Секция ворот в сборе, двустенная, S-кассета (425 мм), калитка</b></p> <p>Woodgrain Decograin по образцу RAL _____ Отделка Decograin Надбавка к цене за отверстие под замок Надбавка к цене за профили калитки с л/к покрытием Надбавка к цене за многоточечное запирающее устройство</p>	<p>01.03.2011 – 01.03.2011 –</p>	<p>4005882 4005892   4006075   4006399</p>	<p>шт. _____ _____ _____ _____ _____ _____</p>	<p>/м<sup>2</sup> /м<sup>2</sup> +1 +2 [+] +5 /шт.</p>
	<p><b>* Секция ворот в сборе, двустенная, S-кассета (425 мм), калитка, с остеклением</b></p> <p>Woodgrain Decograin по образцу RAL _____ Отделка Decograin Остекление Остекление по образцу RAL _____ Надбавка к цене за профили калитки с л/к покрытием Надбавка к цене за многоточечное запирающее устройство</p>	<p>01.03.2011 – 01.03.2011 –</p>	<p>4005883 4005893     4006399</p>	<p>шт. _____ _____ _____ _____ _____ _____</p>	<p>/м<sup>2</sup> /м<sup>2</sup> +1 +2 +3 +4 +5 /шт.</p>

1) Уплотнение перемычки 3045681, см. стр. 81

+1 Надбавка к цене за секции ворот цвета Color, RAL по выбору или цвета, подходящего к поверхности Decograin – см. стр. 153 / Указать номер артикула цвета.

+2 Надбавка к цене за секции ворот с поверхностью Decograin, см. стр. 156 / Указать номер артикула соответствующей отделки Decograin.

+3 Надбавка к цене за остекление, см. стр. 156 – 162 / Указать номер артикула соответствующего остекления.

+4 Надбавка к цене за рамы окон с л/к покрытием цвета Color, RAL по выбору или цвета, подходящего к поверхности Decograin – см. стр. 154 / Указать номер артикула цвета.

+5 Надбавка к цене за профили рамы калитки с л/к покрытием цвета Color, RAL по выбору или цвета, подходящего к поверхности Decograin – см. стр. 155 / Указать номер артикула цвета.

+6 Надбавка к цене за порог калитки, см. стр. 162 / Указать номер артикула.

+7 Надбавка к цене за контакт калитки, см. стр. 163 / Указать номер артикула.

+8 Надбавки к цене за мотив со вставками, см. стр. 163 / Указать номер артикула соответствующего мотива.

[+] Без надбавки к цене

Изделия, номера артикулов которых указаны на сером фоне, доставляются на склад заказчика бесплатно.

<b>ЗАКАЗ</b>	№ заказчика: _____	№ заказа / комис.: _____	<b>* Данные обязательно сверять с данными на заводской табличке!</b>	
	Заказчик: _____	№ изделия: _____	№ заказа: _____	№ ворот: _____
	Адрес доставки: _____	Тип: _____	Год выпуска: _____	
	Город/дата: _____	Печать и подпись _____		

## 5. Секции ворот с калиткой

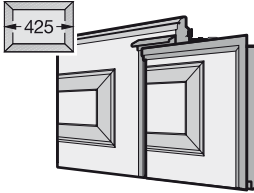
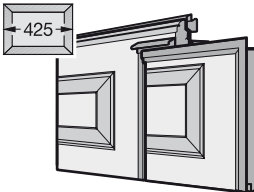
Изделие	Описание	Период производства	№ арт.	Кол-во	€
	<p><b>* Верхняя секция ворот в сборе, двустенная, S-кассета (425 мм), с калиткой, без уплотнения перемычки<sup>1)</sup></b></p>			шт.	
	Woodgrain	01.03.2011 –	4005884	_____	/м <sup>2</sup>
	Decograin	01.03.2011 –	4005894	_____	/м <sup>2</sup>
	по образцу RAL _____		_____	_____	+1
	Отделка Decograin		_____	_____	+2
Надбавка к цене за профили калитки с л/к покрытием		_____	_____	+5	
Надбавка к цене за многоточечное запирающее устройство		4006399	_____	/шт.	
	<p><b>* Верхняя секция ворот в сборе, двустенная, S-кассета (425 мм), с калиткой, самая верхняя секция ворот, без уплотнения перемычки<sup>1)</sup></b></p>			шт.	
	Woodgrain	01.03.2011 –	4005886	_____	/м <sup>2</sup>
	Decograin	01.03.2011 –	4005896	_____	/м <sup>2</sup>
	по образцу RAL _____		_____	_____	+1
	Отделка Decograin		_____	_____	+2
Надбавка к цене за профили калитки с л/к покрытием		_____	_____	+5	
Надбавка к цене за многоточечное запирающее устройство		4006399	_____	/шт.	

1) Уплотнение перемычки 3045681, см. стр. 81

+1 Надбавка к цене за секции ворот цвета Color, RAL по выбору или цвета, подходящего к поверхности Decograin – см. стр. 153 /Указать номер артикула цвета.

+2 Надбавка к цене за секции ворот с поверхностью Decograin, см. стр. 156 /Указать номер артикула соответствующей отделки Decograin.

+3 Надбавка к цене за остекление, см. стр. 156 – 162 /Указать номер артикула соответствующего остекления.

+4 Надбавка к цене за рамы окон с л/к покрытием цвета Color, RAL по выбору или цвета, подходящего к поверхности Decograin – см. стр. 154 /Указать номер артикула цвета.

+5 Надбавка к цене за профили рамы калитки с л/к покрытием цвета Color, RAL по выбору или цвета, подходящего к поверхности Decograin – см. стр. 155 /Указать номер артикула цвета.

+6 Надбавка к цене за порог калитки, см. стр. 162 /Указать номер артикула.

+7 Надбавка к цене за контакт калитки, см. стр. 163 /Указать номер артикула.

+8 Надбавки к цене за мотив со вставками, см. стр. 163 /Указать номер артикула соответствующего мотива.

[+] Без надбавки к цене

Изделия, номера артикулов которых указаны на сером фоне, доставляются на склад заказчика бесплатно.

<b>ЗАКАЗ</b>	№ заказчика: _____		№ заказа /комис.: _____		<b>* Данные обязательно сверять с данными на заводской табличке!</b>	
	Заказчик: _____		Адрес доставки: _____		№ заказа: _____	№ ворот: _____
	Город/дата: _____		Печать и подпись _____		№ изделия: _____	Тип: _____
					Год выпуска: _____	

## 5. Секции ворот с калиткой

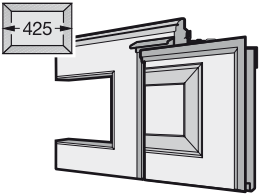
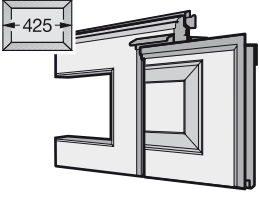
Изделие	Описание	Период производства	№ арт.	Кол-во	€
	<p><b>* Верхняя секция ворот в сборе, двустенная, S-кассета (425 мм), с калиткой, с остеклением, без уплотнения перемычки<sup>1)</sup></b></p>			шт.	
	Woodgrain	01.03.2011 –	4005885	_____	/м <sup>2</sup>
	Decograin	01.03.2011 –	4005895	_____	/м <sup>2</sup>
	по образцу RAL _____		_____	_____	+1
	Отделка Decograin		_____	_____	+2
	Остекление		_____	_____	+3
Остекление по образцу RAL _____		_____	_____	+4	
Надбавка к цене за профили калитки с л/к покрытием		_____	_____	+5	
Надбавка к цене за многоточечное запирающее устройство		_____	4006399	_____	/шт.
	<p><b>* Верхняя секция ворот в сборе, двустенная, S-кассета (425 мм), с калиткой, самая верхняя секция ворот, с остеклением, без уплотнения перемычки<sup>1)</sup></b></p>			шт.	
	Woodgrain	01.03.2011 –	4005887	_____	/м <sup>2</sup>
	Decograin	01.03.2011 –	4005897	_____	/м <sup>2</sup>
	по образцу RAL _____		_____	_____	+1
	Отделка Decograin		_____	_____	+2
	Остекление		_____	_____	+3
Остекление по образцу RAL _____		_____	_____	+4	
Надбавка к цене за профили калитки с л/к покрытием		_____	_____	+5	
Надбавка к цене за многоточечное запирающее устройство		_____	4006399	_____	/шт.

1) Уплотнение перемычки 3045681, см. стр. 81

+1 Надбавка к цене за секции ворот цвета Color, RAL по выбору или цвета, подходящего к поверхности Decograin – см. стр. 153 / Указать номер артикула цвета.

+2 Надбавка к цене за секции ворот с поверхностью Decograin, см. стр. 156 / Указать номер артикула соответствующей отделки Decograin.

+3 Надбавка к цене за остекление, см. стр. 156 – 162 / Указать номер артикула соответствующего остекления.

+4 Надбавка к цене за рамы окон с л/к покрытием цвета Color, RAL по выбору или цвета, подходящего к поверхности Decograin – см. стр. 154 / Указать номер артикула цвета.

+5 Надбавка к цене за профили рамы калитки с л/к покрытием цвета Color, RAL по выбору или цвета, подходящего к поверхности Decograin – см. стр. 155 / Указать номер артикула цвета.

+6 Надбавка к цене за порог калитки, см. стр. 162 / Указать номер артикула.

+7 Надбавка к цене за контакт калитки, см. стр. 163 / Указать номер артикула.

+8 Надбавки к цене за мотив со вставками, см. стр. 163 / Указать номер артикула соответствующего мотива.

[+] Без надбавки к цене

■ Изделия, номера артикулов которых указаны на сером фоне, доставляются на склад заказчика бесплатно.

<b>ЗАКАЗ</b>	№ заказчика: _____	№ заказа / комис.: _____	<b>* Данные обязательно сверять с данными на заводской табличке!</b>	
	Заказчик: _____	№ изделия: _____	№ заказа: _____	№ ворот: _____
	Адрес доставки: _____	Тип: _____	Год выпуска: _____	
	Город/дата: _____	Печать и подпись _____		

## 5. Секции ворот с калиткой

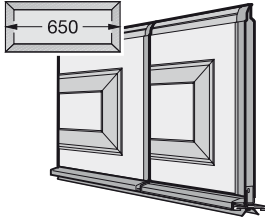
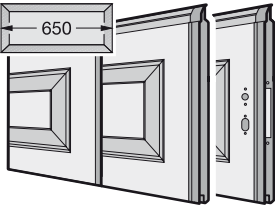
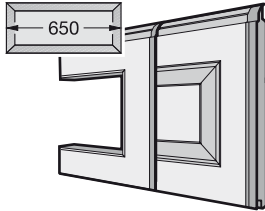
Изделие	Описание	Период производства	№ арт.	Кол-во	€
	<p><b>* Нижняя секция ворот в сборе, двустенная, М-кассета (650 мм), калитка</b></p> <p>Woodgrain по образцу RAL _____</p> <p>Надбавка к цене за профили калитки с л/к покрытием</p> <p>Надбавка к цене за порог калитки</p> <p>Надбавка к цене за контакт калитки</p> <p>Надбавка к цене за многоточечное запирающее устройство</p>	01.05.2000 –	4005901	шт.	/м <sup>2</sup> +1
	<p><b>* Секция ворот в сборе, двустенная, М-кассета (650 мм), калитка</b></p> <p>Woodgrain по образцу RAL _____</p> <p>Надбавка к цене за отверстие под замок</p> <p>Надбавка к цене за профили калитки с л/к покрытием</p> <p>Надбавка к цене за многоточечное запирающее устройство</p>	01.05.2000 –	4005902	шт.	/м <sup>2</sup> +1
				4006075	
	<p><b>* Секция ворот в сборе, двустенная, М-кассета (650 мм), калитка, с остеклением</b></p> <p>Woodgrain по образцу RAL _____</p> <p>Остекление</p> <p>Остекление по образцу RAL _____</p> <p>Надбавка к цене за профили калитки с л/к покрытием</p> <p>Надбавка к цене за многоточечное запирающее устройство</p>	01.05.2000 –	4005903	шт.	/м <sup>2</sup> +1
				4006399	

1) Уплотнение перемычки 3045681, см. стр. 81

+<sup>1</sup> Надбавка к цене за секции ворот цвета Color, RAL по выбору или цвета, подходящего к поверхности Decograin – см. стр. 153 / Указать номер артикула цвета.

+<sup>2</sup> Надбавка к цене за секции ворот с поверхностью Decograin, см. стр. 156 / Указать номер артикула соответствующей отделки Decograin.

+<sup>3</sup> Надбавка к цене за остекление, см. стр. 156 – 162 / Указать номер артикула соответствующего остекления.

+<sup>4</sup> Надбавка к цене за рамы окон с л/к покрытием цвета Color, RAL по выбору или цвета, подходящего к поверхности Decograin – см. стр. 154 / Указать номер артикула цвета.

+<sup>5</sup> Надбавка к цене за профили рамы калитки с л/к покрытием цвета Color, RAL по выбору или цвета, подходящего к поверхности Decograin – см. стр. 155 / Указать номер артикула цвета.

+<sup>6</sup> Надбавка к цене за порог калитки, см. стр. 162 / Указать номер артикула.

+<sup>7</sup> Надбавка к цене за контакт калитки, см. стр. 163 / Указать номер артикула.



+<sup>8</sup> Надбавки к цене за мотив со вставками, см. стр. 163 / Указать номер артикула соответствующего мотива.

[+] Без надбавки к цене

■ Изделия, номера артикулов которых указаны на сером фоне, доставляются на склад заказчика бесплатно.

<b>ЗАКАЗ</b>	№ заказчика: _____		№ заказа/комис.: _____		<b>* Данные обязательно сверять с данными на заводской табличке!</b>	
	Заказчик: _____		Адрес доставки: _____		№ заказа: _____	
	Город/дата: _____		Печать и подпись: _____		№ изделия: _____	
					№ ворот: _____	
				Тип: _____		
				Год выпуска: _____		

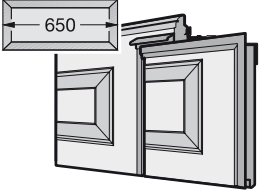
## 5. Секции ворот с калиткой

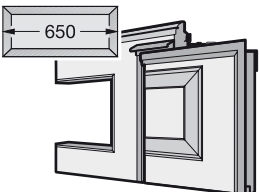
Изделие	Описание	Период производства	№ арт.	Кол-во	€	
	<p><b>* Верхняя секция ворот в сборе, двустенная, М-кассета (650 мм), с калиткой, без уплотнения перемычки<sup>1)</sup></b></p> <p>Woodgrain по образцу RAL _____</p> <p>Надбавка к цене за профили калитки с л/к покрытием</p> <p>Надбавка к цене за многоточечное запирающее устройство</p>	01.05.2000 –	4005904	ШТ.	/м <sup>2</sup>	
						+ <sup>1</sup>
				4006399		/шт.
	<p><b>* Верхняя секция ворот в сборе, двустенная, М-кассета (650 мм), с калиткой, самая верхняя секция ворот, без уплотнения перемычки<sup>1)</sup></b></p> <p>Woodgrain по образцу RAL _____</p> <p>Надбавка к цене за профили калитки с л/к покрытием</p> <p>Надбавка к цене за многоточечное запирающее устройство</p>	01.05.2000 –	4005906	ШТ.	/м <sup>2</sup>	
						+ <sup>1</sup>
				4006399		/шт.
	<p><b>* Верхняя секция ворот в сборе, двустенная, М-кассета (650 мм), с калиткой, с остеклением, без уплотнения перемычки<sup>1)</sup></b></p> <p>Woodgrain по образцу RAL _____</p> <p>Остекление</p> <p>Остекление по образцу RAL _____</p> <p>Надбавка к цене за профили калитки с л/к покрытием</p> <p>Надбавка к цене за многоточечное запирающее устройство</p>	01.05.2000 –	4005905	ШТ.	/м <sup>2</sup>	
						+ <sup>1</sup>
				4006399		/шт.

1) Уплотнение перемычки 3045681, см. стр. 81

+<sup>1</sup> Надбавка к цене за секции ворот цвета Color, RAL по выбору или цвета, подходящего к поверхности Decograin – см. стр. 153 / Указать номер артикула цвета.

+<sup>2</sup> Надбавка к цене за секции ворот с поверхностью Decograin, см. стр. 156 / Указать номер артикула соответствующей отделки Decograin.

+<sup>3</sup> Надбавка к цене за остекление, см. стр. 156 – 162 / Указать номер артикула соответствующего остекления.

+<sup>4</sup> Надбавка к цене за рамы окон с л/к покрытием цвета Color, RAL по выбору или цвета, подходящего к поверхности Decograin – см. стр. 154 / Указать номер артикула цвета.

+<sup>5</sup> Надбавка к цене за профили рамы калитки с л/к покрытием цвета Color, RAL по выбору или цвета, подходящего к поверхности Decograin – см. стр. 155 / Указать номер артикула цвета.

+<sup>6</sup> Надбавка к цене за порог калитки, см. стр. 162 / Указать номер артикула.

+<sup>7</sup> Надбавка к цене за контакт калитки, см. стр. 163 / Указать номер артикула.

+<sup>8</sup> Надбавки к цене за мотив со вставками, см. стр. 163 / Указать номер артикула соответствующего мотива.

[+] Без надбавки к цене

■ Изделия, номера артикулов которых указаны на сером фоне, доставляются на склад заказчика бесплатно.

<b>ЗАКАЗ</b>	№ заказчика:	№ заказа / комис.:	<b>* Данные обязательно сверять с данными на заводской табличке!</b>	
	Заказчик:		№ заказа:	№ ворот:
	Адрес доставки:		№ изделия:	Тип:
	Город/дата:		Год выпуска:	
			Печать и подпись	

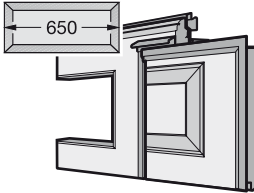

## 5. Секции ворот с калиткой

Изделие	Описание	Период производства	№ арт.	Кол-во	€
	<p><b>* Верхняя секция ворот в сборе, двустенная, М-кассета (650 мм), с калиткой, самая верхняя секция ворот, с остеклением, без уплотнения перемычки<sup>1)</sup></b></p> <p>Woodgrain по образцу RAL _____</p> <p>Остекление Остекление по образцу RAL _____</p> <p>Надбавка к цене за профили калитки с л/к покрытием</p> <p>Надбавка к цене за многоточечное запирающее устройство</p>	01.05.2000 –	4005907	шт.	/м <sup>2</sup>
					+1
					+3
					+4
					+5
			4006399		/шт.

1) Уплотнение перемычки 3045681, см. стр. 81

+<sup>1</sup> Надбавка к цене за секции ворот цвета Color, RAL по выбору или цвета, подходящего к поверхности Decograin – см. стр. 153 / Указать номер артикула цвета.

+<sup>2</sup> Надбавка к цене за секции ворот с поверхностью Decograin, см. стр. 156 / Указать номер артикула соответствующей отделки Decograin.

+<sup>3</sup> Надбавка к цене за остекление, см. стр. 156 – 162 / Указать номер артикула соответствующего остекления.

+<sup>4</sup> Надбавка к цене за рамы окон с л/к покрытием цвета Color, RAL по выбору или цвета, подходящего к поверхности Decograin – см. стр. 154 / Указать номер артикула цвета.

+<sup>5</sup> Надбавка к цене за профили рамы калитки с л/к покрытием цвета Color, RAL по выбору или цвета, подходящего к поверхности Decograin – см. стр. 155 / Указать номер артикула цвета.

+<sup>6</sup> Надбавка к цене за порог калитки, см. стр. 162 / Указать номер артикула.

+<sup>7</sup> Надбавка к цене за контакт калитки, см. стр. 163 / Указать номер артикула.

+<sup>8</sup> Надбавки к цене за мотив со вставками, см. стр. 163 / Указать номер артикула соответствующего мотива.

[+] Без надбавки к цене

Изделия, номера артикулов которых указаны на сером фоне, доставляются на склад заказчика бесплатно.

<b>ЗАКАЗ</b>	№ заказчика: _____		№ заказа/комис.: _____		<b>* Данные обязательно сверять с данными на заводской табличке!</b>	
	Заказчик: _____		№ изделия: _____		№ ворот: _____	
	Адрес доставки: _____		Тип: _____		Год выпуска: _____	
	Город/дата: _____		Печать и подпись _____			

## 6. Принадлежности для секций ворот

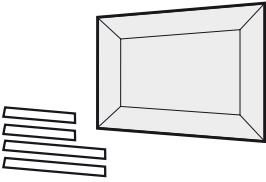
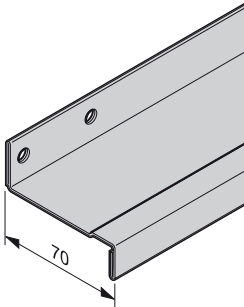
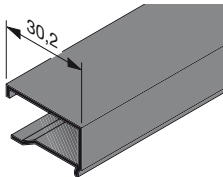
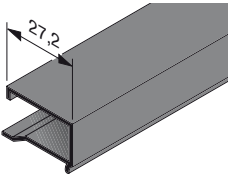
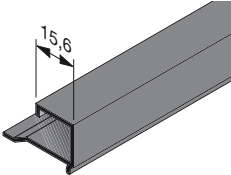
Изделие	Описание	Период производства	№ арт.	Кол-во	€
	<p><b>* Филенка кассеты с четвертными валиками</b></p> <p>Северная ель, клееная древесина</p>	01.06.1999 –	3044902	ШТ.	/шт.
	<p>Пихта Hemlock, массивная древесина натурального цвета</p>	01.06.1999 –	3041528	_____	/шт.
	<p>Пихта Hemlock, массивная древесина белого цвета</p>	01.06.1999 –	3041529	_____	/шт.
	<p><b>* Ребро жесткости полотна ворот 70, перфорированное</b></p>	01.06.1999 –	4002982	ШТ.	/м
	<p><b>Пластмассовый штапик для остекления НК 1,5 (толщина филенки 3 мм)</b></p> <p>Длина _____ мм</p>	01.06.2008 – 24.11.2013	3076914	ШТ.	/м
	<p><b>Пластмассовый штапик для остекления НК 06 (толщина филенки 6 мм)</b></p> <p>Длина _____ мм</p>	01.06.2008 – 24.11.2013	3076915	ШТ.	/м
	<p><b>Пластмассовый штапик для остекления НК 16 (толщина филенки 16 мм)</b></p> <p>Длина _____ мм</p>	01.06.2008 – 24.11.2013	3076916	ШТ.	/м

+<sup>1</sup> Надбавка к цене за рамы окон с л/к покрытием цвета Color, RAL по выбору или цвета, подходящего к поверхности Decograin – см. стр. 154 / Указать номер артикула цвета.

+<sup>2</sup> Надбавка к цене за остекление окон, см. стр. 77 – 81 / Указать номер артикула соответствующего стекла.

+<sup>3</sup> Надбавка к цене за мотив вставки, см. стр. 75 – 77 / Указать номер артикула соответствующего мотива вставки.

■ Изделия, номера артикулов которых указаны на сером фоне, доставляются на склад заказчика бесплатно.

<b>ЗАКАЗ</b>	№ заказчика: _____	№ заказа / комис.: _____	<b>* Данные обязательно сверять с данными на заводской табличке!</b>	
	Заказчик: _____	_____	№ заказа: _____	№ ворот: _____
	Адрес доставки: _____	_____	№ изделия: _____	Тип: _____
	Город/дата: _____	_____	Год выпуска: _____	_____
			Печать и подпись _____	

## 6. Принадлежности для секций ворот

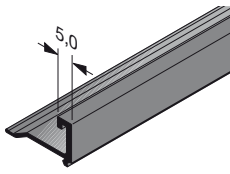
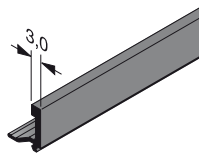
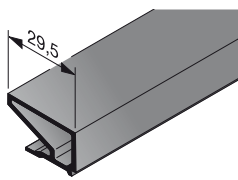
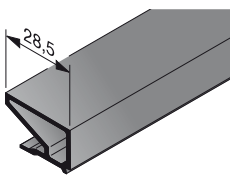
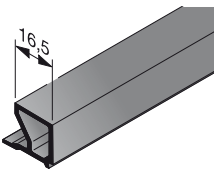
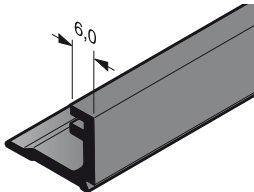
Изделие	Описание	Период производства	№ арт.	Кол-во	€
	<b>Пластмассовый штапик для остекления NK 26</b> толщина филенки 26 мм Длина _____ мм	01.06.2008 – 24.11.2013	3076917	шт. _____	/м
	<b>Пластмассовый штапик для остекления WK 26</b> толщина филенки 26 мм Длина _____ мм	01.08.2010 – 24.11.2013	3089427	шт. _____	/м
	<b>Пластмассовый штапик для остекления NK 3</b> толщина филенки 3 мм Длина _____ мм	25.11.2013 –	3091566	шт. _____	/м
	<b>Пластмассовый штапик для остекления NKS 5</b> толщина филенки 5,3 мм Длина _____ мм	25.11.2013 –	3091567	шт. _____	/м
	<b>Пластмассовый штапик для остекления NKS 16</b> толщина филенки 16 мм Длина _____ мм	25.11.2013 –	3091574	шт. _____	/м
	<b>Пластмассовый штапик для остекления NKS 26</b> толщина филенки 26 мм Длина _____ мм	25.11.2013 –	3085749	шт. _____	/м

+<sup>1</sup> Надбавка к цене за рамы окон с л/к покрытием цвета Color, RAL по выбору или цвета, подходящего к поверхности Decograin – см. стр. 154 /Указать номер артикула цвета.





+<sup>2</sup> Надбавка к цене за остекление окон, см. стр. 77 – 81 /Указать номер артикула соответствующего стекла.

+<sup>3</sup> Надбавка к цене за мотив вставки, см. стр. 75 – 77 /Указать номер артикула соответствующего мотива вставки.

■ Изделия, номера артикулов которых указаны на сером фоне, доставляются на склад заказчика бесплатно.

<b>ЗАКАЗ</b>	№ заказчика: _____ № заказа /комис.: _____		<b>* Данные обязательно сверять с данными на заводской табличке!</b>	
			№ заказа: _____	№ ворот: _____
	Заказчик: _____		№ изделия: _____	Тип: _____
	Адрес доставки: _____		Год выпуска: _____	
	Город/дата: _____		Печать и подпись _____	

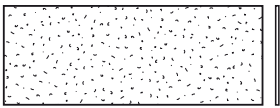
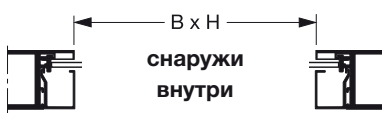
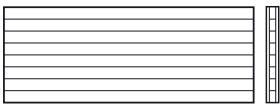
## 6. Принадлежности для секций ворот

Изделие	Описание	Период производства	№ арт.	Кол-во	€
	<p><b>*</b></p>  <p>Указать размер остекления в свету: Ш _____ мм × В _____ мм</p> <p>Остекление из пластмассы, одинарное прозрачное, 3 мм, FK</p> <p>Остекление из поликарбоната, одинарное, прозрачное, 6 мм, P</p>	<p>01.06.1999 –</p> <p>01.06.1999 – 31.08.2010</p>	<p>3055149</p> <p>3021823</p>	<p>ШТ.</p> <p>_____</p> <p>_____</p>	<p>/м<sup>2</sup></p> <p>/м<sup>2</sup></p>
		<p><b>*</b></p>  <p>Указать размер остекления в свету: Ш _____ мм × В _____ мм</p> <p>Остекление из пластмассы, одинарное кристаллической структуры, 3 мм, KR</p>	<p>05.04.2007 –</p>	<p>3073954</p>	<p>ШТ.</p> <p>_____</p>
	 <p>Указать размер остекления в свету: Ш _____ мм × В _____ мм</p> <p>Двойной блок остекления с перегородками внутри, 16 мм, S</p>	<p>13.07.2007 –</p>	<p>3047215</p>	<p>ШТ.</p> <p>_____</p>	<p>/м<sup>2</sup></p>

+<sup>1</sup> Надбавка к цене за рамы окон с л/к покрытием цвета Color, RAL по выбору или цвета, подходящего к поверхности Decograin – см. стр. 154 / Указать номер артикула цвета.

+<sup>2</sup> Надбавка к цене за остекление окон, см. стр. 77 – 81 / Указать номер артикула соответствующего стекла.

+<sup>3</sup> Надбавка к цене за мотив вставки, см. стр. 75 – 77 / Указать номер артикула соответствующего мотива вставки.

■ Изделия, номера артикулов которых указаны на сером фоне, доставляются на склад заказчика бесплатно.

<b>ЗАКАЗ</b>	№ заказчика: _____	№ заказа / комис.: _____	<b>* Данные обязательно сверять с данными на заводской табличке!</b>	
			№ заказа: _____	№ ворот: _____
	Заказчик: _____		№ изделия: _____	Тип: _____
	Адрес доставки: _____		Год выпуска: _____	
Город/дата: _____		Печать и подпись _____		

## 6. Принадлежности для секций ворот

Изделие	Описание	Период производства	№ арт.	Кол-во	€
<p>*</p> <p>Указать размер остекления в свету: Ш _____ мм × В _____ мм</p> <p><b>Двойное остекление из пластмассы, прозрачное</b> 16 мм, DS 26 мм, S2</p> <p><b>Двойное остекление из поликарбоната, прозрачное</b> 16 мм, PD 26 мм, C2</p>	<p>В x H</p> <p>снаружи</p> <p>внутри</p> <p>Указать размер остекления в свету: Ш _____ мм × В _____ мм</p> <p><b>Двойное остекление из пластмассы кристаллической структуры</b> 16 мм, DK 26 мм, R2</p>	<p>01.06.1999 – 30.06.2009</p> <p>01.07.2009 –</p> <p>01.06.1999 – 30.06.2009</p> <p>01.07.2009 –</p>	<p>4007847</p>	ШТ.	/м <sup>2</sup>
			<p>4007848</p>	_____	/м <sup>2</sup>
			<p>4007851</p> <p>4007852</p>	_____	/м <sup>2</sup>
<p>*</p> <p>Указать размер остекления в свету: Ш _____ мм × В _____ мм</p> <p><b>Двойное остекление из пластмассы кристаллической структуры</b> 16 мм, DK 26 мм, R2</p>	<p>В x H</p> <p>снаружи</p> <p>внутри</p> <p>Указать размер остекления в свету: Ш _____ мм × В _____ мм</p> <p><b>Тянутая решетка</b> Нержавеющая сталь, SE</p>	<p>01.06.1999 – 30.06.2009</p> <p>01.07.2009 –</p> <p>01.08.2010 –</p>	<p>4007849</p>	ШТ.	/м <sup>2</sup>
			<p>4007850</p>	_____	/м <sup>2</sup>
<p>Указать размер остекления в свету: Ш _____ мм × В _____ мм</p> <p><b>Тянутая решетка</b> Нержавеющая сталь, SE</p>	<p>В x H</p> <p>снаружи</p> <p>внутри</p> <p>Указать размер остекления в свету: Ш _____ мм × В _____ мм</p> <p><b>Тянутая решетка</b> Нержавеющая сталь, SE</p>	<p>01.08.2010 –</p>	<p>4004609</p>	ШТ.	/м <sup>2</sup>
			_____	_____	/м <sup>2</sup>

+<sup>1</sup> Надбавка к цене за рамы окон с л/к покрытием цвета Color, RAL по выбору или цвета, подходящего к поверхности Decograin – см. стр. 154 / Указать номер артикула цвета.

+<sup>2</sup> Надбавка к цене за остекление окон, см. стр. 77 – 81 / Указать номер артикула соответствующего стекла.

+<sup>3</sup> Надбавка к цене за мотив вставки, см. стр. 75 – 77 / Указать номер артикула соответствующего мотива вставки.

■ Изделия, номера артикулов которых указаны на сером фоне, доставляются на склад заказчика бесплатно.

<b>ЗАКАЗ</b>	№ заказчика: _____		№ заказа / комис.: _____		<b>* Данные обязательно сверять с данными на заводской табличке!</b>	
	Заказчик: _____		Адрес доставки: _____		№ заказа: _____	№ ворот: _____
	Город/дата: _____		Печать и подпись _____		№ изделия: _____	Тип: _____
	_____		_____		Год выпуска: _____	
	_____		_____		_____	

## 6. Принадлежности для секций ворот

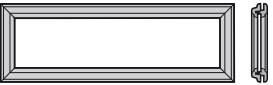
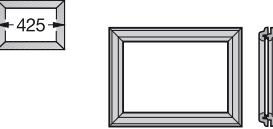
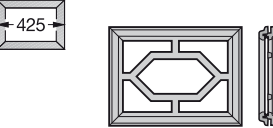
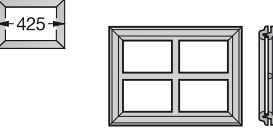
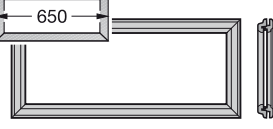
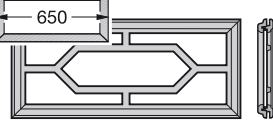
Изделие	Описание	Период производства	№ арт.	Кол-во	€
	<b>Рама типа D для одностенных секций ворот</b> по образцу RAL _____ Остекление	01.06.1999 –	4004981	шт. _____ _____ _____	/шт. +1 +2
	<b>Рама кассетного остекления S0 (425 мм, стандартный мотив), для одностенных секций ворот</b> по образцу RAL _____ Остекление Мотив вставки	01.09.1999 –	4004954	шт. _____ _____ _____	/шт. +1 +2 +3
	<b>Рама кассетного остекления S1 (425 мм, мотив № 1), для одностенных секций ворот</b> по образцу RAL _____ Остекление	01.09.1999 –	4004955	шт. _____ _____ _____	/шт. +1 +2
	<b>Рама кассетного остекления S2 (425 мм, мотив № 2), для одностенных секций ворот</b> по образцу RAL _____ Остекление	01.09.1999 –	4004956	шт. _____ _____ _____	/шт. +1 +2
	<b>Рама кассетного остекления M0 (650 мм, стандартный мотив), для одностенных секций ворот</b> по образцу RAL _____ Остекление Мотив вставки	01.06.1999 – 28.02.2011	4004960	шт. _____ _____ _____	/шт. +1 +2 +3
	<b>Рама кассетного остекления M1 (650 мм, мотив № 1), для одностенных секций ворот</b> по образцу RAL _____ Остекление	01.06.1999 – 28.02.2011	4004961	шт. _____ _____ _____	/шт. +1 +2

+1 Надбавка к цене за рамы окон с л/к покрытием цвета Color, RAL по выбору или цвета, подходящего к поверхности Decograin – см. стр. 154 / Указать номер артикула цвета.



+2 Надбавка к цене за остекление окон, см. стр. 77 – 81 / Указать номер артикула соответствующего стекла.

+3 Надбавка к цене за мотив вставки, см. стр. 75 – 77 / Указать номер артикула соответствующего мотива вставки.

Изделия, номера артикулов которых указаны на сером фоне, доставляются на склад заказчика бесплатно.

<b>ЗАКАЗ</b>	№ заказчика: _____	№ заказа / комис.: _____	<b>* Данные обязательно сверять с данными на заводской табличке!</b>	
	Заказчик: _____	Год выпуска: _____	№ заказа: _____	№ ворот: _____
	Адрес доставки: _____	Печать и подпись _____	№ изделия: _____	Тип: _____
	Город/дата: _____			

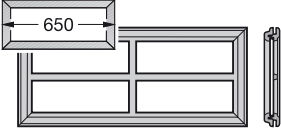
## 6. Принадлежности для секций ворот

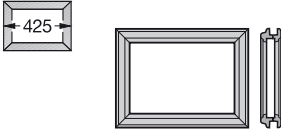
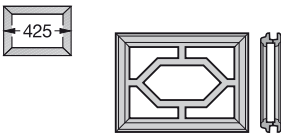
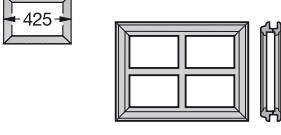
Изделие	Описание	Период производства	№ арт.	Кол-во	€
	<b>Рама кассетного остекления M2 (650 мм, мотив № 2), для одностенных секций ворот</b> по образцу RAL _____ Остекление	01.06.1999 – 28.02.2011	4004962	шт. _____ _____ _____	/шт. +1 +2
	<b>Рама типа D для двустенных секций ворот 42/20 мм</b> по образцу RAL _____ Остекление	01.09.1999 –	4005184	шт. _____ _____ _____	/шт. +1 +2
	<b>Рама кассетного остекления S0 (425 мм, стандартный мотив) для двустенных секций ворот 42/20 мм</b> по образцу RAL _____ Остекление Мотив вставки	01.06.1999 –	4004963	шт. _____ _____ _____	/шт. +1 +2 +3
	<b>Рама кассетного остекления S1 (425 мм, мотив № 1), для двустенных секций ворот 42/20 мм</b> по образцу RAL _____ Остекление	01.06.1999 –	4004964	шт. _____ _____ _____	/шт. +1 +2
	<b>Рама кассетного остекления S2 (425 мм, мотив № 2), для двустенных секций ворот 42/20 мм</b> по образцу RAL _____ Остекление	01.06.1999 –	4004965	шт. _____ _____ _____	/шт. +1 +2

+<sup>1</sup> Надбавка к цене за рамы окон с л/к покрытием цвета Color, RAL по выбору или цвета, подходящего к поверхности DecoGrain – см. стр. 154 / Указать номер артикула цвета.

+<sup>2</sup> Надбавка к цене за остекление окон, см. стр. 77 – 81 / Указать номер артикула соответствующего стекла.

+<sup>3</sup> Надбавка к цене за мотив вставки, см. стр. 75 – 77 / Указать номер артикула соответствующего мотива вставки.

Изделия, номера артикулов которых указаны на сером фоне, доставляются на склад заказчика бесплатно.

<b>ЗАКАЗ</b>	№ заказчика: _____ № заказа / комис.: _____		<b>* Данные обязательно сверять с данными на заводской табличке!</b>	
	Заказчик: _____		№ заказа: _____	№ ворот: _____
	Адрес доставки: _____		№ изделия: _____	Тип: _____
	Город/дата: _____		Год выпуска: _____	
			Печать и подпись _____	

## 6. Принадлежности для секций ворот

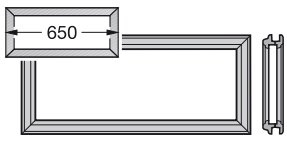
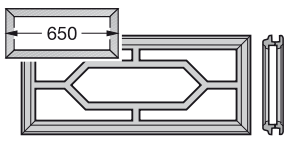
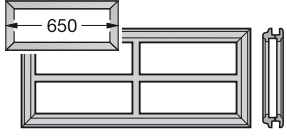
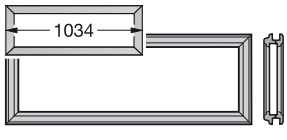
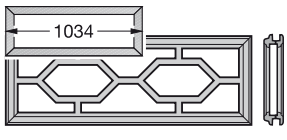
Изделие	Описание	Период производства	№ арт.	Кол-во	€
	<b>Рама кассетного остекления M0 (650 мм, стандартный мотив), для двустенных секций ворот 42 / 20 мм</b> по образцу RAL _____ Остекление Мотив вставки	01.03.2008 – 28.02.2011	4004966	ШТ. _____ _____ _____	/шт. +1 +2 +3
	<b>Рама кассетного остекления M1 (650 мм, мотив № 1), для двустенных секций ворот 42 / 20 мм</b> по образцу RAL _____ Остекление	01.03.2008 – 28.02.2011	4004967	ШТ. _____ _____ _____	/шт. +1 +2
	<b>Рама кассетного остекления M2 (650 мм, мотив № 2), для двустенных секций ворот 42 / 20 мм</b> по образцу RAL _____ Остекление	01.03.2008 – 28.02.2011	4004968	ШТ. _____ _____ _____	/шт. +1 +2
	<b>Рама кассетного остекления L0 (1034 мм, стандартный мотив), для двустенных секций ворот 42 / 20 мм</b> по образцу RAL _____ Остекление Мотив вставки	01.03.2008 –	4004969	ШТ. _____ _____ _____	/шт. +1 +2 +3
	<b>Рама кассетного остекления L1 (1034 мм, мотив № 1), для двустенных секций ворот 42 / 20 мм</b> по образцу RAL _____ Остекление	01.03.2008 – 28.02.2011	4004970	ШТ. _____ _____ _____	/шт. +1 +2

+1 Надбавка к цене за рамы окон с л/к покрытием цвета Color, RAL по выбору или цвета, подходящего к поверхности Decograin – см. стр. 154 / Указать номер артикула цвета.

+2 Надбавка к цене за остекление окон, см. стр. 77 – 81 / Указать номер артикула соответствующего стекла.



+3 Надбавка к цене за мотив вставки, см. стр. 75 – 77 / Указать номер артикула соответствующего мотива вставки.

Изделия, номера артикулов которых указаны на сером фоне, доставляются на склад заказчика бесплатно.

<b>ЗАКАЗ</b>	№ заказчика: _____		№ заказа / комис.: _____		<b>* Данные обязательно сверять с данными на заводской табличке!</b>	
	Заказчик: _____		Год выпуска: _____		№ заказа: _____	
	Адрес доставки: _____		Печать и подпись _____		№ ворот: _____	
	Город/дата: _____				№ изделия: _____	
					Тип: _____	

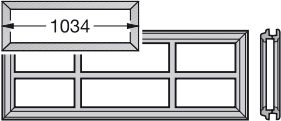

## 6. Принадлежности для секций ворот

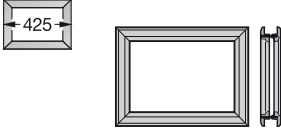
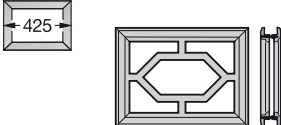
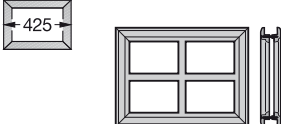
Изделие	Описание	Период производства	№ арт.	Кол-во	€
	<b>Рама кассетного остекления L2 (1034 мм, мотив № 2), для двустенных секций ворот 42/20 мм</b> по образцу RAL _____ Остекление	01.03.2008 – 28.02.2011	4004971	шт. _____ _____ _____	/шт. +1 +2
	<b>Рама типа D для двустенных секций ворот 42 мм</b> Ворота с S- или M-гофрами (с гофром) Ворота с L-гофрами (без гофра) по образцу RAL _____ Остекление	01.06.1999 – 01.06.1999 –	4005250 4005251	шт. _____ _____ _____	/шт. /шт. +1 +2
	<b>Рама кассетного остекления S0 (425 мм, стандартный мотив), для двустенных секций ворот 42 мм</b> по образцу RAL _____ Остекление Мотив вставки	01.03.2008 –	4004972	шт. _____ _____ _____	/шт. +1 +2 +3
	<b>Рама кассетного остекления S1 (425 мм, мотив № 1), для двустенных секций ворот 42 мм</b> по образцу RAL _____ Остекление	01.03.2008 –	4004973	шт. _____ _____ _____	/шт. +1 +2
	<b>Рама кассетного остекления S2 (425 мм, мотив № 2), для двустенных секций ворот 42 мм</b> по образцу RAL _____ Остекление	01.03.2008 –	4004974	шт. _____ _____ _____	/шт. +1 +2

+1 Надбавка к цене за рамы окон с л/к покрытием цвета Color, RAL по выбору или цвета, подходящего к поверхности Decograin – см. стр. 154 / Указать номер артикула цвета.

+2 Надбавка к цене за остекление окон, см. стр. 77 – 81 / Указать номер артикула соответствующего стекла.

+3 Надбавка к цене за мотив вставки, см. стр. 75 – 77 / Указать номер артикула соответствующего мотива вставки.

■ Изделия, номера артикулов которых указаны на сером фоне, доставляются на склад заказчика бесплатно.

<b>ЗАКАЗ</b>	№ заказчика: _____		№ заказа / комис.: _____		<b>* Данные обязательно сверять с данными на заводской табличке!</b>	
	Заказчик: _____		Год выпуска: _____		№ заказа: _____	
	Адрес доставки: _____		Печать и подпись _____		№ изделия: _____	
	Город/дата: _____				№ ворот: _____	
					Тип: _____	

## 6. Принадлежности для секций ворот

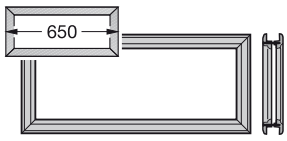
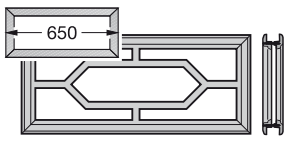
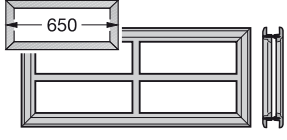
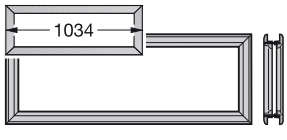
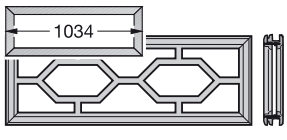
Изделие	Описание	Период производства	№ арт.	Кол-во	€
	<b>Рама кассетного остекления M0 (650 мм, стандартный мотив), для двустенных секций ворот 42 мм</b> по образцу RAL _____ Остекление Мотив вставки	01.06.1999 –	4004975	ШТ. _____ _____ _____	/шт. +1 +2 +3
	<b>Рама кассетного остекления M1 (650 мм, мотив № 1), для двустенных секций ворот 42 мм</b> по образцу RAL _____ Остекление	01.06.1999 – 28.02.2011	4004976	ШТ. _____ _____ _____	/шт. +1 +2
	<b>Рама кассетного остекления M2 (650 мм, мотив № 2), для двустенных секций ворот 42 мм</b> по образцу RAL _____ Остекление	01.06.1999 –	4004977	ШТ. _____ _____ _____	/шт. +1 +2
	<b>Рама кассетного остекления L0 (1034 мм, стандартный мотив), для двустенных секций ворот 42 мм</b> по образцу RAL _____ Остекление Мотив вставки	01.03.2003 –	4004978	ШТ. _____ _____ _____	/шт. +1 +2 +3
	<b>Рама кассетного остекления L1 (1034 мм, мотив № 1), для двустенных секций ворот 42 мм</b> по образцу RAL _____ Остекление	01.03.2003 – 28.02.2011	4004979	ШТ. _____ _____ _____	/шт. +1 +2

+1 Надбавка к цене за рамы окон с л/к покрытием цвета Color, RAL по выбору или цвета, подходящего к поверхности Decograin – см. стр. 154 / Указать номер артикула цвета.

+2 Надбавка к цене за остекление окон, см. стр. 77 – 81 / Указать номер артикула соответствующего стекла.





















+3 Надбавка к цене за мотив вставки, см. стр. 75 – 77 / Указать номер артикула соответствующего мотива вставки.

Изделия, номера артикулов которых указаны на сером фоне, доставляются на склад заказчика бесплатно.

<b>ЗАКАЗ</b>	№ заказчика: _____		№ заказа / комис.: _____		<b>* Данные обязательно сверять с данными на заводской табличке!</b>	
	Заказчик: _____		Адрес доставки: _____		№ заказа: _____	№ ворот: _____
	Город/дата: _____		Печать и подпись _____		№ изделия: _____	Тип: _____
					Год выпуска: _____	



## 6. Принадлежности для секций ворот

Изделие	Описание	Период производства	№ арт.	Кол-во	€
	<b>Мотив вставки для кассетного остекления типа L</b>			шт.	
	Мотив L1.2	01.03.2004 – 28.02.2011	4005177	_____	/шт.
	Мотив L2.2	01.03.2004 – 28.02.2011	4005178	_____	/шт.
	Мотив L3.2	01.03.2004 – 28.02.2011	4005179	_____	/шт.
	Мотив L4.2	01.03.2004 – 28.02.2011	4005180	_____	/шт.
	Мотив L5.2	01.03.2004 – 28.02.2011	4005181	_____	/шт.
	Мотив L6.2	01.03.2004 – 28.02.2011	4005182	_____	/шт.
	Мотив L7.2	01.03.2004 – 28.02.2011	4005183	_____	/шт.
	Мотив C16.1	01.03.2004 – 28.02.2011	4005148	_____	/шт.
	Мотив C17.1	01.03.2004 – 28.02.2011	4005149	_____	/шт.
	по образцу RAL _____		_____	_____	+ <sup>1</sup>
	<b>Мотив вставки для кассетного остекления типа S</b>			шт.	
	Мотив Sunrise S10	01.03.2004 –	4007771	_____	/шт.
	Мотив Sunrise S20	01.03.2004 –	4007772	_____	/шт.
	Мотив Sunrise S30	01.03.2004 –	4007773	_____	/шт.
	Мотив Sunrise S40	01.03.2004 –	4007774	_____	/шт.
	Мотив Sunrise S50	01.03.2004 –	4007775	_____	/шт.
	Мотив Sunrise S60	01.03.2004 –	4007776	_____	/шт.
	по образцу RAL _____		_____	_____	+ <sup>1</sup>
	<b>Мотив вставки для кассетного остекления типа M</b>			шт.	
	Мотив Sunrise M10	01.03.2004 –	4007777	_____	/шт.
	Мотив Sunrise M20	01.03.2004 –	4007778	_____	/шт.
	Мотив Sunrise M30	01.03.2004 –	4007779	_____	/шт.
	Мотив Sunrise M40	01.03.2004 –	4007780	_____	/шт.
	Мотив Sunrise M50	01.03.2004 –	4007781	_____	/шт.
	по образцу RAL _____		_____	_____	+ <sup>1</sup>

+<sup>1</sup> Надбавка к цене за рамы окон с л/к покрытием цвета Color, RAL по выбору или цвета, подходящего к поверхности Decograin – см. стр. 154 / Указать номер артикула цвета.











+<sup>2</sup> Надбавка к цене за остекление окон, см. стр. 77–81 / Указать номер артикула соответствующего стекла.

+<sup>3</sup> Надбавка к цене за мотив вставки, см. стр. 75–77 / Указать номер артикула соответствующего мотива вставки.

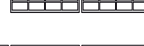
Изделия, номера артикулов которых указаны на сером фоне, доставляются на склад заказчика бесплатно.

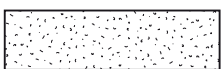
<b>ЗАКАЗ</b>	№ заказчика: _____	№ заказа / комис.: _____	<b>* Данные обязательно сверять с данными на заводской табличке!</b>	
	Заказчик: _____	Адрес доставки: _____	№ заказа: _____	№ ворот: _____
	Город/дата: _____		№ изделия: _____	Тип: _____
			Год выпуска: _____	
			Печать и подпись _____	

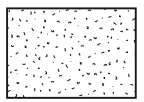
## 6. Принадлежности для секций ворот

Изделие	Описание	Период производства	№ арт.	Кол-во	€
	<b>Мотив вставки для кассетного остекления типа L</b>			шт.	
	Мотив Sunrise L10	01.03.2004 – 28.02.2011	4007782	_____	/шт.
	Мотив Sunrise L20	01.03.2004 – 28.02.2011	4007783	_____	/шт.
	Мотив Sunrise L30	01.03.2004 – 28.02.2011	4007784	_____	/шт.
	Мотив Sunrise L40	01.03.2004 – 28.02.2011	4007785	_____	/шт.
	Мотив Sunrise C10	01.03.2004 – 28.02.2011	4007786	_____	/шт.
	Мотив Sunrise C30 по образцу RAL _____	01.03.2004 – 28.02.2011	4007787	_____	/шт. + <sup>1</sup>
	<b>Одинарное остекление из пластмассы, прозрачное для остекления типа D</b>	01.09.2004 –	3062924	_____	/шт.
	<b>Одинарное остекление из пластмассы кристаллической структуры, для остекления типа D</b>	01.09.2004 –	3062925	_____	/шт.
	<b>Одинарное остекление из пластмассы, прозрачное, для кассетного остекления S (425 мм)</b>	01.06.1999 –	3060691	_____	/шт.
	<b>Одинарное остекление из пластмассы, кристаллической структуры, для кассетного остекления S (425 мм)</b>	01.06.1999 –	3060501	_____	/шт.
	<b>Одинарное остекление из пластмассы, прозрачное, для кассетного остекления M (650 мм)</b>	01.06.1999 – 28.02.2011	3060701	_____	/шт.

+<sup>1</sup> Надбавка к цене за рамы окон с л/к покрытием цвета Color, RAL по выбору или цвета, подходящего к поверхности Decograin – см. стр. 154 / Указать номер артикула цвета.







+<sup>2</sup> Надбавка к цене за остекление окон, см. стр. 77 – 81 / Указать номер артикула соответствующего стекла.

+<sup>3</sup> Надбавка к цене за мотив вставки, см. стр. 75 – 77 / Указать номер артикула соответствующего мотива вставки.

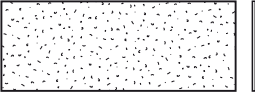
Изделия, номера артикулов которых указаны на сером фоне, доставляются на склад заказчика бесплатно.

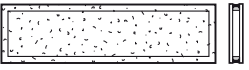
<b>ЗАКАЗ</b>	№ заказчика: _____ № заказа/комис.: _____		<b>* Данные обязательно сверять с данными на заводской табличке!</b>	
			№ заказа: _____	№ ворот: _____
	Заказчик: _____		№ изделия: _____	Тип: _____
	Адрес доставки: _____		Год выпуска: _____	
	Город/дата: _____		Печать и подпись _____	

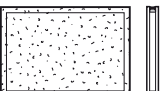
## 6. Принадлежности для секций ворот

Изделие	Описание	Период производства	№ арт.	Кол-во	€
	<b>Одинарное остекление из пластмассы, кристаллической структуры, для кассетного остекления М (650 мм)</b>	01.06.1999 – 28.02.2011	3060500	ШТ. _____	/шт.
	<b>Двойное остекление из пластмассы, прозрачное / прозрачное, для остекления типа D</b>	01.09.2004 –	3092754	ШТ. _____	/шт.
	<b>Двойное остекление из пластмассы кристаллической структуры / прозрачное, для остекления типа D</b>	01.09.2004 –	3092755	ШТ. _____	/шт.
	<b>Двойное остекление из пластмассы, прозрачное / прозрачное для кассетного остекления S (425 мм)</b>  Для ворот с кассетами (16 мм) Для ворот с гофрами (22 мм)	01.09.1999 – 01.03.2008 –	3092748 3092758	ШТ. _____ _____	/шт. /шт.
	<b>Двойное остекление из пластмассы кристаллической структуры / прозрачное, для кассетного остекления S (425 мм)</b>  Для ворот с кассетами (16 мм) Для ворот с гофрами (22 мм)	01.09.1999 – 01.03.2008 –	3092749 3092759	ШТ. _____ _____	/шт. /шт.
	<b>Двойное остекление из пластмассы, прозрачное / прозрачное для кассетного остекления М (650 мм)</b>  Для ворот с кассетами (16 мм) Для ворот с гофрами (22 мм)	01.09.1999 – 28.02.2011 01.03.2008 –	3092752 3092756	ШТ. _____ _____	/шт. /шт.

+<sup>1</sup> Надбавка к цене за рамы окон с л/к покрытием цвета Color, RAL по выбору или цвета, подходящего к поверхности Decograin – см. стр. 154 / Указать номер артикула цвета.





+<sup>2</sup> Надбавка к цене за остекление окон, см. стр. 77 – 81 / Указать номер артикула соответствующего стекла.

+<sup>3</sup> Надбавка к цене за мотив вставки, см. стр. 75 – 77 / Указать номер артикула соответствующего мотива вставки.

■ Изделия, номера артикулов которых указаны на сером фоне, доставляются на склад заказчика бесплатно.

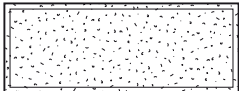
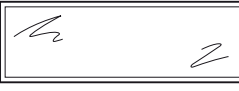
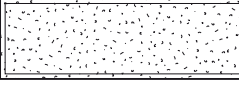
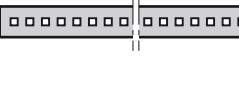
<b>ЗАКАЗ</b>	№ заказчика: _____ № заказа / комис.: _____		<b>* Данные обязательно сверять с данными на заводской табличке!</b>	
			№ заказа: _____	№ ворот: _____
	Заказчик: _____		№ изделия: _____	Тип: _____
	Адрес доставки: _____		Год выпуска: _____	
	Город/дата: _____		Печать и подпись _____	

## 6. Принадлежности для секций ворот

Изделие	Описание	Период производства	№ арт.	Кол-во	€
	<b>Двойное остекление из пластмассы кристаллической структуры / прозрачное, для кассетного остекления M (650 мм)</b> Для ворот с кассетами (16 мм) Для ворот с гофраами (22 мм)	01.06.1999 – 28.02.2011 01.03.2008 –	3092753	шт.	/шт.
			3092757	шт.	/шт.
	<b>Двойное остекление из пластмассы, прозрачное / прозрачное для кассетного остекления L (1034 мм)</b> Для ворот с кассетами (16 мм) Для ворот с гофраами (22 мм)	01.06.2003 – 28.02.2011 01.03.2008 –	3092750	шт.	/шт.
			3092760	шт.	/шт.
	<b>Двойное остекление из пластмассы кристаллической структуры / прозрачное, для кассетного остекления L (1034 мм)</b> Для ворот с кассетами (16 мм) Для ворот с гофраами (22 мм)	01.03.2003 – 28.02.2011 01.03.2008 –	3092751	шт.	/шт.
			3092761	шт.	/шт.
	<b>Элементы серии Design, мотив 450</b> ширина ворот до 3000 мм ширина ворот свыше 3000 мм	01.03.2003 – 01.03.2003 –	3062991	шт.	/шт.
			3062992	шт.	/шт.
	<b>Элементы серии Design, мотив 451</b>	01.03.2003 –	4009429	шт.	/шт.
	<b>Элементы серии Design, мотив 461</b> прозрачное кристаллической структуры	01.03.2003 – 01.03.2003 –	4009434	шт.	/шт.
			4009435	шт.	/шт.
	<b>Элементы серии Design, мотив 452</b>	01.03.2003 –	4009430	шт.	/шт.

+<sup>1</sup> Надбавка к цене за рамы окон с л/к покрытием цвета Color, RAL по выбору или цвета, подходящего к поверхности Decograin – см. стр. 154 / Указать номер артикула цвета.





+<sup>2</sup> Надбавка к цене за остекление окон, см. стр. 77 – 81 / Указать номер артикула соответствующего стекла.

+<sup>3</sup> Надбавка к цене за мотив вставки, см. стр. 75 – 77 / Указать номер артикула соответствующего мотива вставки.

Изделия, номера артикулов которых указаны на сером фоне, доставляются на склад заказчика бесплатно.

<b>ЗАКАЗ</b>	№ заказчика: _____ № заказа / комис.: _____		<b>* Данные обязательно сверять с данными на заводской табличке!</b>	
			№ заказа: _____	№ ворот: _____
	Заказчик: _____		№ изделия: _____	Тип: _____
	Адрес доставки: _____		Год выпуска: _____	
	Город/дата: _____		Печать и подпись _____	

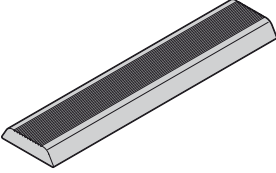
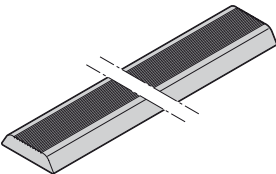
## 6. Принадлежности для секций ворот

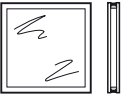
Изделие	Описание	Период производства	№ арт.	Кол-во	€
	<b>Элементы серии Design, мотив 462</b> прозрачное кристаллической структуры	01.03.2003 – 01.03.2003 –	4009436	шт.	/шт. /шт.
			4009437		
	<b>Элементы серии Design, мотив 454</b>	01.03.2003 –	4009431	шт.	/шт.
	<b>Элементы серии Design, мотив 456</b>	01.03.2003 –	4009432	шт.	/шт.
	<b>Мотив 500 со вставками (серия Design)</b> in Holz-Optik geteilt in Edelstahl-Optik geteilt	01.07.2015 – 01.07.2015 –	4013135	шт.	/шт. /шт.
			4013136		
	<b>* Мотив 501 со вставками (серия Design)</b> in Holz-Optik geteilt in Edelstahl-Optik geteilt	01.07.2015 – 01.07.2015 –	4013137	шт.	/м
			4013138		/м
	<b>Элементы серии Design, мотив 459</b>	01.03.2003 –	4009433	шт.	/шт.
	<b>Элементы серии Design, мотив 469</b> прозрачное кристаллической структуры	01.03.2003 – 01.03.2003 –	4009438	шт.	/шт. /шт.
			4009439		
	<b>Двойное остекление из пластмассы, прозрачное / прозрачное для мотивов 461 – 463</b>	01.03.2005 –	3089749	шт.	/шт.

+<sup>1</sup> Надбавка к цене за рамы окон с л/к покрытием цвета Color, RAL по выбору или цвета, подходящего к поверхности Decograin – см. стр. 154 / Указать номер артикула цвета.

+<sup>2</sup> Надбавка к цене за остекление окон, см. стр. 77 – 81 / Указать номер артикула соответствующего стекла.



+<sup>3</sup> Надбавка к цене за мотив вставки, см. стр. 75 – 77 / Указать номер артикула соответствующего мотива вставки.

Изделия, номера артикулов которых указаны на сером фоне, доставляются на склад заказчика бесплатно.

<b>ЗАКАЗ</b>	№ заказчика: _____	№ заказа / комис.: _____	<b>* Данные обязательно сверять с данными на заводской табличке!</b>	
	Заказчик: _____	Год выпуска: _____	№ заказа: _____	№ ворот: _____
	Адрес доставки: _____	Печать и подпись _____	№ изделия: _____	Тип: _____
	Город/дата: _____			

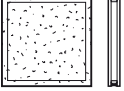

## 6. Принадлежности для секций ворот

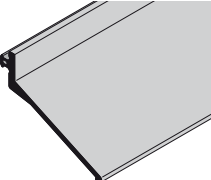
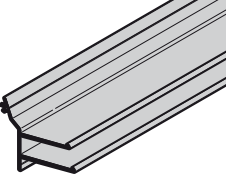
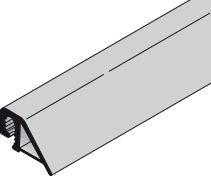
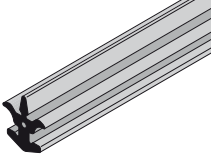
Изделие	Описание	Период производства	№ арт.	Кол-во	€
	<b>Двойное остекление из пластмассы кристаллической структуры / прозрачное, для мотивов 461 – 463</b>	01.03.2005 –	3089750	шт. _____	/шт.
	<b>Двойное остекление из пластмассы, прозрачное / прозрачное для мотива 469</b>	01.03.2006 –	3089751	шт. _____	/шт.
	<b>Двойное остекление из пластмассы кристаллической структуры / прозрачное, для мотива 469</b>	01.03.2006 –	3089752	шт. _____	/шт.
	<b>Уплотнение перемычки (только направляющие Н и ворота с калиткой)</b> Длина _____ мм	01.06.1999 –	3045681	шт. _____	/м
	<b>Уплотнение перемычки ThermoFrame, HG 080</b> 3250 мм 6000 мм	01.05.2011 – 01.05.2011 –	4004690 4006089	шт. _____ _____	/шт. /шт.
	<b>Уплотнение фальш-панели</b> Длина _____ мм	01.06.1999 –	3046369	шт. _____	/м
	<b>Межсекционное уплотнение для двустенных секций ворот и рам остекления NF</b> Длина _____ мм	01.06.1999 –	3045684	шт. _____	/м

+<sup>1</sup> Надбавка к цене за рамы окон с л/к покрытием цвета Color, RAL по выбору или цвета, подходящего к поверхности Decograin – см. стр. 154 / Указать номер артикула цвета.

+<sup>2</sup> Надбавка к цене за остекление окон, см. стр. 77 – 81 / Указать номер артикула соответствующего стекла.

+<sup>3</sup> Надбавка к цене за мотив вставки, см. стр. 75 – 77 / Указать номер артикула соответствующего мотива вставки.

■ Изделия, номера артикулов которых указаны на сером фоне, доставляются на склад заказчика бесплатно.

<b>ЗАКАЗ</b>	№ заказчика: _____ № заказа/комис.: _____		<b>* Данные обязательно сверять с данными на заводской табличке!</b>	
			№ заказа: _____	№ ворот: _____
	Заказчик: _____		№ изделия: _____	Тип: _____
	Адрес доставки: _____		Год выпуска: _____	
	Город/дата: _____		Печать и подпись _____	

## 6. Принадлежности для секций ворот

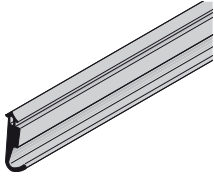
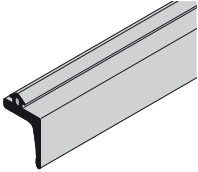
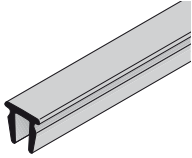
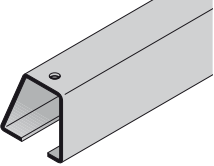
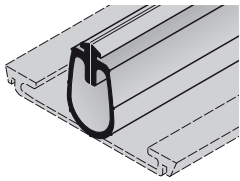
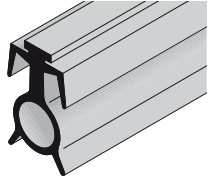
Изделие	Описание	Период производства	№ арт.	Кол-во	€
	<b>Уплотнение упора для ворот с калиткой, сбоку</b> Длина _____ мм	01.05.2000 –	3046482	шт. _____	/м
	<b>Уплотнение двери для калитки, внизу</b> Длина _____ мм	01.03.2005 –	3064281	шт. _____	/м
	<b>Уплотнение порога для калитки, внизу</b> Длина _____ мм	01.03.2005 –	3064282	шт. _____	/м
	<b>Приемная шина для напольного уплотнения</b> Длина _____ мм Не для ворот с калиткой	01.06.1999 –	3041117	шт. _____	/м
	<b>Напольное уплотнение</b> Длина _____ мм Не для ворот с калиткой	01.06.1999 –	3045652	шт. _____	/м
	<b>Напольное уплотнение с вентиляционными прорезями</b> Длина _____ мм Не для ворот с калиткой	01.06.1999 –	3040107	шт. _____	/м

+<sup>1</sup> Надбавка к цене за рамы окон с л/к покрытием цвета Color, RAL по выбору или цвета, подходящего к поверхности Decograin – см. стр. 154 / Указать номер артикула цвета.



+<sup>2</sup> Надбавка к цене за остекление окон, см. стр. 77 – 81 / Указать номер артикула соответствующего стекла.

+<sup>3</sup> Надбавка к цене за мотив вставки, см. стр. 75 – 77 / Указать номер артикула соответствующего мотива вставки.

■ Изделия, номера артикулов которых указаны на сером фоне, доставляются на склад заказчика бесплатно.

<b>ЗАКАЗ</b>	№ заказчика: _____	№ заказа / комис.: _____	<b>* Данные обязательно сверять с данными на заводской табличке!</b>	
	Заказчик: _____	Год выпуска: _____	№ заказа: _____	№ ворот: _____
	Адрес доставки: _____	Печать и подпись _____	№ изделия: _____	Тип: _____
	Город/дата: _____			

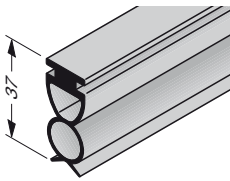
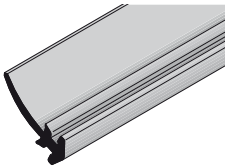
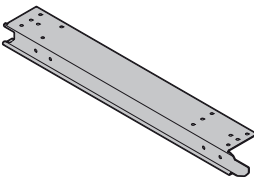
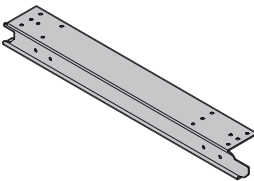
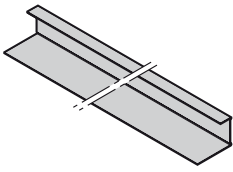
## 6. Принадлежности для секций ворот

Изделие	Описание	Период производства	№ арт.	Кол-во	€
	<b>Напольное уплотнение для ворот с калиткой с порогом</b> Длина _____ мм	01.05.2000 – 31.03.2005	3054462	шт. _____	/м
	<b>Уплотнение фальш-панели, заподлицо для ворот, HG 058</b> Длина _____ мм	01.07.2011 –	4005281	шт. _____	/м
	<b>Торцевая накладка для установленной заподлицо фальш-панели, тип BF (верхняя секция ворот)</b> справа слева	01.07.2011 – 01.07.2011 –	4004944 4004943	шт. _____ _____	/шт. /шт.
	<b>Торцевая накладка для секции ворот</b> справа слева	01.06.1999 – 01.06.1999 –	3047288 3047287	шт. _____ _____	/шт. /шт.
	<b>Профиль торцевой накладки, гладкий, RAL 9002</b> Длина _____ мм	01.06.1999 –	3046560	шт. _____	/м
	<b>Табличка с логотипом Hörmann</b> 43 × 51,5 мм	01.06.1999 –	3062274	шт. _____	/шт.

+<sup>1</sup> Надбавка к цене за рамы окон с л/к покрытием цвета Color, RAL по выбору или цвета, подходящего к поверхности Decograin – см. стр. 154 / Указать номер артикула цвета.

+<sup>2</sup> Надбавка к цене за остекление окон, см. стр. 77 – 81 / Указать номер артикула соответствующего стекла.

+<sup>3</sup> Надбавка к цене за мотив вставки, см. стр. 75 – 77 / Указать номер артикула соответствующего мотива вставки.

■ Изделия, номера артикулов которых указаны на сером фоне, доставляются на склад заказчика бесплатно.

<b>ЗАКАЗ</b>	№ заказчика: _____		№ заказа / комис.: _____		<b>* Данные обязательно сверять с данными на заводской табличке!</b>	
	Заказчик: _____		Адрес доставки: _____		№ заказа: _____	№ ворот: _____
	Город/дата: _____		Печать и подпись _____		№ изделия: _____	Тип: _____
					Год выпуска: _____	

## 6. Принадлежности для секций ворот

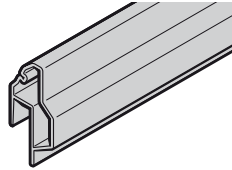
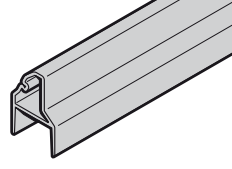
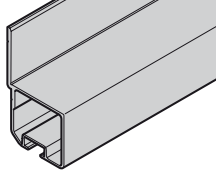
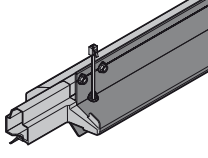
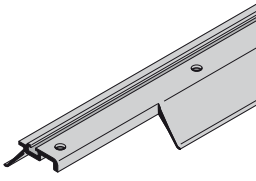
Изделие	Описание	Период производства	№ арт.	Кол-во	€
	<b>Крепление таблички с логотипом</b> 46 × 54,5 × 3,5 мм	01.06.1999 –	3062273	шт. _____	/шт.
	<b>Профиль для укорачивания высоты NF 89 (42/20 мм)</b> 6000 мм Длина _____ мм	01.06.2006 – 01.06.2006 –	4004733 3057522	шт. _____ _____	/шт. /м
	<b>Профиль для укорачивания высоты NF 96 (42 мм)</b> 6000 мм Длина _____ мм	01.06.2006 – 01.06.2006 –	4004732 3062983	шт. _____ _____	/шт. /м
	<b>Замыкающий профиль NF 98 черного цвета анодированный</b>	01.06.1999 –	4005290	шт. _____	/м
	<b>Профиль порога (в сборе)</b> 120 мм	01.03.2005 –	4005124	шт. _____	/м
	<b>Напольное уплотнение для ворот с калиткой без высокого порога, перфорированное</b> Длина _____ мм Самонарезающий винт для металла 4,2 × 13, с полуцилиндрической головкой и Torx из нерж. стали	01.03.2005 –	3064283 3065933	шт. _____ _____	/м /шт.

+<sup>1</sup> Надбавка к цене за рамы окон с л/к покрытием цвета Color, RAL по выбору или цвета, подходящего к поверхности Decograin – см. стр. 154 / Указать номер артикула цвета.

+<sup>2</sup> Надбавка к цене за остекление окон, см. стр. 77 – 81 / Указать номер артикула соответствующего стекла.

+<sup>3</sup> Надбавка к цене за мотив вставки, см. стр. 75 – 77 / Указать номер артикула соответствующего мотива вставки.

Изделия, номера артикулов которых указаны на сером фоне, доставляются на склад заказчика бесплатно.

<b>ЗАКАЗ</b>	№ заказчика: _____	№ заказа / комис.: _____	<b>* Данные обязательно сверять с данными на заводской табличке!</b>	
	Заказчик: _____	Адрес доставки: _____	№ заказа: _____	№ ворот: _____
	Город/дата: _____	Печать и подпись _____	№ изделия: _____	Тип: _____
			Год выпуска: _____	

## 6. Принадлежности для секций ворот

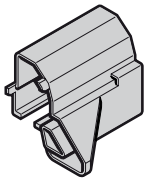
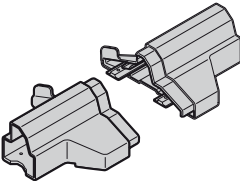
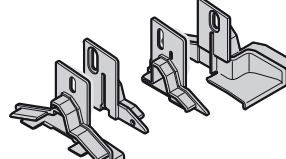
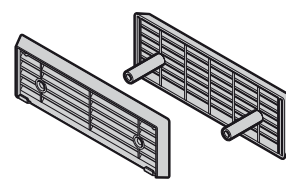
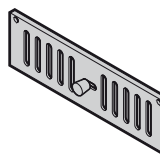
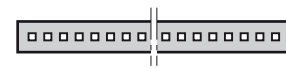
Изделие	Описание	Период производства	№ арт.	Кол-во	€
	<b>Концевая деталь цоколя для ворот с калиткой</b>			шт.	
	справа слева	01.05.2000 – 31.03.2005 01.05.2000 – 31.03.2005	3053787 3053788	_____ _____	/шт. /шт.
	<b>Концевая деталь цоколя для ворот с калиткой без порога</b>			шт.	
	справа слева	01.03.2005 – 01.03.2005 –	3062134 3062133	_____ _____	/шт. /шт.
	Винт с полуцилиндрической головкой 4 × 12, из нерж. стали		3064279	_____	/шт.
	<b>Комплект: колпачки для цоколя двери и заглушки для ворот с калиткой без высокого порога</b>			шт.	
	DIN правый DIN левый	01.03.2005 – 01.03.2005 –	3064284 3064285	_____ _____	/шт. /шт.
	<b>Вентиляционная решетка</b>			шт.	
	EPU 40 (20 мм) LPU 40 (42 мм)	01.03.2004 – 01.06.1999 –	3055464 3041072	_____ _____	/шт. /шт.
	<b>Крышка-задвижка</b>	01.06.1999 –	3021556	шт.	/шт.
	<b>Элемент серии Design, мотив 450, для боковой двери</b>	01.03.2003 –	4010615	шт.	/шт.

+<sup>1</sup> Надбавка к цене за рамы окон с л/к покрытием цвета Color, RAL по выбору или цвета, подходящего к поверхности Decograin – см. стр. 154 / Указать номер артикула цвета.



+<sup>2</sup> Надбавка к цене за остекление окон, см. стр. 77 – 81 / Указать номер артикула соответствующего стекла.

+<sup>3</sup> Надбавка к цене за мотив вставки, см. стр. 75 – 77 / Указать номер артикула соответствующего мотива вставки.

■ Изделия, номера артикулов которых указаны на сером фоне, доставляются на склад заказчика бесплатно.

<b>ЗАКАЗ</b>	№ заказчика: _____		№ заказа / комис.: _____		<b>* Данные обязательно сверять с данными на заводской табличке!</b>	
					№ заказа:	№ ворот:
	Заказчик: _____				№ изделия:	Тип:
	Адрес доставки: _____				Год выпуска:	
	Город/дата: _____				Печать и подпись	

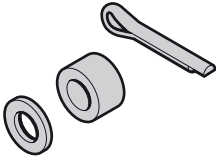
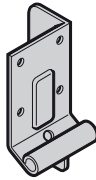
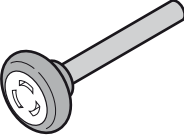
## 7. Фурнитура для секций ворот

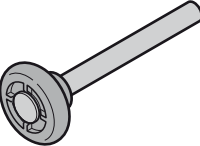
Изделие	Описание	Период производства	№ арт.	Кол-во	€
	<b>Накладка для направляющих N, L, H, BL</b>			шт.	
	справа	01.06.1999 –	3047248	_____	/шт.
	слева	01.06.1999 –	3047249	_____	/шт.
	Самонарезающий винт по металлу А 6,5 × 16, geomet		3040982	_____	/шт.
	Винт с полуцилиндрической головкой по металлу / резьба Spax 6,5 × 35		3045405	_____	/шт.
	<b>Комплект: 1 дистанционное кольцо, для направляющих N, L, BL, H</b>			шт.	
	1 шплинт 3 × 18, 1 шайба 13	01.06.1999 –	3054028	_____	/шт.
	<b>Накладка для направляющих Z, BZ</b>			шт.	
	справа	01.09.1999 –	3055053	_____	/шт.
	слева	01.09.1999 –	3055052	_____	/шт.
	Самонарезающий винт по металлу А 6,5 × 16, geomet		3040982	_____	/шт.
	<b>Ходовой ролик, нижний с осью 110 мм, для направляющих Z, BZ</b>	01.09.1999 –	3047259	шт.	/шт.
	<b>Ходовой ролик, нижний с осью 50 мм, для направляющих N, L, BL, H</b>	01.06.1999 –	3040311	шт.	/шт.
	<b>Ходовой ролик, промежуточный с осью 40 мм, для направляющих N, L, BL, Z, BZ</b>	01.06.1999 –	3039956	шт.	/шт.
	<b>Ходовой ролик, промежуточный, типа G (направляющая H)</b>	01.06.1999 –	3041112	шт.	/шт.

[+] Без надбавки к цене

<b>ЗАКАЗ</b>	№ заказчика: _____	№ заказа / комис.: _____	<b>* Данные обязательно сверять с данными на заводской табличке!</b>	
	Заказчик: _____	Год выпуска: _____	№ заказа: _____	№ ворот: _____
	Адрес доставки: _____	Печать и подпись _____	№ изделия: _____	Тип: _____
	Город/дата: _____			

## 7. Фурнитура для секций ворот

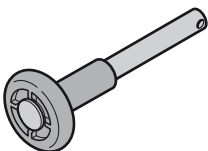
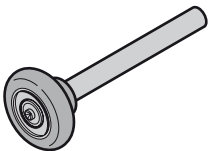
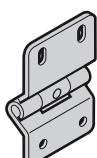
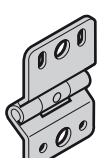
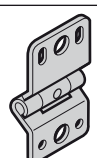
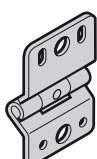
Изделие	Описание	Период производства	№ арт.	Кол-во	€
	<b>Ходовой ролик, верхний, типа GS (направляющая Н)</b> Шплинт 4 × 18, оцинкованный	01.06.1999 –	3041113 3024784	шт. _____ _____	/шт. /шт.
	<b>Ходовой ролик, тип K, LZ &gt; 5000</b>	09.07.2001 – 28.02.2013	3039964	шт. _____	/шт.
	<b>Шарнир, тип 2</b> Самонарезающий винт по металлу А 6,5 × 16, geomet Винт с полуцилиндрической головкой по металлу / резьба Spax 6,5 × 35	01.06.1999 –	3045117	шт. _____	/шт.
			3040982	_____	/шт.
			3045405	_____	/шт.
	<b>Шарнир, тип 2 Н (направляющая Н)</b> Самонарезающий винт по металлу А 6,5 × 16, geomet	01.06.1999 –	3045119	шт. _____	/шт.
			3040982	_____	/шт.
	<b>Шарнир для калитки</b> Самонарезающий винт по металлу А 6,5 × 16, geomet		3040909	шт. _____	/шт.
			3040982	_____	/шт.
	<b>Шарнир, тип 6, над калиткой (с изоляционной прокладкой)</b> <b>Шарнир, тип 6-V, рядом с калиткой (без изоляционной прокладки)</b> Самонарезающий винт по металлу А 6,5 × 16, geomet		3056279	шт. _____	/шт.
			3042457	_____	/шт.
			3040982	_____	/шт.

[+] Без надбавки к цене

<b>ЗАКАЗ</b>	№ заказчика: _____		№ заказа / комис.: _____		<b>* Данные обязательно сверять с данными на заводской табличке!</b>	
	Заказчик: _____		Год выпуска: _____		№ заказа: _____	
	Адрес доставки: _____		Печать и подпись _____		№ ворот: _____	
	Город/дата: _____		№ изделия: _____		Тип: _____	

## 7. Фурнитура для секций ворот

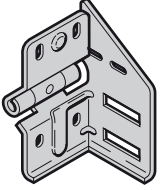
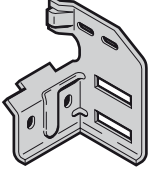
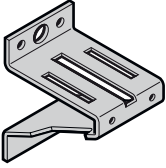
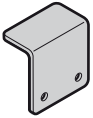
Изделие	Описание	Период производства	№ арт.	Кол-во	€		
	<b>Роликовая опора, тип 4, промежуточная, для направляющих N, BL, Z, BZ</b> справа слева Самонарезающий винт по металлу А 6,5 × 16, geomet Винт с полуцилиндрической головкой по металлу / резьба Spax 6,5 × 35	01.06.1999 – 01.06.1999 –	3045114 3045115 3040982 3045405	ШТ. _____ _____ _____ _____	/шт. /шт. /шт. /шт.		
		<b>Роликовая опора, тип 4, направляющая N</b> справа слева Самонарезающий винт по металлу А 6,5 × 16, geomet Винт с полуцилиндрической головкой по металлу / резьба Spax 6,5 × 35	01.06.1999 – 01.06.1999 –	3045112 3045113 3040982 3045405	ШТ. _____ _____ _____ _____	/шт. /шт. /шт. /шт.	
			<b>Роликовая опора сверху, оцинкованная (направляющая H)</b> Самонарезающий винт по металлу А 6,5 × 16, geomet	01.07.2015 –	3093585 3040982	ШТ. _____ _____	/шт. /шт.
			<b>Основание для роликовой опоры (направляющая H)</b> LZ > 5010 мм справа, оцинкованное слева, оцинкованное Самонарезающий винт по металлу А 6,5 × 16, geomet Винт с полукруглой головкой М6 × 16, оцинкованный Шестигранная гайка М6 со стопорным кольцом и фланцем, оцинкованная	09.07.2001 – 09.07.2001 –	3041156 3041157 3040982 3001431 3001660	ШТ. _____ _____ _____ _____	/шт. /шт. /шт. /шт. /шт.
		<b>Защита от наката, оцинкованная</b>	01.06.1999 –	3041158	ШТ. _____	/шт.	

[+] Без надбавки к цене

<b>ЗАКАЗ</b>	№ заказчика: _____	№ заказа / комис.: _____	<b>* Данные обязательно сверять с данными на заводской табличке!</b>	
	Заказчик: _____	_____	№ заказа: _____	№ ворот: _____
	Адрес доставки: _____	_____	№ изделия: _____	Тип: _____
	Город/дата: _____	_____	Год выпуска: _____	_____
			Печать и подпись _____	





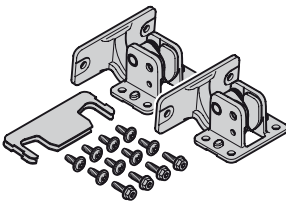
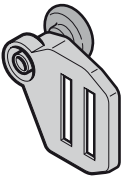
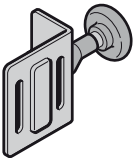
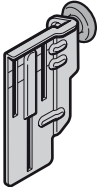
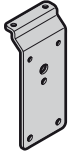

## 7. Фурнитура для секций ворот

Изделие	Описание	Период производства	№ арт.	Кол-во	€
	<b>Комплект: скрытая петля</b>	01.03.2013 –	3091951	шт. _____	/шт.
	<b>Верхний роликодержатель с ходовым роликом, направляющая N</b>			шт. _____	
	справа	01.06.1999 –	3045403	_____	/шт.
	слева	01.06.1999 –	3045402	_____	/шт.
	Винт с полукруглой головкой M8 × 16 с квадратным подголовком		3006980	_____	/шт.
	Шестигранная гайка M8 с угловым фланцем		3018270	_____	/шт.
	<b>Верхний роликодержатель с ходовым роликом, направляющие L, BL</b>	01.06.1999 –	3047254	шт. _____	/шт.
	Самонарезающий винт по металлу A 6,5 × 16, geomet		3040982	_____	/шт.
	Винт с полуцилиндрической головкой по металлу / резьба Spax 6,5 × 35		3045405	_____	/шт.
	<b>Верхний роликодержатель с ходовым роликом, направляющие Z, BZ</b>			шт. _____	
	справа	01.09.1999 –	3047261	_____	/шт.
	слева	01.09.1999 –	3047260	_____	/шт.
	Самонарезающий винт по металлу A 6,5 × 16, geomet		3040982	_____	/шт.
	<b>Промежуточная плата для верхнего роликодержателя, для ворот с калиткой</b>	01.03.2005 –	3064278	шт. _____	/шт.
	Самонарезающий винт по металлу A 6,5 × 16, geomet		3040982	_____	/шт.

[+] Без надбавки к цене

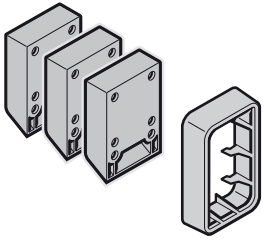
<b>ЗАКАЗ</b>	№ заказчика: _____		№ заказа/комис.: _____		<b>* Данные обязательно сверять с данными на заводской табличке!</b>	
					№ заказа:	№ ворот:
	Заказчик: _____				№ изделия:	Тип:
	Адрес доставки: _____				Год выпуска:	
	Город/дата: _____				Печать и подпись	

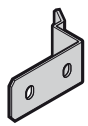

## 7. Фурнитура для секций ворот

Изделие	Описание	Период производства	№ арт.	Кол-во	€
	<b>Комплект: изоляционная прокладка для блокировки роликодержателя (3 шт.) и надстраиваемая сверху рама 42 / 20 (1 шт.)</b>	01.09.1999 –	3047440	ШТ. _____	/шт.
	<b>Роликодержатель, направляющие N, L, BL, Z, BZ</b> Винт с полукруглой головкой М8 × 16 с квадратным подголовком Шестигранная гайка М8 с угловым фланцем	01.06.1999 –	3074403 3006980 3018270	ШТ. _____ _____ _____	/шт. /шт. /шт.
	<b>Роликодержатель, направляющие Н</b> Винт с полукруглой головкой М6 × 14 с квадратным подголовком Стопорная гайка с зубчатым венцом М6 и фланцем	01.06.1999 –	3039948 3086084 3001660	ШТ. _____ _____ _____	/шт. /шт. /шт.
	<b>Держатель троса, направляющая Н</b> Самонарезающий винт по металлу А 6,5 × 16, geomet	01.06.1999 –	3051011 3040982	ШТ. _____ _____	/шт. /шт.
	<b>Направляющий ролик троса</b> LZ > 5000 mm	01.06.1999 –	3056831	ШТ. _____	/шт.
	<b>Замок PZ, TS 42 мм (только для гарнитура наружных ручек, кованая фурнитура)</b> Шуруп для ДСП 5 × 25, оцинкованный Самонарезающий винт по металлу В 6,3 × 16, geomet	01.06.1999 – 29.02.2000	3039949 3040064 3021742	ШТ. _____ _____ _____	/шт. /шт. /шт.

[+] Без надбавки к цене

<b>ЗАКАЗ</b>	№ заказчика: _____	№ заказа / комис.: _____	<b>* Данные обязательно сверять с данными на заводской табличке!</b>	
	Заказчик: _____	Год выпуска: _____	№ заказа: _____	№ ворот: _____
	Адрес доставки: _____	Печать и подпись _____	№ изделия: _____	Тип: _____
	Город/дата: _____			

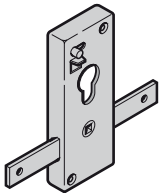
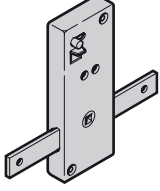
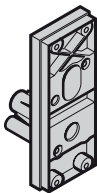
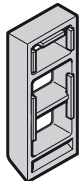
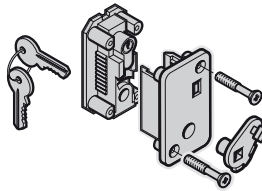
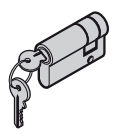

## 7. Фурнитура для секций ворот

Изделие	Описание	Период производства	№ арт.	Кол-во	€
	<b>Замок Kaba, TS 42 мм</b> Шуруп для ДСП 5 × 25, оцинкованный Самонарезающий винт по металлу В 6,3 × 16, geomet	01.06.1999 –	3039950	шт.	/шт.
			3040064	шт.	/шт.
			3021742	шт.	/шт.
	<b>Замок ASSA, TS 42 мм</b> Шуруп для ДСП 5 × 25, оцинкованный Самонарезающий винт по металлу В 6,3 × 16, geomet	01.06.1999 –	3039951	шт.	/шт.
			3040064	шт.	/шт.
			3021742	шт.	/шт.
	<b>Основание для замка, TS 42 мм</b>	01.06.1999 –	3039102	шт.	/шт.
	<b>Подкладка замка для секций ворот 42/20 мм</b>	01.03.2000 –	3053612	шт.	/шт.
	<b>Замок PZ, TS 42,5 мм (вкл. цилиндр)</b>	01.06.1999 –	3088641	шт.	/шт.
	<b>Полуцилиндр 30 + 10 мм, закрывающийся разными ключами</b>	01.06.1999 –	3091449	шт.	/шт.
	<b>Заготовка ключа для профильного полуцилиндра, 30,5 + 10 мм</b>	01.05.2010 –	3087067	шт.	/шт.

[+] Без надбавки к цене

<b>ЗАКАЗ</b>	№ заказчика: _____	№ заказа / комис.: _____	<b>* Данные обязательно сверять с данными на заводской табличке!</b>	
	Заказчик: _____	Год выпуска: _____	№ заказа: _____	№ ворот: _____
	Адрес доставки: _____	Печать и подпись: _____	№ изделия: _____	Тип: _____
	Город/дата: _____			

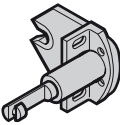
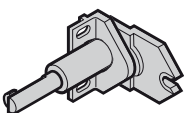

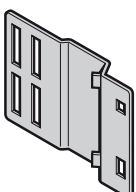
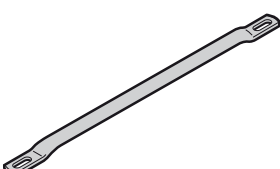
## 7. Фурнитура для секций ворот

Изделие	Описание	Период производства	№ арт.	Кол-во	€
	<b>Запирающее устройство для направляющей H</b> Самонарезающий винт по металлу А 6,5 × 16, geomet	01.06.1999 –	3017389	шт.	/шт.
			3040982		/шт.
	<b>Запирающее устройство</b> Самонарезающий винт по металлу А 6,5 × 16, geomet Винт с полуметрической головкой по металлу / резьба Spax 6,5 × 35	01.06.1999 –	3047226	шт.	/шт.
			3040982		/шт.
			3045405		/шт.
	<b>Запирающий штырь, для направляющей H</b> Винт с полукруглой головкой М8 × 22 Шестигранная гайка М8 с угловым фланцем	01.06.1999 –	3045198	шт.	/шт.
			3035719		/шт.
			3018270		/шт.
	<b>Запирающий штырь для запирающего устройства</b> Винт с плоской головкой М8 × 13 и квадратным подголовком Шестигранная гайка М8 с угловым фланцем	01.06.1999 –	3047225	шт.	/шт.
			3043106		/шт.
			3018270		/шт.
	<b>Крепежная накладка для запирающего устройства</b> Винт с плоской головкой М8 × 13 и квадратным подголовком Шестигранная гайка М8 с угловым фланцем	01.06.1999 –	3047258	шт.	/шт.
			3043106		/шт.
			3018270		/шт.
 *	<b>Запирающая штанга</b> Длина _____ мм	01.06.1999 –	3040280	шт.	/м

[+] Без надбавки к цене

<b>ЗАКАЗ</b>	№ заказчика: _____	№ заказа / комис.: _____	<b>* Данные обязательно сверять с данными на заводской табличке!</b>	
	Заказчик: _____	Год выпуска: _____	№ заказа: _____	№ ворот: _____
	Адрес доставки: _____	Печать и подпись _____	№ изделия: _____	Тип: _____
	Город/дата: _____			

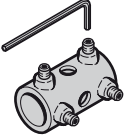
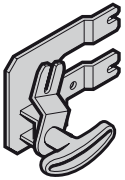
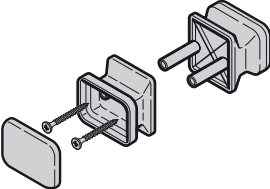
## 7. Фурнитура для секций ворот

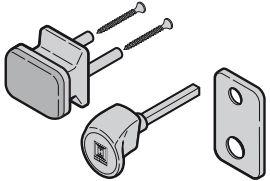
Изделие	Описание	Период производства	№ арт.	Кол-во	€
	<b>Комплект: муфта для запирающей штанги TS 42 мм</b> только для гарнитура ручек, декоративная ковкая фурнитура, исполнение замка KABA и ASSA	01.06.1999 –	3046238	шт. _____	/шт.
	<b>Устройство запираения изнутри</b> справа слева Самонарезающий винт по металлу А 6,5 × 20, geomet	01.05.2000 – 01.05.2000 –	3054119 3054120 3042487	шт. _____ _____ _____	/шт. /шт. /шт.
	<b>Комплект: грибовидная ручка, снизу</b>	01.06.1999 – 29.02.2000	3054156	шт. _____	/шт.
	<b>Внутренняя крестообразная ручка с распорной деталью</b> Винт с полуцилиндрической головкой М5 × 20 с крестообразным шлицем	01.06.1999 –	3053830 3046324	шт. _____ _____	/шт. /шт.
	<b>Ручка ворот для внутренней стороны</b> Самонарезающий винт по металлу А 6,5 × 16, geomet Винт с полуцилиндрической головкой по металлу / резьба Spax 6,5 × 35	01.06.1999 –	3047367 3040982 3045405	шт. _____ _____ _____	/шт. /шт. /шт.
	<b>Гарнитур наружных ручек TS 42,5 мм, алюминиевое литье</b> Под мельхиор F2, проф. цилиндр	01.06.1999 – 29.02.2000	3045629	шт. _____	/шт.

[+] Без надбавки к цене

<b>ЗАКАЗ</b>	№ заказчика: _____		№ заказа/комис.: _____		<b>* Данные обязательно сверять с данными на заводской табличке!</b>	
	Заказчик: _____		Адрес доставки: _____		№ заказа: _____	№ ворот: _____
	Город/дата: _____		Печать и подпись: _____		№ изделия: _____	Тип: _____
					Год выпуска: _____	



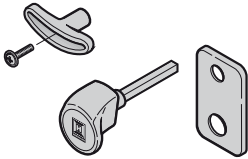
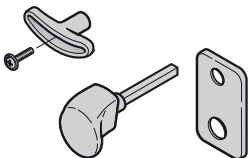
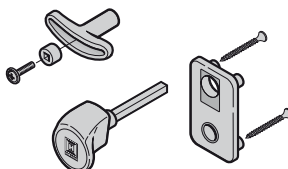
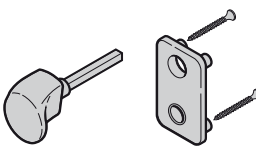
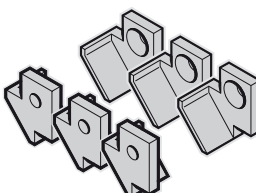

## 7. Фурнитура для секций ворот

Изделие	Описание	Период производства	№ арт.	Кол-во	€
	<b>Гарнитур ручек ворот TS 42,5 мм из пластмассы черного цвета, проф. цилиндр</b>	01.06.1999 –	3053601	шт. _____	/шт.
	<b>Гарнитур ручек ворот, TS 42,5 мм, проф. цилиндр</b> Алюминиевое литье под мельхиор F2 Алюминиевое литье цвета RAL 9016 Алюминиевое литье под бронзу Шлифованная нерж. сталь Полированная нерж. сталь	01.03.2000 – 01.03.2000 – 01.03.2000 – 01.03.2003 – 01.03.2000 –	3053585 3053588 3076051 3059741 3053590	шт. _____ _____ _____ _____ _____	/шт. /шт. /шт. /шт. /шт.
	<b>Гарнитур ручек ворот, TS 42 мм из пластмассы черного цвета</b> KABA ASSA	01.06.1999 – 01.06.1999 –	3053602 3053668	шт. _____ _____	/шт. /шт.
	<b>Гарнитур ручек ворот, TS 42 мм, KABA</b> Алюминиевое литье под мельхиор F2 Алюминиевое литье цвета RAL 9016 Алюминиевое литье под бронзу Шлифованная нерж. сталь Полированная нерж. сталь	01.03.2000 – 01.03.2000 – 01.03.2000 – 01.03.2003 – 01.03.2000 –	3053593 3053596 3076052 3059742 3053598	шт. _____ _____ _____ _____ _____	/шт. /шт. /шт. /шт. /шт.
	<b>Комплект: колпачки шарниров, сверху</b> для калитки, с винтами без л/к покрытия с л/к покрытием цвета RAL _____	01.05.2000 – 01.05.2000 –	3090810 4003434	шт. _____ _____	/шт. /шт.

[+] Без надбавки к цене

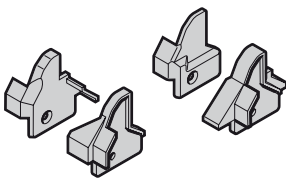
<b>ЗАКАЗ</b>	№ заказчика: _____	№ заказа / комис.: _____	<b>* Данные обязательно сверять с данными на заводской табличке!</b>	
	Заказчик: _____	№ изделия: _____	№ заказа: _____	№ ворот: _____
	Адрес доставки: _____	Тип: _____	Год выпуска: _____	
	Город/дата: _____	Печать и подпись _____		

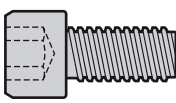
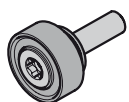
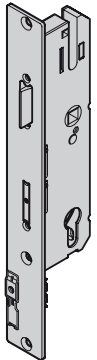

## 7. Фурнитура для секций ворот

Изделие	Описание	Период производства	№ арт.	Кол-во	€	
	<b>Комплект: колпачки для защиты пальцев</b> для калитки, с винтами DIN правый, без л/к покрытия DIN левый, без л/к покрытия DIN правый / левый, с л/к покрытием цвета RAL _____	01.05.2000 – 01.05.2000 – 01.05.2000 –	3090811 3090812 4003368	ШТ. _____ _____ _____	/шт. /шт. /шт.	
		<b>Стопор для ворот с калиткой</b> Винт с плоской головкой М5 × 10	01.03.2005 –	3090617 3064280	ШТ. _____ _____	/шт. /шт.
		<b>Винт с цилиндрической головкой М8 × 16, оцинкованный, с внутренним шестигранником, для стопора</b> Шайба 13 × 8 × 2, оцинков.	01.03.2005 – 01.03.2005 –	3073756 3073728	ШТ. _____ _____	/шт. /шт.
		<b>Кронштейн подшипника, со стопором 2</b>	01.01.2014 –	3091740	ШТ. _____	/шт.
	<b>Главный замок с системой многоточечного запирания 40 / 92 / 9 для калитки</b> Проф. цилиндр PZ, DIN левый Проф. цилиндр PZ, DIN левый Проф. цилиндр PZ, DIN правый Проф. цилиндр PZ, DIN правый КАВА, DIN левый КАВА, DIN правый	01.03.2013 – 31.07.2014 01.08.2014 – 01.03.2013 – 31.07.2014 01.08.2014 – 01.03.2013 – 01.03.2013 –	3090620 3093022 3090621 3093023 3091165 3091164	ШТ. _____ _____ _____ _____ _____	/шт. /шт. /шт. /шт. /шт. /шт.	
		<b>Дополнительный замок с системой многоточечного запирания для калитки</b> DIN левый DIN левый DIN правый DIN правый	01.03.2013 – 31.07.2014 01.08.2014 – 01.03.2013 – 31.07.2014 01.08.2014 –	3090628 3093020 3090629 3093021	ШТ. _____ _____ _____	/шт. /шт. /шт. /шт.

[+] Без надбавки к цене

<b>ЗАКАЗ</b>	№ заказчика: _____		№ заказа / комис.: _____		<b>* Данные обязательно сверять с данными на заводской табличке!</b>	
	Заказчик: _____		№ изделия: _____		№ ворот: _____	
	Адрес доставки: _____		Год выпуска: _____		Тип: _____	
	Город/дата: _____		Печать и подпись _____			

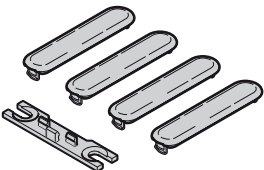
## 7. Фурнитура для секций ворот

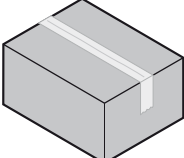
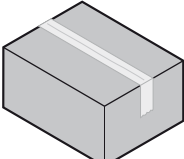
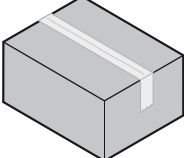
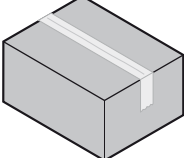
Изделие	Описание	Период производства	№ арт.	Кол-во	€
	<b>Комплект для облицовки / монтажа устройства многоточечного запирания для калитки</b>	01.03.2013 –	3090676	шт. _____	/шт.
	<b>Замыкающая накладка для дополнительного замка</b> Винт с плоской головкой М5 x 10, Torx	01.03.2013 –	3090619	шт. _____	/шт.
			3064280	шт. _____	/шт.
	<b>Коробка с принадлежностями для полотна ворот</b> Z N L BL BZ	01.03.2013 –	3053114	шт. _____	/шт.
		01.03.2013 –	4009411	шт. _____	/шт.
		01.03.2013 –	4009413	шт. _____	/шт.
		01.03.2013 –	4009416	шт. _____	/шт.
		01.03.2013 –	4009417	шт. _____	/шт.
	<b>Коробка с принадлежностями для калитки</b> N L BL	01.03.2013 –	4009412	шт. _____	/шт.
		01.03.2013 –	4009414	шт. _____	/шт.
		01.03.2013 –	4009422	шт. _____	/шт.
	<b>Коробка с принадлежностями для полотна ворот Н (коробка А + В)</b>	01.03.2013 –	4009415	шт. _____	/шт.
	<b>Коробка с принадлежностями для ворот FG, запасной</b>	01.03.2013 –	4004316	шт. _____	/шт.

[+] Без надбавки к цене

<b>ЗАКАЗ</b>	№ заказчика: _____		№ заказа / комис.: _____		<b>* Данные обязательно сверять с данными на заводской табличке!</b>	
	Заказчик: _____		Адрес доставки: _____		№ заказа: _____	№ ворот: _____
	Город/дата: _____		Печать и подпись _____		№ изделия: _____	Тип: _____
					Год выпуска: _____	

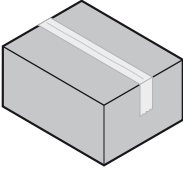
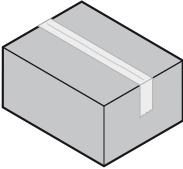

## 7. Фурнитура для секций ворот

Изделие	Описание	Период производства	№ арт.	Кол-во	€
	<b>Комплект принадлежностей FG, запасной</b>	01.03.2013 –	4004816	шт. _____	/шт.
	<b>Коробка с торсионными пружинами</b>			шт.	
	H	01.03.2013 –	4003463	_____	/шт.
	N	01.03.2013 –	4009418	_____	/шт.
	L	01.03.2013 –	4009419	_____	/шт.
	BL	01.03.2013 –	4009420	_____	/шт.
	<b>Коробка с пружинами растяжения</b>			шт.	
	BZ	01.03.2013 –	4009421	_____	/шт.
	Z	01.03.2013 –	3053241	_____	/шт.

[+] Без надбавки к цене

<b>ЗАКАЗ</b>	№ заказчика: _____		№ заказа/комис.: _____		<b>* Данные обязательно сверять с данными на заводской табличке!</b>	
	Заказчик: _____		Год выпуска: _____		№ заказа: _____	
	Адрес доставки: _____		Печать и подпись: _____		№ изделия: _____	
	Город/дата: _____				№ ворот: _____	
					Тип: _____	

## 8. Направляющие

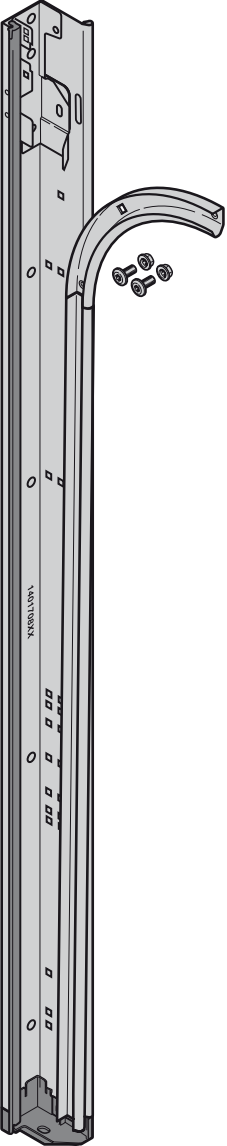
Изделие	Описание	Период производства	№ арт.	Кол-во	€
	<p><b>* Боковая часть рамы для направляющей N</b></p> <p>справа слева</p> <p>Винты с плоской головкой M8 x 13, T30, оцинкованные</p> <p>Комплект: переходная дуга ходовой шины 90°</p> <p>Дюбель 10, нейлон</p> <p>Шуруп по дереву с шестигранной головкой 8 x 60</p> <p>Шайба 9 x 20 x 2</p> <p><b>Указание:</b> Длина = RM + 210</p>	01.06.1999 –	4012155	ШТ.	/м
		01.06.1999 –	4012156		/м
			3053380		
			4012153		
			3006761		/шт.
			3047355		/шт.
			3001849		/шт.

Изделия, номера артикулов которых указаны на сером фоне, доставляются на склад заказчика бесплатно.

<b>ЗАКАЗ</b>	№ заказчика:	№ заказа / комис.:	<b>* Данные обязательно сверять с данными на заводской табличке!</b>	
	Заказчик:		№ заказа:	№ ворот:
	Адрес доставки:		№ изделия:	Тип:
	Город/дата:		Год выпуска:	
			Печать и подпись	

## 8. Направляющие

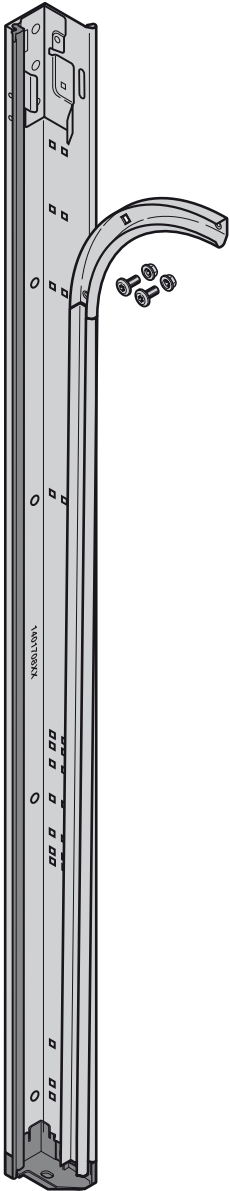
Изделие	Описание	Период производства	№ арт.	Кол-во	€
	<p><b>* Боковая часть рамы для направляющей L</b></p> <p>справа слева</p> <p>Винты с плоской головкой М8 × 13, Т30, оцинкованные</p> <p>Комплект: переходная дуга ходовой шины 90°</p> <p>Дюбель 10, нейлон</p> <p>Шуруп по дереву с шестигранной головкой 8 × 60</p> <p>Шайба 9 × 20 × 2</p> <p><b>Указание:</b> Длина = RM + 100</p>	01.06.1999 –	4012157	шт.	/м
		01.06.1999 –	4012158		/м
			3053380		
			4012153		
			3006761		/шт.
			3047355		/шт.
			3001849		/шт.

Изделия, номера артикулов которых указаны на сером фоне, доставляются на склад заказчика бесплатно.

<b>ЗАКАЗ</b>	№ заказчика: _____	№ заказа/комис.: _____	<b>* Данные обязательно сверять с данными на заводской табличке!</b>	
	Заказчик: _____	№ изделия: _____	№ заказа: _____	№ ворот: _____
	Адрес доставки: _____	Год выпуска: _____	Тип: _____	
	Город/дата: _____	Печать и подпись _____		

# 8. Направляющие

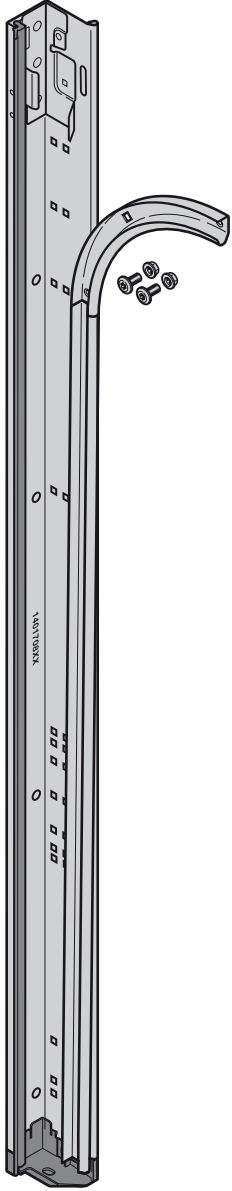
Изделие	Описание	Период производства	№ арт.	Кол-во	€
	<p><b>* Боковая часть рамы для направляющей Z</b></p> <p>справа слева</p> <p>Винты с плоской головкой M8 x 13, T30, оцинкованные</p> <p>Комплект: переходная дуга ходовой шины 90°</p> <p>Дюбель 10, нейлон</p> <p>Шуруп по дереву с шестигранной головкой 8 x 60</p> <p>Шайба 9 x 20 x 2</p> <p><b>Указание:</b> Длина = RM + 100</p>	<p>01.09.1999 –</p> <p>01.09.1999 –</p>	<p>4012159</p> <p>4012160</p> <p>3053380</p> <p>4012153</p> <p>3006761</p> <p>3047355</p> <p>3001849</p>	<p>шт.</p> <p>_____</p> <p>_____</p> <p>_____</p> <p>_____</p> <p>_____</p> <p>_____</p> <p>_____</p>	<p>/м</p> <p>/м</p> <p></p> <p></p> <p>/шт.</p> <p>/шт.</p> <p>/шт.</p>

Изделия, номера артикулов которых указаны на сером фоне, доставляются на склад заказчика бесплатно.

<b>ЗАКАЗ</b>	№ заказчика:	№ заказа / комис.:	<b>* Данные обязательно сверять с данными на заводской табличке!</b>	
	Заказчик:	№ изделия:	№ заказа:	№ ворот:
	Адрес доставки:	Тип:	Год выпуска:	
	Город/дата:	Печать и подпись		

## 8. Направляющие

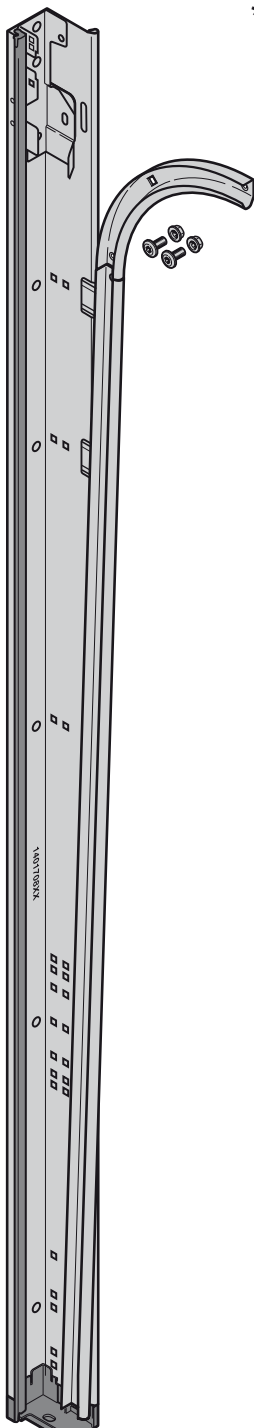
Изделие	Описание	Период производства	№ арт.	Кол-во	€
	<p><b>* Боковая часть рамы для направляющей Н</b></p> <p>справа слева</p> <p>Винты с плоской головкой М8 × 13, Т30, оцинкованные</p> <p>Комплект: переходная дуга ходовой шины 90°</p> <p>Дюбель 10, нейлон</p> <p>Шуруп по дереву с шестигранной головкой 8 × 60</p> <p>Шайба 9 × 20 × 2</p> <p>Длина = высота направляющих шин + 200</p>	01.06.1999 –	4012161	шт.	/м
		01.06.1999 –	4012162		/м
			3053380		
			4012153		
			3006761		/шт.
			3047355		/шт.
			3001849		/шт.

Изделия, номера артикулов которых указаны на сером фоне, доставляются на склад заказчика бесплатно.

<b>ЗАКАЗ</b>	№ заказчика: _____		№ заказа/комис.: _____		<b>* Данные обязательно сверять с данными на заводской табличке!</b>	
	Заказчик: _____		№ изделия: _____		№ ворот: _____	
	Адрес доставки: _____		Тип: _____		Год выпуска: _____	
	Город/дата: _____		Печать и подпись _____			

## 8. Направляющие

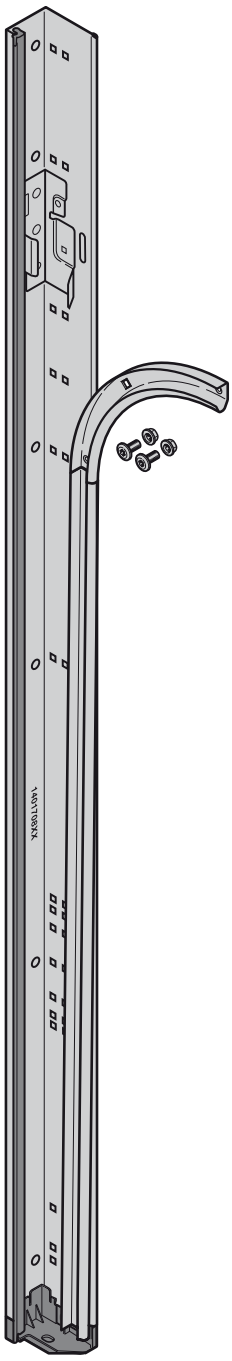
Изделие	Описание	Период производства	№ арт.	Кол-во	€
	<p><b>* Боковая часть рамы для направляющей BZ</b></p> <p>справа слева</p> <p>Винты с плоской головкой М8 × 13, Т30, оцинкованные</p> <p>Комплект: переходная дуга ходовой шины 90°</p> <p>Дюбель 10, нейлон</p> <p>Шуруп по дереву с шестигранной головкой 8 × 60</p> <p>Шайба 9 × 20 × 2</p> <p><b>Указание:</b> Длина = RAM</p>	<p>01.07.2011 –</p> <p>01.07.2011 –</p>	<p>4012163</p> <p>4012164</p> <p>3053380</p> <p>4012153</p> <p>3006761</p> <p>3047355</p> <p>3001849</p>	<p>шт.</p> <p>_____</p> <p>_____</p> <p>_____</p> <p>_____</p> <p>_____</p> <p>_____</p> <p>_____</p>	<p>/м</p> <p>/м</p> <p></p> <p></p> <p>/шт.</p> <p>/шт.</p> <p>/шт.</p>

Изделия, номера артикулов которых указаны на сером фоне, доставляются на склад заказчика бесплатно.

<b>ЗАКАЗ</b>	№ заказчика: _____		№ заказа / комис.: _____		<b>* Данные обязательно сверять с данными на заводской табличке!</b>	
	Заказчик: _____		Адрес доставки: _____		№ заказа: _____	№ ворот: _____
	Город/дата: _____		Печать и подпись _____		№ изделия: _____	Тип: _____
					Год выпуска: _____	

## 8. Направляющие

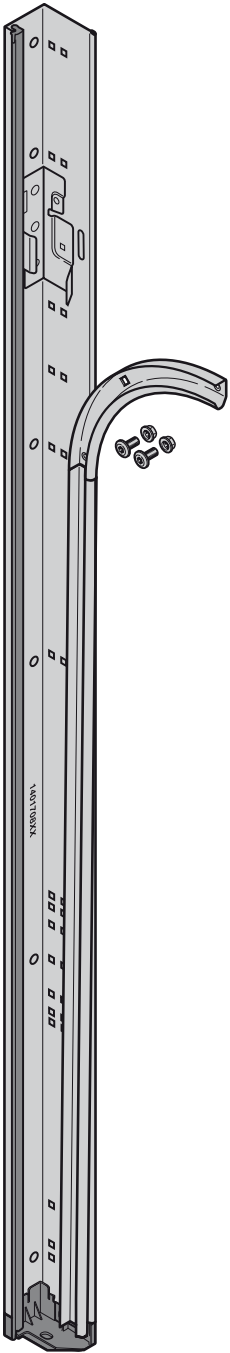
Изделие	Описание	Период производства	№ арт.	Кол-во	€
	<p><b>* Боковая часть рамы для направляющей BL</b></p> <p>справа слева</p> <p>Винты с плоской головкой М8 × 13, Т30, оцинкованные</p> <p>Комплект: переходная дуга ходовой шины 90°</p> <p>Дюбель 10, нейлон</p> <p>Шуруп по дереву с шестигранной головкой 8 × 60</p> <p>Шайба 9 × 20 × 2</p> <p><b>Указание:</b> Длина = RAM</p>	01.07.2011 –	4012165	шт.	/м
		01.07.2011 –	4012166		/м
			3053380		
			4012153		
			3006761		/шт.
			3047355		/шт.
			3001849		/шт.

Изделия, номера артикулов которых указаны на сером фоне, доставляются на склад заказчика бесплатно.

<b>ЗАКАЗ</b>	№ заказчика: _____		№ заказа/комис.: _____		<b>* Данные обязательно сверять с данными на заводской табличке!</b>	
	Заказчик: _____		№ изделия: _____		№ ворот: _____	
	Адрес доставки: _____		Год выпуска: _____		Тип: _____	
	Город/дата: _____		Печать и подпись _____			

## 8. Направляющие

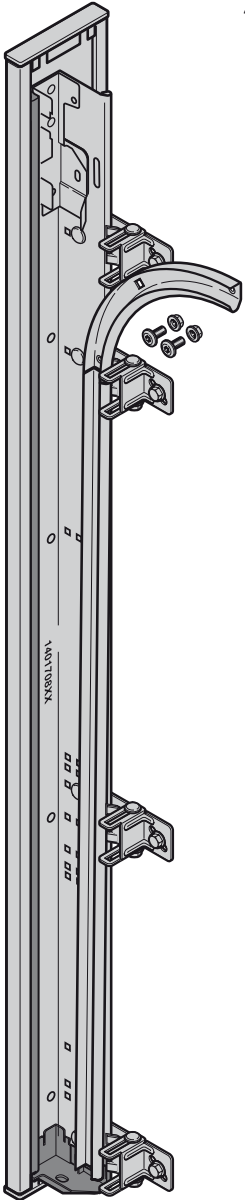
Изделие	Описание	Период производства	№ арт.	Кол-во	€
	<p><b>* Боковая часть рамы для направляющей Reno</b></p> <p>справа слева</p> <p>Винты с плоской головкой М8 × 13, Т30, оцинкованные</p> <p>Комплект: переходная дуга ходовой шины 90°</p> <p>Дюбель 10, нейлон</p> <p>Шуруп по дереву с шестигранной головкой 8 × 60</p> <p>Шайба 9 × 20 × 2</p> <p><b>Указание:</b> Длина = RAM</p>	<p>01.07.2011 –</p> <p>01.07.2011 –</p>	<p>4012200</p> <p>4012201</p> <p>3053380</p> <p>4012153</p> <p>3006761</p> <p>3047355</p> <p>3001849</p>	<p>шт.</p> <p>_____</p> <p>_____</p> <p>_____</p> <p>_____</p> <p>_____</p> <p>_____</p> <p>_____</p>	<p>/м</p> <p>/м</p> <p></p> <p></p> <p>/шт.</p> <p>/шт.</p> <p>/шт.</p>
	<p><b>Напольный наконечник рамы направляющей</b></p> <p>слева справа</p> <p>Винты с плоской головкой М8 × 13, Т30, оцинкованные</p> <p>Шестигранная гайка М8 с фланцем, оцинкованная</p>	<p>13.03.2006 –</p> <p>13.03.2006 –</p>	<p>3065815</p> <p>3065816</p> <p>3053380</p> <p>3018270</p>	<p>шт.</p> <p>_____</p> <p>_____</p> <p>_____</p> <p>_____</p>	<p>/шт.</p> <p>/шт.</p> <p>/шт.</p> <p>/шт.</p>

Изделия, номера артикулов которых указаны на сером фоне, доставляются на склад заказчика бесплатно.

<b>ЗАКАЗ</b>	№ заказчика: _____	№ заказа / комис.: _____	<b>* Данные обязательно сверять с данными на заводской табличке!</b>	
	Заказчик: _____	Город/дата: _____	№ заказа: _____	№ ворот: _____
	Адрес доставки: _____	Год выпуска: _____	№ изделия: _____	Тип: _____
	Город/дата: _____	Печать и подпись _____		



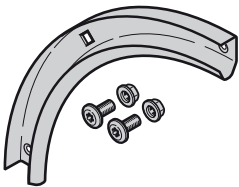
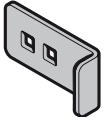

## 8. Направляющие

Изделие	Описание	Период производства	№ арт.	Кол-во	€
	<p><b>* Вертикальная направляющая шина, без отверстий</b>  Длина _____ мм  Направляющая Н</p>	01.06.1999 –	3027813	шт. _____	/м
	<p><b>Комплект: переходная дуга ходовой шины 90°</b>  Переходная дуга ходовой шины 90°  Винты с плоской головкой М8 × 13, Т30, оцинкованные  Шестигранная гайка М8 с фланцем, оцинкованная</p>	01.06.1999 –	4012153 3038297 3053380 3018270	шт. _____	/шт.
	<p><b>Комплект: усилительный уголок для переходной дуги ходовой шины</b>  Вес полотна ворот &gt; 170 кг</p>	01.03.2010 –	4003670	Комплект _____	/шт.

Изделия, номера артикулов которых указаны на сером фоне, доставляются на склад заказчика бесплатно.

<b>ЗАКАЗ</b>	№ заказчика: _____	№ заказа / комис.: _____	<b>* Данные обязательно сверять с данными на заводской табличке!</b>	
	Заказчик: _____	№ изделия: _____	№ заказа: _____	№ ворот: _____
	Адрес доставки: _____	Год выпуска: _____	Тип: _____	
	Город/дата: _____	Печать и подпись _____		

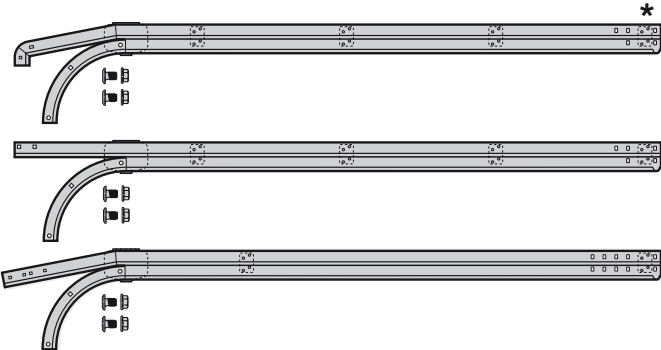
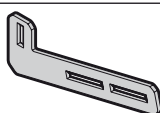

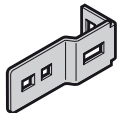
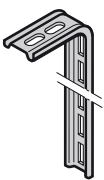

## 8. Направляющие

Изделие	Описание	Период производства	№ арт.	Кол-во	€
 <p><b>Горизонтальная ходовая шина</b> слева / справа (2 шт.) Комплект: переходная дуга ходовой шины 90°</p>	*	01.06.1999–	4012171 4012153	ШТ. _____	/м
 <p><b>Консоль для направляющих Н</b></p>		01.06.1999–	3091971	ШТ. _____	/шт.
 <p><b>Соединительная шина</b></p>	*	01.06.1999–	3038670	ШТ. _____	/м
 <p><b>Усиленная пластина для соединительной шины</b> Винт с плоской головкой М8 × 13 и квадратным подголовком Шестигранная гайка М8 с угловым фланцем</p>		01.06.1999–	3047042 3043106 3018270	ШТ. _____ _____ _____	/шт. /шт. /шт.
 <p><b>Анкер для ходовой шины</b> Дюбель 10, нейлон Шуруп по дереву с шестигранной головкой 8 × 60 Шайба 9 × 20 × 2</p>		01.06.1999–	3047047 3006761 3047355 3001849	ШТ. _____ _____ _____ _____	/шт. /шт. /шт. /шт.

Изделия, номера артикулов которых указаны на сером фоне, доставляются на склад заказчика бесплатно.

<b>ЗАКАЗ</b>	№ заказчика: _____	№ заказа / комис.: _____	<b>* Данные обязательно сверять с данными на заводской табличке!</b>	
	Заказчик: _____	Адрес доставки: _____	№ заказа: _____	№ ворот: _____
	Город/дата: _____	Год выпуска: _____	№ изделия: _____	Тип: _____
			Печать и подпись	



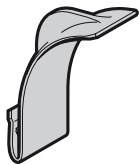

## 8. Направляющие

Изделие	Описание	Период производства	№ арт.	Кол-во	€
	<b>Скоба для направляющей шины 9,5 для подвешивания к потолку</b> Винт с плоской головкой М8 × 13 и квадратным подголовком Шестигранная гайка М8 с угловым фланцем	01.06.1999 –	3047045	шт.	/шт.
			3043106		/шт.
			3018270		/шт.
	<b>Зажимная пластинка 2</b> Винт с плоской головкой М8 × 13 и квадратным подголовком Шестигранная гайка М8 с угловым фланцем	01.06.1999 –	3047043	шт.	/шт.
			3043106		/шт.
			3018270		/шт.
	<b>Анкер для крепления рамы направляющей</b> Винты с плоской головкой М8 × 13, Т30, оцинкованные Шестигранная гайка М8 с фланцем, оцинкованная Дюбель 10, нейлон Шуруп по дереву с шестигранной головкой 8 × 60 Шайба 9 × 20 × 2	01.06.1999 –	3085380	шт.	/шт.
			3053380		/шт.
			3018270		/шт.
			3006761		/шт.
			3047355		/шт.
3001849		/шт.			
	<b>Анкер для крепления рамы направляющей Н</b> Винты с плоской головкой М8 × 13, Т30, оцинкованные Шестигранная гайка М8 с фланцем, оцинкованная Дюбель 10, нейлон Шуруп по дереву с шестигранной головкой 8 × 60 Шайба 9 × 20 × 2	01.06.1999 –	3088666	шт.	/шт.
			3053380		/шт.
			3018270		/шт.
			3006761		/шт.
			3047355		/шт.
3001849		/шт.			
	<b>Демпфирующая пружина для направляющих L, Z, BL, BZ</b> Пластмасса	20.03.2007 –	3072580	шт.	/шт.

Изделия, номера артикулов которых указаны на сером фоне, доставляются на склад заказчика бесплатно.

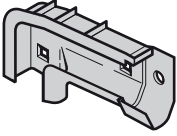
<b>ЗАКАЗ</b>	№ заказчика: _____	№ заказа / комис.: _____	<b>* Данные обязательно сверять с данными на заводской табличке!</b>	
	Заказчик: _____	№ изделия: _____	№ ворота: _____	Тип: _____
	Адрес доставки: _____	Год выпуска: _____		
	Город/дата: _____	Печать и подпись _____		

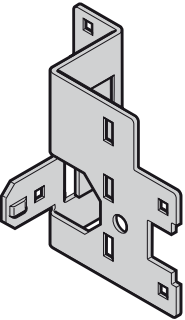
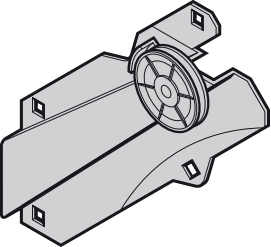

## 8. Направляющие

Изделие	Описание	Период производства	№ арт.	Кол-во	€
	<b>Направляющая дуга, для направляющих L, Z, BL, BZ</b> справа, из пластмассы слева, из пластмассы Винты с плоской головкой М8 × 13, Т30, оцинкованные Шестигранная гайка М8 с фланцем, оцинкованная	01.06.1999 – 01.06.1999 –	3072563	шт.	
			3072562		/шт.
			3053380		/шт.
			3018270		/шт.
	<b>Защита от затягивания для барабана троса, для направляющих L, BL</b> Винт с потайной головкой М5 × 12 Meplast	01.06.1999 –	3047377	шт.	/шт.
			3041063		/шт.
	<b>Усилительная пластина, сзади, для направляющих L, BL</b> справа слева Винт с плоской головкой М8 × 13 и квадратным подголовком Шестигранная гайка М8 с угловым фланцем	01.06.1999 – 01.06.1999 –	3057524	шт.	/шт.
			3057523		/шт.
			3043106		/шт.
			3018270		/шт.
	<b>Опора с ограничением по крутящему моменту, в комплекте со шкивом для троса, направляющие L, BL</b> справа слева Винты с плоской головкой М8 × 13, Т30, оцинкованные Шестигранная гайка М8 с фланцем, оцинкованная	01.06.1999 – 01.06.1999 –	3047435	шт.	/шт.
			3047434		/шт.
			3053380		/шт.
			3018270		/шт.
	<b>Направляющий ролик троса, Ø 78 мм</b> Винт с полуцилиндрической головкой М10 × 30 с внутренним шестигранником и защитным лаком Шестигранная гайка М10 с фланцем и стопорным кольцом	01.06.1999 –	3047251	шт.	/шт.
			3054147		/шт.
			3054148		/шт.

Изделия, номера артикулов которых указаны на сером фоне, доставляются на склад заказчика бесплатно.

<b>ЗАКАЗ</b>	№ заказчика:	№ заказа / комис.:	<b>* Данные обязательно сверять с данными на заводской табличке!</b>	
	Заказчик:		№ заказа:	№ ворот:
	Адрес доставки:		№ изделия:	Тип:
	Город/дата:		Год выпуска:	
			Печать и подпись	

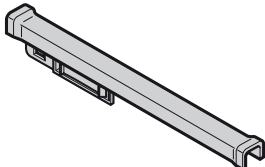

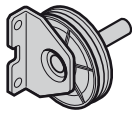
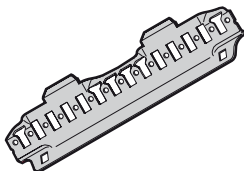
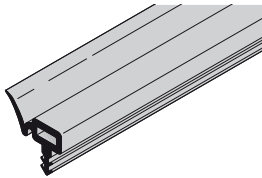
## 8. Направляющие

Изделие	Описание	Период производства	№ арт.	Кол-во	€
	<b>Направляющий элемент троса для шкива троса, опора с ограничением по крутящему моменту, направляющие L, BL</b>	01.06.1999 –	3047443	шт. _____	/шт.
	<b>Предохранитель конечных положений</b> Винт с плоской головкой М8 × 13 и квадратным подголовком Шестигранная гайка М8 с угловым фланцем	01.09.1999 –	3047253 3043106 3018270	шт. _____ _____ _____	/шт. /шт. /шт.
	<b>Держатель тягового троса, для направляющих Z, BZ</b> Винт с подголовком М6 × 20 Стопорная гайка с зубчатым венцом М6 с шестигранником и фланцем	01.09.1999 –	3045342 3045407 3001660	шт. _____ _____ _____	/шт. /шт. /шт.
	<b>Опорный угольник для направления троса со шкивом для троса, направляющие Z, BZ</b> Самонарезающий винт А 6,5 × 13	01.09.1999 –	3047257 3056879	шт. _____ _____	/шт. /шт.
	<b>Зажимная прокладка для направляющей Z</b> Винты с плоской головкой М8 × 13, Т30, оцинкованные Шестигранная гайка М8 с фланцем, оцинкованная	01.09.1999 –	3091706 3053380 3018270	шт. _____ _____ _____	/шт. /шт. /шт.
	<b>Боковое уплотнение</b> Длина _____ мм	01.06.1999 –	3051888	шт. _____	/м

Изделия, номера артикулов которых указаны на сером фоне, доставляются на склад заказчика бесплатно.

<b>ЗАКАЗ</b>	№ заказчика: _____		№ заказа /комис.: _____		<b>* Данные обязательно сверять с данными на заводской табличке!</b>	
	Заказчик: _____		Год выпуска: _____		№ заказа: _____	
	Адрес доставки: _____		Печать и подпись: _____		№ ворот: _____	
	Город/дата: _____		№ изделия: _____		Тип: _____	

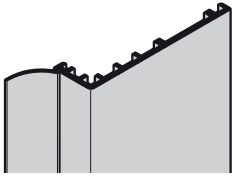
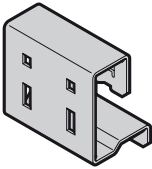
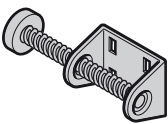
## 8. Направляющие

Изделие	Описание	Период производства	№ арт.	Кол-во	€
	<b>Боковое уплотнение ThermoFrame</b>  3210 мм 6000 мм	01.05.2011 – 01.05.2011 –	4004692 4004693	шт.	
				_____	/шт.
	<b>Консоль пружинного ограничителя, для направляющей Н</b> Винт с плоской головкой М8 × 16 и квадратным подголовком Шестигранная гайка М8 с угловым фланцем	01.06.1999 –	3073628 3043208 3018270	шт.	
				_____	/шт.
				_____	/шт.
	<b>Пружинный амортизатор, для направляющей Н</b> Винт с плоской головкой М8 × 16 и квадратным подголовком Шестигранная гайка М8 с угловым фланцем	01.06.1999 –	3055175 3043208 3018270	шт.	
				_____	/шт.
				_____	/шт.
	<b>Амортизационный упор, для направляющей Н</b>  справа слева Винт с потайной головкой М6 × 12, с крестообразным шлицем Шайба 9 × 20 × 2 Стопорная гайка с зубчатым венцом М6 с шестигранником и фланцем	01.06.1999 – 01.06.1999 –	3040531 3040532 3007154 3001849 3001660	шт.	
				_____	/шт.
				_____	/шт.
				_____	/шт.
				_____	/шт.
	<b>Амортизирующая пластина для накладки, для направляющей Н</b> Винт с полукруглой головкой М6 × 16 с квадратным подголовком Стопорная гайка с зубчатым венцом М6 с шестигранником и фланцем	01.06.1999 –	3039706 3001431 3001660	шт.	
				_____	/шт.
				_____	/шт.

Изделия, номера артикулов которых указаны на сером фоне, доставляются на склад заказчика бесплатно.

<b>ЗАКАЗ</b>	№ заказчика: _____		№ заказа / комис.: _____		<b>* Данные обязательно сверять с данными на заводской табличке!</b>	
					№ заказа: _____	
	Заказчик: _____				№ ворот: _____	
	Адрес доставки: _____				№ изделия: _____	
					Тип: _____	
				Год выпуска: _____		
Город/дата: _____		Печать и подпись _____				







## 8. Направляющие

Изделие	Описание	Период производства	№ арт.	Кол-во	€
	<b>Коробка с принадлежностями для направляющей</b>			шт.	
	L	01.03.2013 –	3047384	_____	/шт.
	N, RM > 2375	01.03.2013 –	3082756	_____	/шт.
	N, RM ≤ 2375	01.03.2013 –	4004188	_____	/шт.
	<b>Пакет принадлежностей для направляющей</b>			шт.	
	L	01.07.2015 –	3047386	_____	/шт.
	Z (RM > 2550)	01.03.2013 –	3085384	_____	/шт.
	Z (RM ≤ 2550)	01.03.2013 –	3088721	_____	/шт.

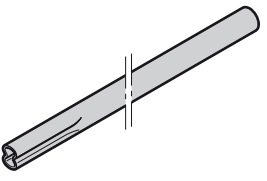
Изделия, номера артикулов которых указаны на сером фоне, доставляются на склад заказчика бесплатно.

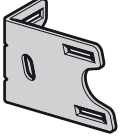
<b>ЗАКАЗ</b>	№ заказчика: _____		№ заказа/комис.: _____		<b>* Данные обязательно сверять с данными на заводской табличке!</b>	
	Заказчик: _____		№ изделия: _____		№ ворот: _____	
	Адрес доставки: _____		Год выпуска: _____		Тип: _____	
	Город/дата: _____		Печать и подпись: _____			

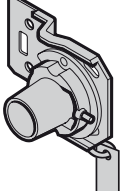
## 9. Торсионно-пружинные валы

Изделие	Описание	Период производства	№ арт.	Кол-во	€
	<p><b>* Торсионно-пружинный вал 25 × 2,25 мм</b></p> <p>справа слева</p>	<p>01.06.1999 – 01.06.1999 –</p>	<p>3051055 3051054</p>	<p>шт. _____ _____ _____</p>	<p>/м /м</p>
	<p><b>Держатель вала</b></p> <p>Винт с полукруглой головкой М8 × 16 Гайка М8 с угловым фланцем</p>	<p>01.06.1999 –</p>	<p>3047375 3006980 3018270</p>	<p>шт. _____ _____ _____</p>	<p>/шт. /шт. /шт.</p>
	<p><b>Крепление держателя вала</b></p> <p>Шуруп по дереву с шестигранной головкой 8 × 60 Шайба 9 × 20 × 2 Дюбель 10</p>	<p>01.06.1999 –</p>	<p>3047378 3047355 3001849 3006761</p>	<p>шт. _____ _____ _____ _____</p>	<p>/шт. /шт. /шт. /шт.</p>
	<p><b>Муфта вала</b></p>	<p>01.06.1999 –</p>	<p>3085537</p>	<p>шт. _____</p>	<p>/шт.</p>
	<p><b>Устройство защиты от обрыва пружины с приемным конусом</b></p> <p>справа слева</p>	<p>01.06.1999 – 01.06.1999 –</p>	<p>3047243 3047242</p>	<p>шт. _____ _____</p>	<p>/шт. /шт.</p>
	<p><b>Адаптер для устройства защиты от обрыва пружины</b></p>	<p>01.06.1999 –</p>	<p>3047224</p>	<p>шт. _____</p>	<p>/шт.</p>
	<p><b>Натяжной конус</b></p> <p>Спиральный пружинный штифт N8 × 18</p>	<p>01.06.1999 –</p>	<p>3085551 3002250</p>	<p>шт. _____ _____</p>	<p>/шт. /шт.</p>

Изделия, номера артикулов которых указаны на сером фоне, доставляются на склад заказчика бесплатно.

<b>ЗАКАЗ</b>	№ заказчика: _____		№ заказа / комис.: _____		<b>* Данные обязательно сверять с данными на заводской табличке!</b>	
					№ заказа: _____	
	Заказчик: _____				№ ворот: _____	
	Адрес доставки: _____				№ изделия: _____	
					Тип: _____	
Город/дата: _____				Год выпуска: _____		
				Печать и подпись		

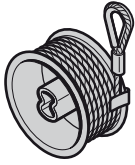
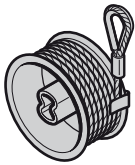
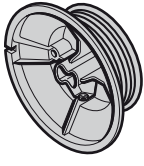
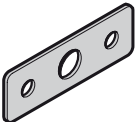

## 9. Торсионно-пружинные валы

Изделие	Описание	Период производства	№ арт.	Кол-во	€
	<b>Барабан для троса, для направляющих N, L включая трос для направляющей N</b> С 01.03.05 только для ворот высотой более 2250 мм	01.06.1999 – 01.06.1999 –	3080094 3080093	шт.	
				справа	_____
	<b>Барабан для троса, для направляющих N, L включая трос для направляющей N</b> Для ворот высотой до 2250 мм	01.03.2005 – 01.03.2005 –	3080092 3080091	шт.	
				справа	_____
	<b>Барабан для троса, для направляющих H</b>	01.06.1999 – 01.06.1999 –	3047429 3047428	шт.	
				справа	_____
	<b>Распорная деталь</b> 0,75 мм 1,50 мм	01.03.2000 – 01.03.2000 –	3044203 3044204	шт.	
					_____

Изделия, номера артикулов которых указаны на сером фоне, доставляются на склад заказчика бесплатно.

<b>ЗАКАЗ</b>	№ заказчика: _____		№ заказа/комис.: _____		<b>* Данные обязательно сверять с данными на заводской табличке!</b>	
					№ заказа: _____	
	Заказчик: _____				№ ворот: _____	
	Адрес доставки: _____				№ изделия: _____	
					Тип: _____	
				Год выпуска: _____		
Город/дата: _____				Печать и подпись _____		

# 9. Торсионно-пружинные валы

Изделие	Описание	Период производства	№ арт.	Кол-во	€
	<b>* Торсионная пружина с натяжным конусом</b>			шт.	
	№ R700	01.06.1999 –	3051902	_____	/шт.
	№ L700	01.06.1999 –	3051903	_____	/шт.
	№ R701	01.06.1999 –	3051904	_____	/шт.
	№ L701	01.06.1999 –	3051905	_____	/шт.
	№ R702	01.06.1999 –	3051906	_____	/шт.
	№ L702	01.06.1999 –	3051907	_____	/шт.
	№ R703	01.06.1999 –	3051908	_____	/шт.
	№ L703	01.06.1999 –	3051909	_____	/шт.
	№ R704	01.06.1999 –	3051910	_____	/шт.
	№ L704	01.06.1999 –	3051911	_____	/шт.
	№ R705	01.06.1999 –	3051912	_____	/шт.
	№ L705	01.06.1999 –	3051913	_____	/шт.
	№ R706	01.06.1999 –	3051914	_____	/шт.
	№ L706	01.06.1999 –	3051915	_____	/шт.
	№ R707	01.06.1999 –	3051916	_____	/шт.
	№ L707	01.06.1999 –	3051917	_____	/шт.
	№ R708	01.06.1999 –	3051918	_____	/шт.
	№ L708	01.06.1999 –	3051919	_____	/шт.
	№ R709	01.06.1999 –	3053613	_____	/шт.
	№ L709	01.06.1999 –	3053614	_____	/шт.
	№ R720	01.06.1999 –	3051920	_____	/шт.
	№ L720	01.06.1999 –	3051921	_____	/шт.
	№ R721	01.06.1999 –	3051922	_____	/шт.
	№ L721	01.06.1999 –	3051923	_____	/шт.
	№ R722	01.06.1999 –	3051924	_____	/шт.
	№ L722	01.06.1999 –	3051925	_____	/шт.
	№ R723	01.06.1999 –	3051926	_____	/шт.
	№ L723	01.06.1999 –	3051927	_____	/шт.
	№ R724	01.06.1999 –	3051928	_____	/шт.
	№ L724	01.06.1999 –	3051929	_____	/шт.
	№ R725	01.06.1999 –	3051930	_____	/шт.
	№ L725	01.06.1999 –	3051931	_____	/шт.
	№ R726	01.06.1999 –	3051932	_____	/шт.
	№ L726	01.06.1999 –	3051933	_____	/шт.
	№ R727	01.06.1999 –	3051934	_____	/шт.
	№ L727	01.06.1999 –	3051935	_____	/шт.
	№ R728	01.06.1999 –	3051936	_____	/шт.
	№ L728	01.06.1999 –	3051937	_____	/шт.
	№ R729	01.06.1999 –	3053615	_____	/шт.
	№ L729	01.06.1999 –	3053616	_____	/шт.
	№ R730	01.09.2010 –	4003653	_____	/шт.
	№ L730	01.09.2010 –	4003688	_____	/шт.
	№ R743	05.06.2000 –	3054463	_____	/шт.
	№ L743	05.06.2000 –	3054464	_____	/шт.
	№ R744	05.06.2000 –	3054465	_____	/шт.
	№ L744	05.06.2000 –	3054466	_____	/шт.
	№ R748	05.06.2000 –	3054467	_____	/шт.
	№ L748	05.06.2000 –	3054468	_____	/шт.
	№ R749	05.06.2000 –	3054469	_____	/шт.
	№ L749	05.06.2000 –	3054470	_____	/шт.

Маркировка пружины (алюминиевая бирка)

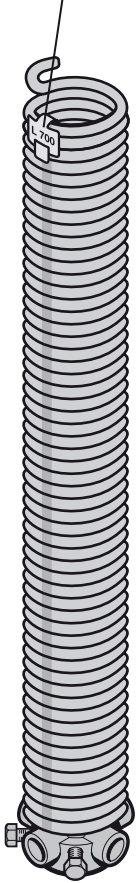

**Указание по безопасности:**

Всегда заменяйте обе пружины сразу. Пружины рассчитываются с помощью определенных нагрузочных циклов. При обрыве на воротах одной из пружин другая пружина находится на пределе рассчитанной прочности и может в любой момент оборваться.

Изделия, номера артикулов которых указаны на сером фоне, доставляются на склад заказчика бесплатно.

<b>ЗАКАЗ</b>	№ заказчика: _____	№ заказа / комис.: _____	<b>* Данные обязательно сверять с данными на заводской табличке!</b>	
			№ заказа: _____	№ ворот: _____
	Заказчик: _____		№ изделия: _____	Тип: _____
	Адрес доставки: _____		Год выпуска: _____	
Город/дата: _____		Печать и подпись _____		

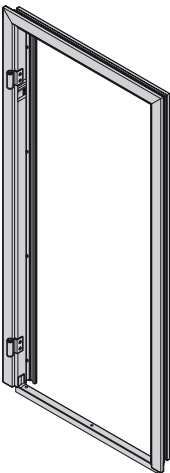
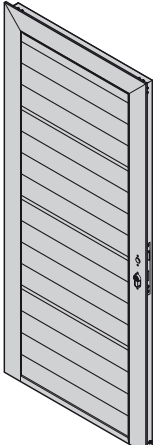

# 10. Боковые двери

Изделие	Описание	Период производства	№ арт.	Кол-во	€	
	<b>* Коробка боковой двери из алюминиевых профилей</b>  Угловая коробка Блочная коробка По образцу RAL _____ Отделка Decograin Надбавка к цене за устройство трехкратного запирания	01.06.1999 – 01.06.1999 –	4007094 4007095 _____ _____ 4007129	ШТ. _____ _____ _____ _____	_____ /м _____ /м _____ + <sup>8</sup> _____ + <sup>2</sup> _____ /шт.	
		<b>* Полотно боковой двери, S-гофр</b>  Блочная коробка, Woodgrain Угловая коробка, Woodgrain По образцу RAL _____ Остекление Остекление по образцу RAL _____ Алюминиевая рама Алюминиевая рама по образцу RAL _____ Надбавка к цене за устройство трехкратного запирания	01.06.1999 – 01.06.1999 –	4007096 4007097 _____ _____ _____ _____ _____ 4007128	ШТ. _____ _____ _____ _____ _____ _____	_____ /м <sup>2</sup> _____ /м <sup>2</sup> _____ + <sup>1</sup> _____ + <sup>3</sup> _____ + <sup>4</sup> _____ + <sup>5</sup> _____ + <sup>6</sup> _____ /шт.

- +<sup>1</sup> Надбавка к цене за дверное полотно цвета Color и RAL по выбору, см. стр. 156 / Указать номер артикула цвета.  
 +<sup>2</sup> Надбавка к цене за дверное полотно в исполнении с отделкой Decograin, см. стр. 156 / Указать номер артикула отделки Decograin.  
 +<sup>3</sup> Надбавка к цене за остекление, см. стр. 156 – 162 / Указать номер артикула соответствующего остекления.  
 +<sup>4</sup> Надбавка к цене за рамы окон с л/к покрытием цвета Color, RAL по выбору или цвета, подходящего к поверхности Decograin – см. стр. 154 / Указать номер артикула цвета.  
 +<sup>5</sup> Надбавка к цене за алюминиевые рамы, см. стр. 162 / Указать номер артикула соответствующего заполнения.  
 +<sup>6</sup> Надбавка к цене за алюминиевые рамы с л/к покрытием цвета Color, RAL по выбору или цвета, подходящего к поверхности Decograin – см. стр. 153 / Указать номер артикула цвета.  
 +<sup>7</sup> Надбавка к цене за мотивы, см. стр. 162 / Указать номер артикула соответствующего мотива.  
 +<sup>8</sup> Надбавка к цене за коробку боковой двери цвета Color или RAL по выбору, см. стр. 156 / Указать номер артикула цвета.  
 +<sup>9</sup> Надбавки к цене за мотив со вставками, см. стр. 163 / Указать номер артикула соответствующего мотива.  
 Изделия, номера артикулов которых указаны на сером фоне, доставляются на склад заказчика бесплатно.

<b>ЗАКАЗ</b>	№ заказчика: _____	№ заказа / комис.: _____	<b>* Данные обязательно сверять с данными на заводской табличке!</b>	
			№ заказа: _____	№ ворот: _____
	Заказчик: _____		№ изделия: _____	Тип: _____
	Адрес доставки: _____		Год выпуска: _____	
	Город/дата: _____		Печать и подпись _____	

# 10. Боковые двери

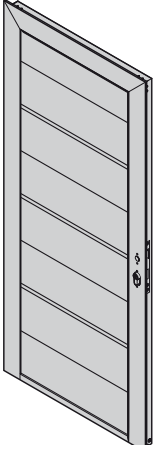
Изделие	Описание	Период производства	№ арт.	Кол-во	€
	<b>* Полотно боковой двери, М-гофр</b>			шт.	
	Блочная коробка, Woodgrain	01.06.1999 –	4007098	_____	/м <sup>2</sup>
	Блочная коробка, Silkgrain	01.06.1999 –	4007099	_____	/м <sup>2</sup>
	Блочная коробка, Mircograin	01.06.1999 –	4007100	_____	/м <sup>2</sup>
	Блочная коробка, Decograin	01.06.1999 –	4007101	_____	/м <sup>2</sup>
	Блочная коробка, New Silkgrain	01.03.2013 – 30.06.2014	4008655	_____	/м <sup>2</sup>
	Блочная коробка Sandgrain	01.07.2014 –	4011511	_____	/м <sup>2</sup>
	Угловая коробка, Woodgrain	01.06.1999 –	4007102	_____	/м <sup>2</sup>
	Угловая коробка, Silkgrain	01.06.1999 –	4007103	_____	/м <sup>2</sup>
	Угловая коробка, Mircograin	01.06.1999 –	4007104	_____	/м <sup>2</sup>
	Угловая коробка, Decograin	01.06.1999 –	4007105	_____	/м <sup>2</sup>
	Угловая коробка, New Silkgrain	01.03.2013 –	4008656	_____	/м <sup>2</sup>
	Угловая коробка Sandgrain	01.07.2014 –	4011512	_____	/м <sup>2</sup>
	По образцу RAL _____		_____	_____	+1
	Отделка Decograin		_____	_____	+2
Остекление		_____	_____	+3	
Остекление по образцу RAL _____		_____	_____	+4	
Алюминиевая рама		_____	_____	+5	
Алюминиевая рама по образцу RAL _____		_____	_____	+6	
Надбавка к цене за устройство трехкратного запираения		4007128	_____	/шт.	

+1 Надбавка к цене за дверное полотно цвета Color и RAL по выбору, см. стр. 156 / Указать номер артикула цвета.

+2 Надбавка к цене за дверное полотно в исполнении с отделкой Decograin, см. стр. 156 / Указать номер артикула отделки Decograin.

+3 Надбавка к цене за остекление, см. стр. 156 – 162 / Указать номер артикула соответствующего остекления.

+4 Надбавка к цене за рамы окон с л/к покрытием цвета Color, RAL по выбору или цвета, подходящего к поверхности Decograin – см. стр. 154 / Указать номер артикула цвета.

+5 Надбавка к цене за алюминиевые рамы, см. стр. 162 / Указать номер артикула соответствующего заполнения.

+6 Надбавка к цене за алюминиевые рамы с л/к покрытием цвета Color, RAL по выбору или цвета, подходящего к поверхности Decograin – см. стр. 153 / Указать номер артикула цвета.

+7 Надбавка к цене за мотивы, см. стр. 162 / Указать номер артикула соответствующего мотива.

+8 Надбавка к цене за коробку боковой двери цвета Color или RAL по выбору, см. стр. 156 / Указать номер артикула цвета.

+9 Надбавки к цене за мотив со вставками, см. стр. 163 / Указать номер артикула соответствующего мотива.

■ Изделия, номера артикулов которых указаны на сером фоне, доставляются на склад заказчика бесплатно.

<b>ЗАКАЗ</b>	№ заказчика: _____		№ заказа/комис.: _____		<b>* Данные обязательно сверять с данными на заводской табличке!</b>	
	Заказчик: _____		Адрес доставки: _____		№ заказа: _____	
	Город/дата: _____		Печать и подпись _____		№ ворот: _____	
					№ изделия: _____	
					Тип: _____	
				Год выпуска: _____		

# 10. Боковые двери

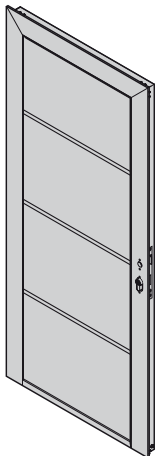
Изделие	Описание	Период производства	№ арт.	Кол-во	€
	<b>* Полотно боковой двери, L-гофр</b>			шт.	
	Блочная коробка, Woodgrain	01.06.1999 –	4007106	_____	/м <sup>2</sup>
	Блочная коробка, Silkgrain	01.06.1999 –	4007107	_____	/м <sup>2</sup>
	Блочная коробка, Mircograin	01.06.1999 –	4007108	_____	/м <sup>2</sup>
	Блочная коробка, Decograin	01.06.1999 –	4007109	_____	/м <sup>2</sup>
	Блочная коробка, New Silkgrain	01.03.2013 –	4008657	_____	/м <sup>2</sup>
	Блочная коробка Sandgrain	01.07.2014 –	4011513	_____	/м <sup>2</sup>
	Угловая коробка, Woodgrain	01.06.1999 –	4007110	_____	/м <sup>2</sup>
	Угловая коробка, Silkgrain	01.06.1999 – 28.02.2013	4007111	_____	/м <sup>2</sup>
	Угловая коробка, Mircograin	01.06.1999 –	4007112	_____	/м <sup>2</sup>
	Угловая коробка, Decograin	01.06.1999 –	4007113	_____	/м <sup>2</sup>
	Угловая коробка, New Silkgrain	01.03.2013 –	4008658	_____	/м <sup>2</sup>
	Угловая коробка Sandgrain	01.07.2014 –	4011514	_____	/м <sup>2</sup>
	По образцу RAL _____		_____	_____	+1
	Отделка Decograin		_____	_____	+2
	Остекление		_____	_____	+3
	Остекление по образцу RAL _____		_____	_____	+4
Алюминиевая рама		_____	_____	+5	
Алюминиевая рама по образцу RAL _____		_____	_____	+6	
Мотив		_____	_____	+7	
Мотив 450		3059688	_____	/шт.	
Мотив 450 без перфорации		4002409	_____	/м	
Надбавка к цене за устройство трехкратного запираения		4007128	_____	/шт.	

+1 Надбавка к цене за дверное полотно цвета Color и RAL по выбору, см. стр. 156 / Указать номер артикула цвета.

+2 Надбавка к цене за дверное полотно в исполнении с отделкой Decograin, см. стр. 156 / Указать номер артикула отделки Decograin.

+3 Надбавка к цене за остекление, см. стр. 156 – 162 / Указать номер артикула соответствующего остекления.

+4 Надбавка к цене за рамы окон с л/к покрытием цвета Color, RAL по выбору или цвета, подходящего к поверхности Decograin – см. стр. 154 / Указать номер артикула цвета.

+5 Надбавка к цене за алюминиевые рамы, см. стр. 162 / Указать номер артикула соответствующего заполнения.

+6 Надбавка к цене за алюминиевые рамы с л/к покрытием цвета Color, RAL по выбору или цвета, подходящего к поверхности Decograin – см. стр. 153 / Указать номер артикула цвета.

+7 Надбавка к цене за мотивы, см. стр. 162 / Указать номер артикула соответствующего мотива.

+8 Надбавка к цене за коробку боковой двери цвета Color или RAL по выбору, см. стр. 156 / Указать номер артикула цвета.

+9 Надбавки к цене за мотив со вставками, см. стр. 163 / Указать номер артикула соответствующего мотива.

Изделия, номера артикулов которых указаны на сером фоне, доставляются на склад заказчика бесплатно.

<b>ЗАКАЗ</b>	№ заказчика: _____	№ заказа / комис.: _____	<b>* Данные обязательно сверять с данными на заводской табличке!</b>	
			№ заказа: _____	№ ворот: _____
	Заказчик: _____		№ изделия: _____	Тип: _____
	Адрес доставки: _____		Год выпуска: _____	
Город/дата: _____		Печать и подпись _____		

# 10. Боковые двери

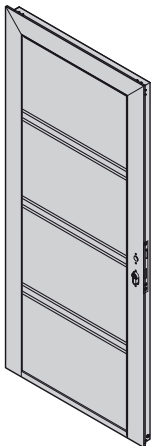
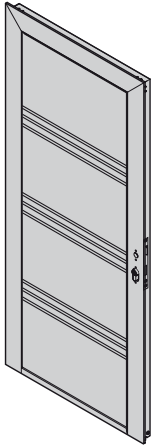
Изделие	Описание	Период производства	№ арт.	Кол-во	€	
	<b>* Полотно боковой двери, D-гофр</b> Блочная коробка, Silkgrain Угловая коробка, Silkgrain По образцу RAL _____ Отделка Decograin Остекление Остекление по образцу RAL _____ Алюминиевая рама Алюминиевая рама по образцу RAL _____ Надбавка к цене за устройство трехкратного запираения	01.07.2015 – 01.07.2015 –	4013316 4013317 _____ _____ _____ _____ _____ 4007128	ШТ. _____ _____ _____ _____ _____ _____ _____	/м <sup>2</sup> /м <sup>2</sup> +1 +2 +3 +4 +5 +6 /шт.	
		<b>* Полотно боковой двери, Т-гофр</b> Блочная коробка, Silkgrain Угловая коробка, Silkgrain По образцу RAL _____ Отделка Decograin Остекление Остекление по образцу RAL _____ Алюминиевая рама Алюминиевая рама по образцу RAL _____ Мотив со вставками Мотив 450 Мотив 450 без перфорации Надбавка к цене за устройство трехкратного запираения	01.07.2015 – 01.07.2015 –	4013322 4013323 _____ _____ _____ _____ _____ 3059688 4002409 _____ 4007128	ШТ. _____ _____ _____ _____ _____ _____ _____ _____ _____ _____	/м <sup>2</sup> /м <sup>2</sup> +1 +2 +3 +4 +5 +6 +9 /шт. /м /шт.

- +<sup>1</sup> Надбавка к цене за дверное полотно цвета Color и RAL по выбору, см. стр. 156 / Указать номер артикула цвета.
  - +<sup>2</sup> Надбавка к цене за дверное полотно в исполнении с отделкой Decograin, см. стр. 156 / Указать номер артикула отделки Decograin.
  - +<sup>3</sup> Надбавка к цене за остекление, см. стр. 156 – 162 / Указать номер артикула соответствующего остекления.
  - +<sup>4</sup> Надбавка к цене за рамы окон с л/к покрытием цвета Color, RAL по выбору или цвета, подходящего к поверхности Decograin – см. стр. 154 / Указать номер артикула цвета.
  - +<sup>5</sup> Надбавка к цене за алюминиевые рамы, см. стр. 162 / Указать номер артикула соответствующего заполнения.
  - +<sup>6</sup> Надбавка к цене за алюминиевые рамы с л/к покрытием цвета Color, RAL по выбору или цвета, подходящего к поверхности Decograin – см. стр. 153 / Указать номер артикула цвета.
  - +<sup>7</sup> Надбавка к цене за мотивы, см. стр. 162 / Указать номер артикула соответствующего мотива.
  - +<sup>8</sup> Надбавка к цене за коробку боковой двери цвета Color или RAL по выбору, см. стр. 156 / Указать номер артикула цвета.
  - +<sup>9</sup> Надбавки к цене за мотив со вставками, см. стр. 163 / Указать номер артикула соответствующего мотива.
- Изделия, номера артикулов которых указаны на сером фоне, доставляются на склад заказчика бесплатно.

<b>ЗАКАЗ</b>	№ заказчика: _____	№ заказа/комис.: _____	<b>* Данные обязательно сверять с данными на заводской табличке!</b>	
			№ заказа: _____	№ ворот: _____
	Заказчик: _____		№ изделия: _____	Тип: _____
	Адрес доставки: _____		Год выпуска: _____	
Город/дата: _____		Печать и подпись _____		

# 10. Боковые двери

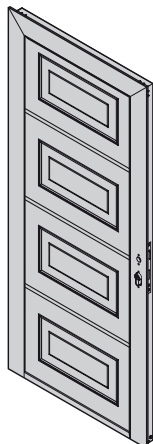
Изделие	Описание	Период производства	№ арт.	Кол-во	€	
	<b>* Полотно боковой двери, S-кассета</b> Блочная коробка, Woodgrain Блочная коробка, Decograin Угловая коробка, Woodgrain Угловая коробка, Decograin По образцу RAL _____ Отделка Decograin Остекление Остекление по образцу RAL _____ Надбавка к цене за устройство трехкратного запираения	01.06.1999 – 01.06.1999 – 01.06.1999 – 01.06.1999 –	4007114 4007115 4007116 4007117	ШТ. _____ _____ _____ _____	/м <sup>2</sup> /м <sup>2</sup> /м <sup>2</sup> /м <sup>2</sup> + <sup>1</sup> + <sup>2</sup> + <sup>3</sup> + <sup>4</sup>	
			4007128	_____	/шт.	
		<b>* Полотно боковой двери, M-кассета</b> Блочная коробка, Woodgrain Угловая коробка, Woodgrain По образцу RAL _____ Остекление Остекление по образцу RAL _____ Надбавка к цене за устройство трехкратного запираения	01.06.1999 – 28.02.2011 01.06.1999 – 28.02.2011	4007118 4007119	ШТ. _____ _____ _____ _____	/м <sup>2</sup> /м <sup>2</sup> + <sup>1</sup> + <sup>3</sup> + <sup>4</sup>
				4007128	_____	/шт.

+<sup>1</sup> Надбавка к цене за дверное полотно цвета Color и RAL по выбору, см. стр. 156 / Указать номер артикула цвета.

+<sup>2</sup> Надбавка к цене за дверное полотно в исполнении с отделкой Decograin, см. стр. 156 / Указать номер артикула отделки Decograin.

+<sup>3</sup> Надбавка к цене за остекление, см. стр. 156 – 162 / Указать номер артикула соответствующего остекления.

+<sup>4</sup> Надбавка к цене за рамы окон с л/к покрытием цвета Color, RAL по выбору или цвета, подходящего к поверхности Decograin – см. стр. 154 / Указать номер артикула цвета.

+<sup>5</sup> Надбавка к цене за алюминиевые рамы, см. стр. 162 / Указать номер артикула соответствующего заполнения.

+<sup>6</sup> Надбавка к цене за алюминиевые рамы с л/к покрытием цвета Color, RAL по выбору или цвета, подходящего к поверхности Decograin – см. стр. 153 / Указать номер артикула цвета.

+<sup>7</sup> Надбавка к цене за мотивы, см. стр. 162 / Указать номер артикула соответствующего мотива.

+<sup>8</sup> Надбавка к цене за коробку боковой двери цвета Color или RAL по выбору, см. стр. 156 / Указать номер артикула цвета.

+<sup>9</sup> Надбавки к цене за мотив со вставками, см. стр. 163 / Указать номер артикула соответствующего мотива.

Изделия, номера артикулов которых указаны на сером фоне, доставляются на склад заказчика бесплатно.

<b>ЗАКАЗ</b>	№ заказчика: _____	№ заказа / комис.: _____	<b>* Данные обязательно сверять с данными на заводской табличке!</b>	
			№ заказа: _____	№ ворот: _____
	Заказчик: _____		№ изделия: _____	Тип: _____
	Адрес доставки: _____		Год выпуска: _____	
Город/дата: _____		Печать и подпись _____		

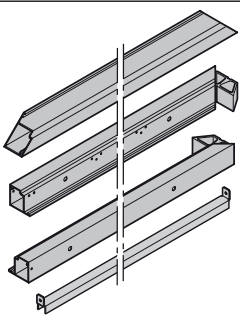
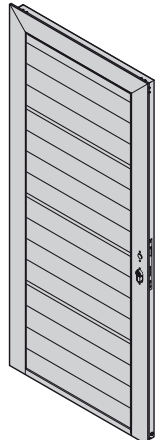
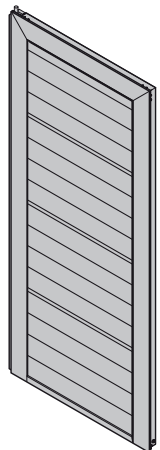

# 10. Боковые двери

Изделие	Описание	Период производства	№ арт.	Кол-во	€
	<p><b>* Коробка боковой двери из алюминиевых профилей, двустворчатые двери</b></p> <p>Блочная коробка По образцу RAL _____ Отделка Decograin Надбавка к цене за устройство трехкратного запираения</p>	01.03.2013 –	4007994	шт.	/м +8 +2
			4007129		/шт.
	<p><b>* Полотно двустворчатых боковых дверей, проходная створка, S-гофр</b></p> <p>Блочная коробка, Woodgrain По образцу RAL _____ Остекление Остекление по образцу RAL _____ Алюминиевая рама Алюминиевая рама цвета RAL _____ Надбавка к цене за устройство трехкратного запираения</p>	01.03.2013 –	4008638	шт.	/м <sup>2</sup> +1 +3 +4 +5 +6
			4007128		/шт.
	<p><b>* Полотно двустворчатых боковых дверей, непроходная створка, S-гофр</b></p> <p>Блочная коробка, Woodgrain По образцу RAL _____ Остекление Остекление по образцу RAL _____ Алюминиевая рама Алюминиевая рама цвета RAL _____ Надбавка к цене за устройство трехкратного запираения</p>	01.03.2013 –	4008639	шт.	/м <sup>2</sup> +1 +3 +4 +5 +6
			4007128		/шт.

- +1 Надбавка к цене за дверное полотно цвета Color и RAL по выбору, см. стр. 156/Указать номер артикула цвета.  
 +2 Надбавка к цене за дверное полотно в исполнении с отделкой Decograin, см. стр. 156/Указать номер артикула отделки Decograin.  
 +3 Надбавка к цене за остекление, см. стр. 156 – 162/Указать номер артикула соответствующего остекления.  
 +4 Надбавка к цене за рамы окон с л/к покрытием цвета Color, RAL по выбору или цвета, подходящего к поверхности Decograin – см. стр. 154/Указать номер артикула цвета.  
 +5 Надбавка к цене за алюминиевые рамы, см. стр. 162/Указать номер артикула соответствующего заполнения.  
 +6 Надбавка к цене за алюминиевые рамы с л/к покрытием цвета Color, RAL по выбору или цвета, подходящего к поверхности Decograin – см. стр. 153/Указать номер артикула цвета.  
 +7 Надбавка к цене за мотивы, см. стр. 162/Указать номер артикула соответствующего мотива.  
 +8 Надбавка к цене за коробку боковой двери цвета Color или RAL по выбору, см. стр. 156/Указать номер артикула цвета.  
 +9 Надбавки к цене за мотив со вставками, см. стр. 163/Указать номер артикула соответствующего мотива.  
 Изделия, номера артикулов которых указаны на сером фоне, доставляются на склад заказчика бесплатно.

<b>ЗАКАЗ</b>	№ заказчика: _____		№ заказа/комис.: _____		<b>* Данные обязательно сверять с данными на заводской табличке!</b>	
	Заказчик: _____		№ изделия: _____		№ заказа: _____	
	Адрес доставки: _____		Тип: _____		№ ворот: _____	
	Город/дата: _____		Год выпуска: _____		Печать и подпись _____	

# 10. Боковые двери

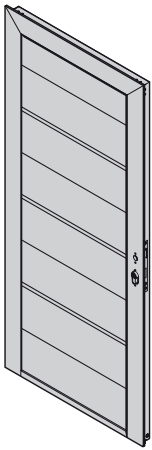
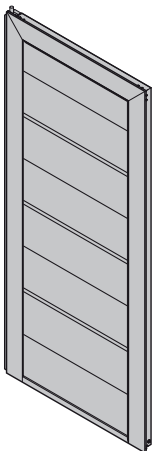
Изделие	Описание	Период производства	№ арт.	Кол-во	€
	<b>* Полотно двустворчатых боковых дверей, проходная створка, М-гофр</b>			шт.	
	Блочная коробка, Woodgrain	01.03.2013 –	4008640	_____	/м <sup>2</sup>
	Блочная коробка, New Silkgrain	01.03.2013 – 30.06.2014	4008642	_____	/м <sup>2</sup>
	Блочная коробка, Micrograin	01.03.2013 –	4008644	_____	/м <sup>2</sup>
	Блочная коробка, Decograin	01.03.2013 –	4008646	_____	/м <sup>2</sup>
	Блочная коробка, Silkgrain	01.03.2013 –	4011503	_____	/м <sup>2</sup>
	Блочная коробка, Sandgrain	01.07.2014 –	4011507	_____	/м <sup>2</sup>
	По образцу RAL _____		_____	_____	+1
	Отделка Decograin		_____	_____	+2
	Остекление		_____	_____	+3
Остекление по образцу RAL _____		_____	_____	+4	
Алюминиевая рама		_____	_____	+5	
Алюминиевая рама цвета RAL _____		_____	_____	+6	
Надбавка к цене за устройство трехкратного запирания		4007128	_____	/шт.	
	<b>* Полотно двустворчатых боковых дверей, непроходная створка, М-гофр</b>			шт.	
	Блочная коробка, Woodgrain	01.03.2013 –	4008641	_____	/м <sup>2</sup>
	Блочная коробка, New Silkgrain	01.03.2013 – 30.06.2014	4008643	_____	/м <sup>2</sup>
	Блочная коробка, Micrograin	01.03.2013 –	4008645	_____	/м <sup>2</sup>
	Блочная коробка, Decograin	01.03.2013 –	4008647	_____	/м <sup>2</sup>
	Блочная коробка, Silkgrain	01.03.2013 –	4011505	_____	/м <sup>2</sup>
	Блочная коробка, Sandgrain	01.07.2014 –	4011508	_____	/м <sup>2</sup>
	По образцу RAL _____		_____	_____	+1
	Отделка Decograin		_____	_____	+2
	Остекление		_____	_____	+3
Остекление по образцу RAL _____		_____	_____	+4	
Алюминиевая рама		_____	_____	+5	
Алюминиевая рама цвета RAL _____		_____	_____	+6	
Надбавка к цене за устройство трехкратного запирания		4007128	_____	/шт.	

+1 Надбавка к цене за дверное полотно цвета Color и RAL по выбору, см. стр. 156 / Указать номер артикула цвета.

+2 Надбавка к цене за дверное полотно в исполнении с отделкой Decograin, см. стр. 156 / Указать номер артикула отделки Decograin.

+3 Надбавка к цене за остекление, см. стр. 156 – 162 / Указать номер артикула соответствующего остекления.

+4 Надбавка к цене за рамы окон с л/к покрытием цвета Color, RAL по выбору или цвета, подходящего к поверхности Decograin – см. стр. 154 / Указать номер артикула цвета.

+5 Надбавка к цене за алюминиевые рамы, см. стр. 162 / Указать номер артикула соответствующего заполнения.

+6 Надбавка к цене за алюминиевые рамы с л/к покрытием цвета Color, RAL по выбору или цвета, подходящего к поверхности Decograin – см. стр. 153 / Указать номер артикула цвета.

+7 Надбавка к цене за мотивы, см. стр. 162 / Указать номер артикула соответствующего мотива.

+8 Надбавка к цене за коробку боковой двери цвета Color или RAL по выбору, см. стр. 156 / Указать номер артикула цвета.

+9 Надбавки к цене за мотив со вставками, см. стр. 163 / Указать номер артикула соответствующего мотива.

Изделия, номера артикулов которых указаны на сером фоне, доставляются на склад заказчика бесплатно.

<b>ЗАКАЗ</b>	№ заказчика: _____	№ заказа / комис.: _____	<b>* Данные обязательно сверять с данными на заводской табличке!</b>	
	Заказчик: _____	Адрес доставки: _____	№ заказа: _____	№ ворот: _____
	Город/дата: _____	Печать и подпись _____	№ изделия: _____	Тип: _____
			Год выпуска: _____	

# 10. Боковые двери

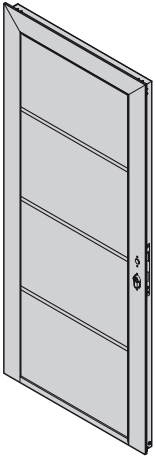
Изделие	Описание	Период производства	№ арт.	Кол-во	€
	<b>* Полотно двустворчатых боковых дверей, проходная створка, L-гофр</b>			шт.	
	Блочная коробка, Woodgrain	01.03.2013 –	4008648	_____	/м <sup>2</sup>
	Блочная коробка, New Silkgrain	01.03.2013 – 30.06.2014	4008650	_____	/м <sup>2</sup>
	Блочная коробка, Micrograin	01.03.2013 –	4008652	_____	/м <sup>2</sup>
	Блочная коробка, Decograin	01.03.2013 –	4011519	_____	/м <sup>2</sup>
	Блочная коробка, Silkgrain	01.03.2013 –	4011502	_____	/м <sup>2</sup>
	Блочная коробка, Sandgrain	01.07.2014 –	4011509	_____	/м <sup>2</sup>
	По образцу RAL _____		_____	_____	+1
	Отделка Decograin		_____	_____	+2
	Остекление		_____	_____	+3
	Остекление по образцу RAL _____		_____	_____	+4
	Алюминиевая рама		_____	_____	+5
Алюминиевая рама цвета RAL _____		_____	_____	+6	
Мотив		_____	_____	+7	
Мотив 450		3059688	_____	/шт.	
Надбавка к цене за устройство трехкратного запираения		4007128	_____	/шт.	

+<sup>1</sup> Надбавка к цене за дверное полотно цвета Color и RAL по выбору, см. стр. 156 / Указать номер артикула цвета.

+<sup>2</sup> Надбавка к цене за дверное полотно в исполнении с отделкой Decograin, см. стр. 156 / Указать номер артикула отделки Decograin.

+<sup>3</sup> Надбавка к цене за остекление, см. стр. 156 – 162 / Указать номер артикула соответствующего остекления.

+<sup>4</sup> Надбавка к цене за рамы окон с л/к покрытием цвета Color, RAL по выбору или цвета, подходящего к поверхности Decograin – см. стр. 154 / Указать номер артикула цвета.

+<sup>5</sup> Надбавка к цене за алюминиевые рамы, см. стр. 162 / Указать номер артикула соответствующего заполнения.

+<sup>6</sup> Надбавка к цене за алюминиевые рамы с л/к покрытием цвета Color, RAL по выбору или цвета, подходящего к поверхности Decograin – см. стр. 153 / Указать номер артикула цвета.

+<sup>7</sup> Надбавка к цене за мотивы, см. стр. 162 / Указать номер артикула соответствующего мотива.

+<sup>8</sup> Надбавка к цене за коробку боковой двери цвета Color или RAL по выбору, см. стр. 156 / Указать номер артикула цвета.

+<sup>9</sup> Надбавки к цене за мотив со вставками, см. стр. 163 / Указать номер артикула соответствующего мотива.

Изделия, номера артикулов которых указаны на сером фоне, доставляются на склад заказчика бесплатно.

<b>ЗАКАЗ</b>	№ заказчика: _____		№ заказа/комис.: _____		<b>* Данные обязательно сверять с данными на заводской табличке!</b>	
	Заказчик: _____		Адрес доставки: _____		№ заказа: _____	
	Город/дата: _____		Печать и подпись: _____		№ ворот: _____	
					№ изделия: _____	
					Тип: _____	
				Год выпуска: _____		

# 10. Боковые двери

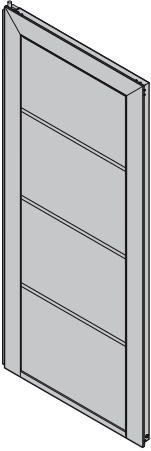
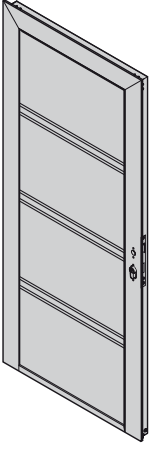
Изделие	Описание	Период производства	№ арт.	Кол-во	€
	<b>* Полотно двустворчатых боковых дверей, непроходная створка, L-гофр</b>			шт.	
	Блочная коробка, Woodgrain	01.03.2013 –	4008649	_____	/м <sup>2</sup>
	Блочная коробка, New Silkgrain	01.03.2013 – 30.06.2014	4008651	_____	/м <sup>2</sup>
	Блочная коробка, Micrograin	01.03.2013 –	4008653	_____	/м <sup>2</sup>
	Блочная коробка, Decograin	01.03.2013 –	4011520	_____	/м <sup>2</sup>
	Блочная коробка, Silkgrain	01.03.2013 –	4011504	_____	/м <sup>2</sup>
	Блочная коробка, Sandgrain	01.07.2017 –	4011510	_____	/м <sup>2</sup>
	По образцу RAL _____		_____	_____	+1
	Отделка Decograin		_____	_____	+2
	Остекление		_____	_____	+3
	Остекление по образцу RAL _____		_____	_____	+4
	Алюминиевая рама		_____	_____	+5
Алюминиевая рама цвета RAL _____		_____	_____	+6	
Мотив		_____	_____	+7	
Мотив 450		3059688	_____	/шт.	
Мотив 450 без перфорации		4002409	_____	/м	
Надбавка к цене за устройство трехкратного запираения		4007128	_____	/шт.	
	<b>* Полотно двустворчатых боковых дверей, проходная створка, D-гофр</b>			шт.	
	Блочная коробка, Silkgrain	01.07.2015 –	4013320	_____	/м <sup>2</sup>
	По образцу RAL _____		_____	_____	+1
	Отделка Decograin		_____	_____	+2
	Остекление		_____	_____	+3
	Остекление по образцу RAL _____		_____	_____	+4
	Алюминиевая рама		_____	_____	+5
	Алюминиевая рама цвета RAL _____		_____	_____	+6
	Надбавка к цене за устройство трехкратного запираения		4007128	_____	/шт.

+1 Надбавка к цене за дверное полотно цвета Color и RAL по выбору, см. стр. 156 / Указать номер артикула цвета.

+2 Надбавка к цене за дверное полотно в исполнении с отделкой Decograin, см. стр. 156 / Указать номер артикула отделки Decograin.

+3 Надбавка к цене за остекление, см. стр. 156 – 162 / Указать номер артикула соответствующего остекления.

+4 Надбавка к цене за рамы окон с л/к покрытием цвета Color, RAL по выбору или цвета, подходящего к поверхности Decograin – см. стр. 154 / Указать номер артикула цвета.

+5 Надбавка к цене за алюминиевые рамы, см. стр. 162 / Указать номер артикула соответствующего заполнения.

+6 Надбавка к цене за алюминиевые рамы с л/к покрытием цвета Color, RAL по выбору или цвета, подходящего к поверхности Decograin – см. стр. 153 / Указать номер артикула цвета.

+7 Надбавка к цене за мотивы, см. стр. 162 / Указать номер артикула соответствующего мотива.

+8 Надбавка к цене за коробку боковой двери цвета Color или RAL по выбору, см. стр. 156 / Указать номер артикула цвета.

+9 Надбавки к цене за мотив со вставками, см. стр. 163 / Указать номер артикула соответствующего мотива.

Изделия, номера артикулов которых указаны на сером фоне, доставляются на склад заказчика бесплатно.

<b>ЗАКАЗ</b>	№ заказчика: _____	№ заказа / комис.: _____	<b>* Данные обязательно сверять с данными на заводской табличке!</b>	
			№ заказа: _____	№ ворот: _____
	Заказчик: _____		№ изделия: _____	Тип: _____
	Адрес доставки: _____		Год выпуска: _____	
Город/дата: _____		Печать и подпись _____		

# 10. Боковые двери

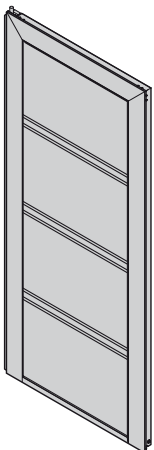
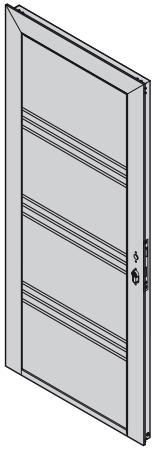
Изделие	Описание	Период производства	№ арт.	Кол-во	€
	<p><b>* Полотно двустворчатых боковых дверей, непроходная створка, D-гофр</b></p> <p>Блочная коробка, Silkgrain По образцу RAL _____ Отделка Decograin Остекление Остекление по образцу RAL _____ Алюминиевая рама Алюминиевая рама цвета RAL _____ Надбавка к цене за устройство трехкратного запираения</p>	01.07.2015 –	4013321	шт.	/м <sup>2</sup>
					+2
					+3
					+4
					+5
					+6
			4007128		/шт.
	<p><b>* Полотно двустворчатых боковых дверей, проходная створка, T-гофр</b></p> <p>Блочная коробка, Silkgrain По образцу RAL _____ Отделка Decograin Остекление Остекление по образцу RAL _____ Алюминиевая рама Алюминиевая рама цвета RAL _____ Мотив со вставками Мотив 450 Мотив 450 без перфорации Надбавка к цене за устройство трехкратного запираения</p>	01.07.2015 –	4013326	шт.	/м <sup>2</sup>
					+2
					+3
					+4
					+5
					+6
					+9
			3059688		/шт.
			4002409		/м
			4007128		/шт.

+1 Надбавка к цене за дверное полотно цвета Color и RAL по выбору, см. стр. 156 / Указать номер артикула цвета.

+2 Надбавка к цене за дверное полотно в исполнении с отделкой Decograin, см. стр. 156 / Указать номер артикула отделки Decograin.

+3 Надбавка к цене за остекление, см. стр. 156 – 162 / Указать номер артикула соответствующего остекления.

+4 Надбавка к цене за рамы окон с л/к покрытием цвета Color, RAL по выбору или цвета, подходящего к поверхности Decograin – см. стр. 154 / Указать номер артикула цвета.

+5 Надбавка к цене за алюминиевые рамы, см. стр. 162 / Указать номер артикула соответствующего заполнения.

+6 Надбавка к цене за алюминиевые рамы с л/к покрытием цвета Color, RAL по выбору или цвета, подходящего к поверхности Decograin – см. стр. 153 / Указать номер артикула цвета.

+7 Надбавка к цене за мотивы, см. стр. 162 / Указать номер артикула соответствующего мотива.

+8 Надбавка к цене за коробку боковой двери цвета Color или RAL по выбору, см. стр. 156 / Указать номер артикула цвета.

+9 Надбавки к цене за мотив со вставками, см. стр. 163 / Указать номер артикула соответствующего мотива.

■ Изделия, номера артикулов которых указаны на сером фоне, доставляются на склад заказчика бесплатно.

<b>ЗАКАЗ</b>	№ заказчика: _____		№ заказа / комис.: _____		<b>* Данные обязательно сверять с данными на заводской табличке!</b>	
	Заказчик: _____		№ изделия: _____		№ заказа: _____	
	Адрес доставки: _____		Год выпуска: _____		№ ворот: _____	
	Город/дата: _____		Печать и подпись _____		Тип: _____	

# 10. Боковые двери

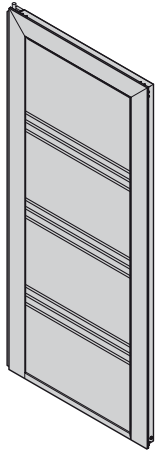
Изделие	Описание	Период производства	№ арт.	Кол-во	€
	<p><b>* Полотно двустворчатых боковых дверей, непроходная створка, Т-гофр</b></p> <p>Блочная коробка, Silkgrain По образцу RAL _____ Отделка Decograin Остекление Остекление по образцу RAL _____ Алюминиевая рама Алюминиевая рама цвета RAL _____ Мотив со вставками Мотив 450 Мотив 450 без перфорации Надбавка к цене за устройство трехкратного запираения</p>	01.07.2015 –	4013327	шт.	/м <sup>2</sup>
	_____		_____	+1	
	_____		_____	+2	
	_____		_____	+3	
	_____		_____	+4	
	_____		_____	+5	
	_____		_____	+6	
	_____		_____	+9	
	3059688		_____	/шт.	
	4002409		_____	/м	
4007128	_____	/шт.			

- +<sup>1</sup> Надбавка к цене за дверное полотно цвета Color и RAL по выбору, см. стр. 156 / Указать номер артикула цвета.
- +<sup>2</sup> Надбавка к цене за дверное полотно в исполнении с отделкой Decograin, см. стр. 156 / Указать номер артикула отделки Decograin.
- +<sup>3</sup> Надбавка к цене за остекление, см. стр. 156 – 162 / Указать номер артикула соответствующего остекления.
- +<sup>4</sup> Надбавка к цене за рамы окон с л/к покрытием цвета Color, RAL по выбору или цвета, подходящего к поверхности Decograin – см. стр. 154 / Указать номер артикула цвета.
- +<sup>5</sup> Надбавка к цене за алюминиевые рамы, см. стр. 162 / Указать номер артикула соответствующего заполнения.
- +<sup>6</sup> Надбавка к цене за алюминиевые рамы с л/к покрытием цвета Color, RAL по выбору или цвета, подходящего к поверхности Decograin – см. стр. 153 / Указать номер артикула цвета.
- +<sup>7</sup> Надбавка к цене за мотивы, см. стр. 162 / Указать номер артикула соответствующего мотива.
- +<sup>8</sup> Надбавка к цене за коробку боковой двери цвета Color или RAL по выбору, см. стр. 156 / Указать номер артикула цвета.
- +<sup>9</sup> Надбавки к цене за мотив со вставками, см. стр. 163 / Указать номер артикула соответствующего мотива.
- Изделия, номера артикулов которых указаны на сером фоне, доставляются на склад заказчика бесплатно.

<b>ЗАКАЗ</b>	№ заказчика: _____	№ заказа / комис.: _____	<b>* Данные обязательно сверять с данными на заводской табличке!</b>	
	Заказчик: _____	№ изделия: _____	№ заказа: _____	№ ворот: _____
	Адрес доставки: _____	Год выпуска: _____	Тип: _____	
	Город/дата: _____	Печать и подпись _____		

# 11. Фурнитура для дверей

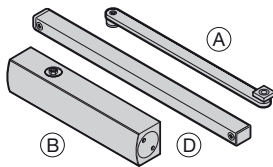
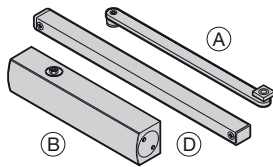
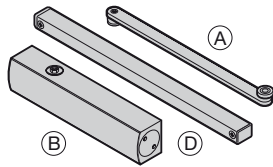
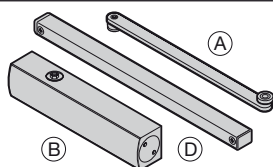
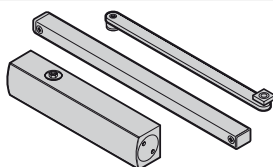
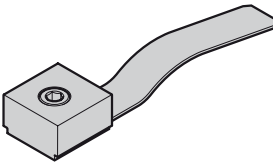
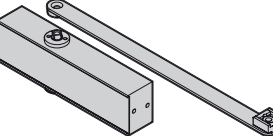
Изделие	Описание	Период производства	№ арт.	Кол-во	€
	<b>Дверной доводчик</b> TS 5000 в комплекте с шиной скольжения, для боковой двери	01.03.2003 – 31.01.2007	3053242	шт.	/шт.
	TS 5000 без рычажного механизма (B)	01.03.2003 – 31.01.2007	3053244	шт.	/шт.
	Рычаг с шиной скольжения (A) + (D), для боковой двери	01.03.2003 – 31.01.2007	3053245	шт.	/шт.
	<b>Дверной доводчик</b> TS 5000S с задержкой закрывания, в комплекте с шиной скольжения, для боковой двери	01.03.2003 – 31.01.2007	3059745	шт.	/шт.
	TS 5000S без рычажного механизма (B)	01.03.2003 – 31.01.2007	3059677	шт.	/шт.
	Рычаг с шиной скольжения (A) + (D), для боковой двери	01.03.2003 – 31.01.2007	3053245	шт.	/шт.
	<b>Дверной доводчик</b> Рычаг с роликом (A), для калитки	01.05.2000 – 06.05.2004	3044982	шт.	/шт.
	TS 4000 без рычажного механизма (B)	07.05.2004 – 31.01.2007	3064286	шт.	/шт.
	Рычаг с роликом (A), для калитки	07.05.2004 – 31.01.2007	3064287	шт.	/шт.
	<b>Дверной доводчик</b> TS 5000S без рычажного механизма (B)	01.05.2000 – 31.01.2007	3059677	шт.	/шт.
	Рычаг с роликом (A), для калитки	01.05.2000 – 31.01.2007	3059676	шт.	/шт.
	<b>Доводчик двери в сборе, для боковой двери TS 33</b>	01.03.2013 –	3093392	шт.	/шт.
	<b>Ограничитель открывания для боковой двери</b>	01.04.2015 –	3093550	шт.	/шт.
	<b>Комплект: верхний доводчик двери TS 11-V ST, для замены</b>	01.07.2015 –	4012482	шт.	/шт.

Изделия, номера артикулов которых указаны на сером фоне, доставляются на склад заказчика бесплатно.

<b>ЗАКАЗ</b>	№ заказчика: _____		№ заказа/комис.: _____		<b>* Данные обязательно сверять с данными на заводской табличке!</b>	
	Заказчик: _____		Год выпуска: _____		№ заказа: _____	
	Адрес доставки: _____		Печать и подпись _____		№ ворот: _____	
	Город/дата: _____		№ изделия: _____		Тип: _____	

# 11. Фурнитура для дверей

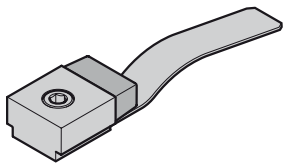
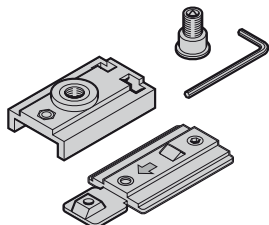
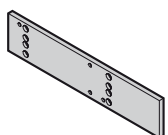
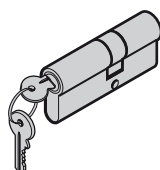
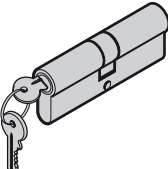
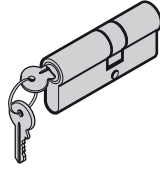

Изделие	Описание	Период производства	№ арт.	Кол-во	€
	<b>Комплект: ограничитель открывания, TS 33/41 для калитки с пружинным зажимом</b>	06.10.2014 –	3093395	ШТ. _____	/шт.
	<b>Фиксатор TSO</b>	01.02.2007 –	3073400	ШТ. _____	/шт.
	<b>Пластина основания доводчика двери для TS 4000 / 5000 с комплектом крепежных деталей</b>  для боковой двери для калитки	01.06.1999 – 31.01.2007 01.05.2000 – 31.01.2007	3053335 3021165	ШТ. _____ _____	/шт. /шт.
	<b>Двойной профильный цилиндр для боковой двери, тип профиля 1, для деревянной боковой двери и калитки, закрывающийся разными ключами</b> <b>35,0 + 30,0 мм</b>	18.11.2013 –	3091446	ШТ. _____	/шт.
	<b>Двойной профильный цилиндр для боковой двери, тип профиля 2, закрывающийся разными ключами</b> <b>35,0 + 35,0 мм</b>	29.01.2014 –	3091447	ШТ. _____	/шт.
	<b>Двойной профильный цилиндр, закрывающийся разными ключами, испытан в соответствии со стандартами SKG и EN 1303</b> <b>35,0 + 30,0 мм</b>	01.07.2015 –	4012821	ШТ. _____	/шт.

Изделия, номера артикулов которых указаны на сером фоне, доставляются на склад заказчика бесплатно.

<b>ЗАКАЗ</b>	№ заказчика: _____	№ заказа / комис.: _____	<b>* Данные обязательно сверять с данными на заводской табличке!</b>	
			№ заказа: _____	№ ворот: _____
	Заказчик: _____		№ изделия: _____	Тип: _____
	Адрес доставки: _____		Год выпуска: _____	
	Город/дата: _____		Печать и подпись _____	



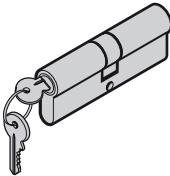
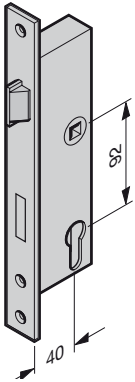



# 11. Фурнитура для дверей

Изделие	Описание	Период производства	№ арт.	Кол-во	€
	<b>Двойной профильный цилиндр, закрывающийся разными ключами, испытан в соответствии со стандартами SKG и EN 1303 35,0 + 35,0 мм</b>	01.07.2015 –	4011163	шт. _____	/шт.
	<b>Врезной замок с трубчатым профилем 1314 (40/92/9)</b>  Проф. цилиндр (PZ) КАВА	01.06.1999 – 01.06.1999 –	3070038 3070063	шт. _____ _____	/шт. /шт.
	<b>Замыкающая накладка 92 мм для боковой двери</b>  слева справа Винт с потайной головкой M5 x 12 Torx	01.06.1999 – 12.04.2006 01.06.1999 – 12.04.2006	3046873 3046872  4005211	шт. _____ _____ _____	/шт. /шт.  /шт.
	<b>Замыкающая накладка 92 мм для электрического устройства открывания, модель 17E и 27E, для боковой двери</b>  слева справа Винт с потайной головкой M5 x 12 Torx	01.06.1999 – 12.04.2006 01.06.1999 – 12.04.2006	3050979 3050980  4005211	шт. _____ _____ _____	/шт. /шт.  /шт.

Изделия, номера артикулов которых указаны на сером фоне, доставляются на склад заказчика бесплатно.

<b>ЗАКАЗ</b>	№ заказчика: _____	№ заказа/комис.: _____	<b>* Данные обязательно сверять с данными на заводской табличке!</b>	
	Заказчик: _____	Год выпуска: _____	№ заказа: _____	№ ворот: _____
	Адрес доставки: _____	Печать и подпись: _____	№ изделия: _____	Тип: _____
	Город/дата: _____			



# 11. Фурнитура для дверей

Изделие	Описание	Период производства	№ арт.	Кол-во	€
	<b>Замыкающая накладка 92 мм для калитки</b> Винт с потайной головкой M5 x 12 Torx	01.05.2000 – 12.04.2006	3053826	шт.	/шт.
			4005211		/шт.
	<b>Замыкающая накладка 92 мм для электрического устройства открывания, модель 17E и 27E, для калитки</b> Винт с потайной головкой M5 x 12 Torx	01.05.2000 – 12.04.2006	3053828	шт.	/шт.
			4005211		/шт.
	<b>Замыкающая накладка 92 мм для калитки и боковой двери</b> Винт с потайной головкой M5 x 16 Torx	13.04.2006 –	3070051	шт.	/шт.
			3092600		/шт.
	<b>Замыкающая накладка 92 мм для калитки или боковой двери NT80, открывающихся внутрь (с 01.04.2015), с ригельным контактом / без ригельного контакта</b>  DIN левый DIN правый Винт с потайной головкой M4 x 16, Torx	03.11.2014 – 03.11.2014 –	3092681	шт.	/шт.
			3092682		/шт.
			3092705		/шт.

Изделия, номера артикулов которых указаны на сером фоне, доставляются на склад заказчика бесплатно.

<b>ЗАКАЗ</b>	№ заказчика: _____	№ заказа / комис.: _____	<b>* Данные обязательно сверять с данными на заводской табличке!</b>	
	Заказчик: _____	№ изделия: _____	№ заказа: _____	№ ворот: _____
	Адрес доставки: _____	Год выпуска: _____	Тип: _____	
	Город/дата: _____	Печать и подпись _____		

# 11. Фурнитура для дверей

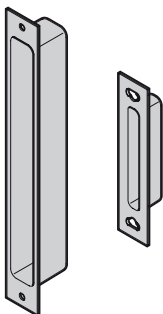
Изделие	Описание	Период производства	№ арт.	Кол-во	€
	<b>Замыкающая накладка для защелки дневного времени</b>	01.07.2015 –	4013082	шт. _____	/шт.
	<b>Замыкающая накладка 92 мм для электрического устройства открывания двери для боковой двери и калитки</b> Винт с потайной головкой M5 × 16 Torx	13.04.2006 –	3085995 3092600	шт. _____ _____	/шт. /шт.
	<b>Замыкающая накладка 92 мм для боковой двери NT60 с ригельным контактом/без ригельного контакта</b>  DIN левый DIN правый Винт с потайной головкой M4 × 16, Torx	03.11.2014 – 03.11.2014 –	3092688 3092689 3092705	шт. _____ _____ _____	/шт. /шт. /шт.
	<b>Кожух от пены для замыкающей накладки калитки</b>  НГлавный замок Дополнительный замок	03.11.2014 – 03.11.2014 –	3092679 3092680	шт. _____ _____	/шт. /шт.

Изделия, номера артикулов которых указаны на сером фоне, доставляются на склад заказчика бесплатно.

<b>ЗАКАЗ</b>	№ заказчика: _____	№ заказа / комис.: _____	<b>* Данные обязательно сверять с данными на заводской табличке!</b>	
	Заказчик: _____	№ изделия: _____	№ заказа: _____	№ ворот: _____
	Адрес доставки: _____	Год выпуска: _____	Тип: _____	
	Город/дата: _____	Печать и подпись _____		



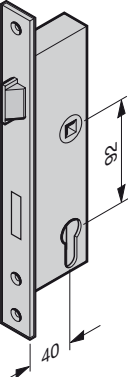
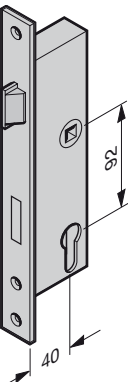

# 11. Фурнитура для дверей

Изделие	Описание	Период производства	№ арт.	Кол-во	€
	<b>Угловая замыкающая накладка 92 мм для деревянных боковых дверей</b> Шуруп для ДСП 3,5 × 25, оцинкованный	01.03.2000–	3054221	шт.	/шт.
			3040572		/шт.
	<b>Замок «антипаника» (40/92/9)</b> 1820 для гарнитура нажимных ручек DIN левый, функция В 1820 для гарнитура нажимных ручек DIN правый, функция В 1820 для гарнитура нажимных ручек DIN левый, функция D 1820 для гарнитура нажимных ручек DIN правый, функция D 1316 для гарнитура разных ручек DIN правый/левый, функция E	01.06.1999–	3091182	шт.	/шт.
			3091185		/шт.
			3091184		/шт.
			3091187		/шт.
			3070273		/шт.
	<b>Замок «антипаника» 1820 (40/92/9) для гарнитура нажимных ручек, функция В, внутрь, без замыкающей накладки</b> DIN левый DIN правый	13.02.2014–	3091183	шт.	/шт.
			3091186		/шт.

Изделия, номера артикулов которых указаны на сером фоне, доставляются на склад заказчика бесплатно.

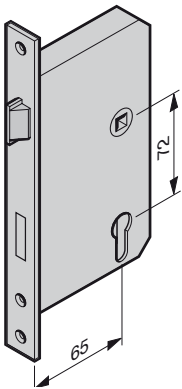
<b>ЗАКАЗ</b>	№ заказчика: _____	№ заказа / комис.: _____	<b>* Данные обязательно сверять с данными на заводской табличке!</b>	
	Заказчик: _____	Год выпуска: _____	№ заказа: _____	№ ворот: _____
	Адрес доставки: _____	Год выпуска: _____	№ изделия: _____	Тип: _____
	Город/дата: _____	Печать и подпись _____		

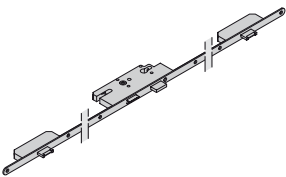
# 11. Фурнитура для дверей

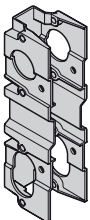
Изделие	Описание	Период производства	№ арт.	Кол-во	€
	<b>Врезной замок с трубчатым профилем 1306 ZyGW (65 / 72 / 9)</b>  справа, проф. цилиндр (PZ) слева, проф. цилиндр (PZ) справа, КАВА слева, КАВА	01.06.1999 – 28.02.2000	3040516	шт.	/шт.
		01.06.1999 – 28.02.2000	3040438	_____	/шт.
		01.06.1999 – 28.02.2000	3040517	_____	/шт.
		01.06.1999 – 28.02.2000	3040439	_____	/шт.
	<b>Угловая замыкающая накладка 72 мм для деревянных боковых дверей</b>  Шуруп для ДСП 3,5 × 25, оцинкованный	01.06.1999 – 28.02.2000	3040415	шт.	/шт.
			3040572	_____	/шт.
	<b>GU-Secury SH2, устройство трехкратного запираения для боковой двери</b>  Проф. цилиндр (PZ)  КАВА	03.03.2003 – 01.11.2013	3060386	шт.	/шт.
		02.11.2013 –	4005110	_____	/шт.
		03.03.2003 – 01.11.2013	3060427	_____	/шт.
		02.11.2013 –	4005111	_____	/шт.
	<b>Замыкающая накладка для GU-Secury</b> для боковой двери Винт с потайной головкой M5 × 16 Torx	03.03.2003 –	3059598	шт.	/шт.
			3092600	_____	/шт.
	<b>Корпус замка (92) для калитки и боковой двери, тип профиля 1 + 3</b>	01.10.1999 –	3050719	шт.	/шт.

Изделия, номера артикулов которых указаны на сером фоне, доставляются на склад заказчика бесплатно.

<b>ЗАКАЗ</b>	№ заказчика: _____	№ заказа / комис.: _____	<b>* Данные обязательно сверять с данными на заводской табличке!</b>	
	Заказчик: _____	№ изделия: _____	№ заказа: _____ № ворот: _____	
	Адрес доставки: _____	Тип: _____	Год выпуска: _____	
	Город/дата: _____	Печать и подпись _____		

# 11. Фурнитура для дверей

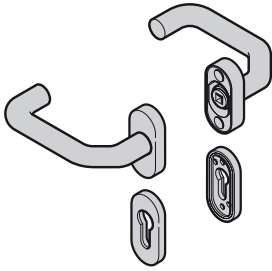
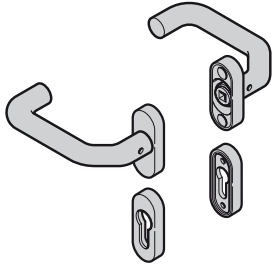
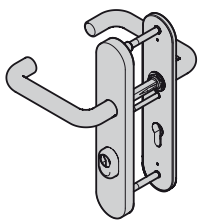
Изделие	Описание	Период производства	№ арт.	Кол-во	€
	<b>Гарнитур нажимных ручек (92), изогнутая ручка/изогнутая ручка, из пластмассы черного цвета</b> В комплектацию гарнитура ручек не входит четырехгранный штифт для нажимных и разных ручек, а также штифт «антипаника».	01.06.1999 – 01.06.1999 –	3050905	шт.	
	Проф. цилиндр (PZ) КАВА		3050906		/шт.
	<b>Гарнитур нажимных ручек (92), изогнутая ручка/изогнутая ручка</b> В комплектацию гарнитура ручек не входит четырехгранный штифт для нажимных и разных ручек, а также штифт «антипаника».	01.06.1999 –	3050746	шт.	/шт.
	Алюм. литье под мельхиор F2, PZ	01.06.1999 –	3050907		/шт.
	Алюм. литье под мельхиор F2, КАВА	01.07.2013 –	3053789		/шт.
	Алюминиевое литье натурального цвета F1, PZ	01.07.2013 –	3053793		/шт.
	Алюм. литье натурального цвета F1, КАВА	01.06.1999 –	3053576		/шт.
	Алюм. литье цвета RAL 9016, PZ	01.06.1999 –	3053551		/шт.
	Алюм. литье под бронзу, PZ	01.06.1999 –	3076049		/шт.
	Алюм. литье под бронзу, КАВА	01.06.1999 –	3076045		/шт.
	Шлифованная нерж. сталь, PZ	01.03.2003 –	3059622		/шт.
	Шлифованная нерж. сталь, КАВА	01.03.2003 –	3059625		/шт.
	<b>Гарнитур нажимных ручек, защитная фурнитура</b> PZ, нерж. сталь, длинная накладка	01.07.2015 –	4013361	шт.	/шт.

Изделия, номера артикулов которых указаны на сером фоне, доставляются на склад заказчика бесплатно.

<b>ЗАКАЗ</b>	№ заказчика: _____	№ заказа / комис.: _____	<b>* Данные обязательно сверять с данными на заводской табличке!</b>	
	Заказчик: _____	№ изделия: _____	№ заказа: _____	№ ворот: _____
	Адрес доставки: _____	Год выпуска: _____	Тип: _____	
	Город/дата: _____	Печать и подпись _____		

# 11. Фурнитура для дверей

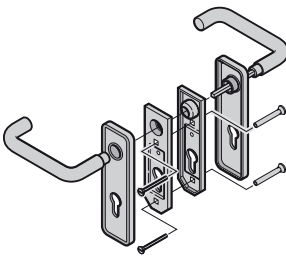
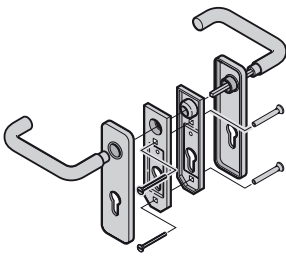
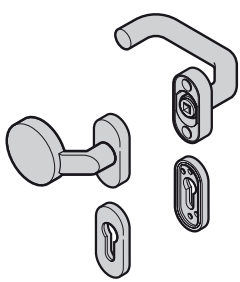
Изделие	Описание	Период производства	№ арт.	Кол-во	€
	<b>Гарнитур нажимных ручек с закругленными концами (72), пластмасса черного цвета</b>  Проф. цилиндр (PZ) КАВА (круглая декоративная накладка)	01.06.1999 – 28.02.2000	3040457	шт.	/шт.
		01.06.1999 – 28.02.2000	3040458	шт.	/шт.
	<b>Гарнитур нажимных ручек с закругленными концами (72), алюминиевое литье</b>  Под латунь F3, PZ Под мельхиор F2, проф. цилиндр	01.06.1999 – 28.02.2000	3040453	шт.	/шт.
		01.06.1999 – 28.02.2000	3040455	шт.	/шт.
	<b>Гарнитур разных ручек (92) изогнутая ручка / изогнутая ручка, пластмасса черного цвета</b>  В комплектацию гарнитура ручек не входит четырехгранный штифт для нажимных и разных ручек, а также штифт «антипаника».	01.06.1999 – 01.06.1999 –	3050745 3050909	шт.	/шт. /шт.

Изделия, номера артикулов которых указаны на сером фоне, доставляются на склад заказчика бесплатно.

<b>ЗАКАЗ</b>	№ заказчика: _____	№ заказа/комис.: _____	<b>* Данные обязательно сверять с данными на заводской табличке!</b>	
	Заказчик: _____	№ изделия: _____	№ заказа: _____	№ ворот: _____
	Адрес доставки: _____	Год выпуска: _____	Тип: _____	
	Город/дата: _____	Печать и подпись _____		

# 11. Фурнитура для дверей

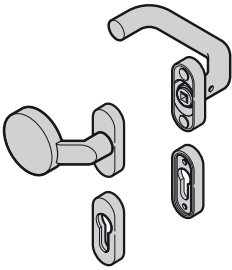
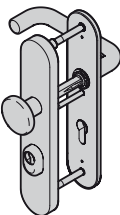
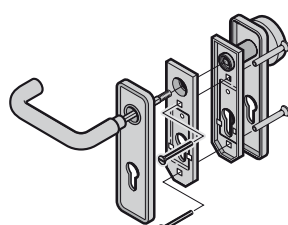
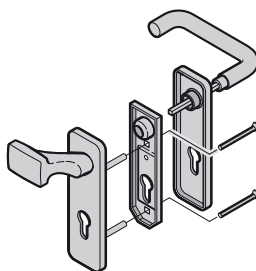
Изделие	Описание	Период производства	№ арт.	Кол-во	€
	<b>Гарнитур разных ручек (92) изогнутая ручка / изогнутая ручка</b> В комплектацию гарнитура ручек не входит четырехгранный штифт для нажимных и разных ручек, а также штифт «антипаника».			шт.	
	Алюм. литье под мельхиор F2, PZ	01.06.1999 –	3050747	_____	/шт.
	Алюм. литье под мельхиор F2, КАВА	01.06.1999 –	3050910	_____	/шт.
	Алюминиевое литье натурального цвета F1, PZ	01.07.2013 –	3053791	_____	/шт.
	Алюм. литье натурального цвета F1, КАВА	01.07.2013 –	3053795	_____	/шт.
	Алюм. литье цвета RAL 9016, PZ	01.06.1999 –	3053580	_____	/шт.
	Алюм. литье цвета RAL 9016, КАВА	01.06.1999 –	3053555	_____	/шт.
	Алюм. литье под бронзу, PZ	01.06.1999 –	3076050	_____	/шт.
	Алюм. литье под бронзу, КАВА	01.06.1999 –	3076046	_____	/шт.
	Шлифованная нерж. сталь, PZ	01.03.2003 –	3059624	_____	/шт.
	Шлифованная нерж. сталь, КАВА	01.03.2003 –	3059627	_____	/шт.
	Полированная нерж. сталь, PZ	01.06.1999 –	3053583	_____	/шт.
Полированная нерж. сталь, КАВА	01.06.1999 –	3053558	_____	/шт.	
	<b>Гарнитур разных ручек защитная фурнитура</b> PZ, нерж. сталь, длинная накладка	01.07.2015 –	4013362	шт.	/шт.
	<b>Гарнитур разных ручек с закругленными концами (72), пластмасса черного цвета</b> Проф. цилиндр (PZ)	01.06.1999 – 28.02.2000	3040449	шт.	/шт.
	<b>Гарнитур разных ручек с закругленными концами (72), алюминиевое литье</b> Под латунь F3, PZ Под мельхиор F2, проф. цилиндр	01.06.1999 – 28.02.2000 01.06.1999 – 28.02.2000	3040451 3040463	шт.	/шт. /шт.

Изделия, номера артикулов которых указаны на сером фоне, доставляются на склад заказчика бесплатно.

<b>ЗАКАЗ</b>	№ заказчика: _____	№ заказа / комис.: _____	<b>* Данные обязательно сверять с данными на заводской табличке!</b>	
	Заказчик: _____	Адрес доставки: _____	№ заказа: _____	№ ворот: _____
	Город/дата: _____	Год выпуска: _____	№ изделия: _____	Тип: _____
			Печать и подпись _____	



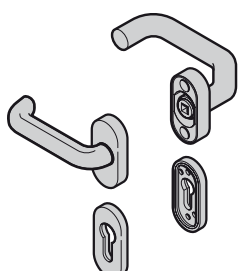
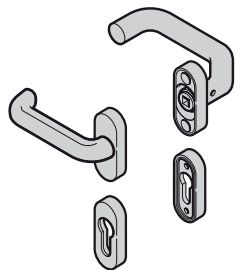
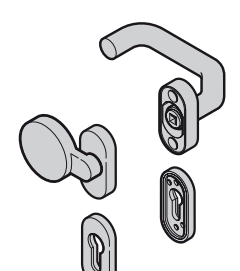

# 11. Фурнитура для дверей

Изделие	Описание	Период производства	№ арт.	Кол-во	€
	<b>Гарнитур нажимных ручек (92), изогнутая ручка / плоская ручка Пластмасса черного цвета (калитка)</b> В комплектацию гарнитура ручек не входит четырехгранный штифт для нажимных и разных ручек, а также штифт «антипаника».	01.05.2000 – 01.05.2000 –	3050966	ШТ.	/шт.
			3050972		/шт.
	<b>Гарнитур нажимных ручек (92), изогнутая ручка / плоская ручка (калитка)</b> В комплектацию гарнитура ручек не входит четырехгранный штифт для нажимных и разных ручек, а также штифт «антипаника».	01.05.2000 –	3050967	ШТ.	/шт.
			3050973		/шт.
			3053568		/шт.
			3053543		/шт.
			3076047		/шт.
			3076043		/шт.
			3059640		/шт.
			3059642		/шт.
			3053571		/шт.
3053546		/шт.			
	<b>Гарнитур разных ручек (92) изогнутая ручка / плоская ручка Пластмасса черного цвета (калитка)</b> В комплектацию гарнитура ручек не входит четырехгранный штифт для нажимных и разных ручек, а также штифт «антипаника».	01.05.2000 – 01.05.2000 –	3050969	ШТ.	/шт.
			3050975		/шт.

Изделия, номера артикулов которых указаны на сером фоне, доставляются на склад заказчика бесплатно.

<b>ЗАКАЗ</b>	№ заказчика: _____	№ заказа/комис.: _____	<b>* Данные обязательно сверять с данными на заводской табличке!</b>	
	Заказчик: _____	№ изделия: _____	№ заказа: _____ № ворот: _____	
	Адрес доставки: _____	Тип: _____	Год выпуска: _____	
	Город/дата: _____	Печать и подпись _____		

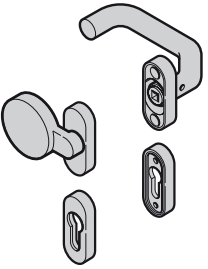
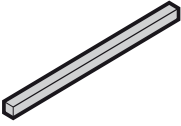
# 11. Фурнитура для дверей

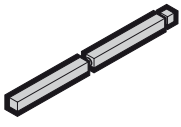
Изделие	Описание	Период производства	№ арт.	Кол-во	€
	<b>Гарнитур разных ручек (92) изогнутая ручка / плоская ручка (калитка)</b> В комплектацию гарнитура ручек не входит четырехгранный штифт для нажимных и разных ручек, а также штифт «антипаника».			шт.	
	Алюм. литье под мельхиор F2, PZ	01.05.2000 –	3050970	_____	/шт.
	Алюм. литье под мельхиор F2, KABA	01.05.2000 –	3050976	_____	/шт.
	Алюм. литье цвета RAL 9016, PZ	01.05.2000 –	3053572	_____	/шт.
	Алюм. литье цвета RAL 9016, KABA	01.05.2000 –	3053547	_____	/шт.
	Алюм. литье под бронзу, PZ	01.05.2000 –	3076048	_____	/шт.
	Алюм. литье под бронзу, KABA	01.05.2000 –	3076044	_____	/шт.
	Шлифованная нерж. сталь, PZ	01.03.2003 –	3059641	_____	/шт.
	Шлифованная нерж. сталь, KABA	01.03.2003 –	3059643	_____	/шт.
Полированная нерж. сталь, PZ	01.05.2000 –	3053575	_____	/шт.	
Полированная нерж. сталь, KABA	01.05.2000 –	3053550	_____	/шт.	
	<b>Четырехгранный штифт для нажимных ручек</b> L = 70, TS 42 – 51 для гарнитура разных ручек для калитки и боковой двери, тип профиля 1 + 2 L = 95, TS 42 для гарнитура нажимных ручек, для боковой двери из дерева и калитки L = 100, TS 45 – 51 для гарнитура нажимных ручек Боковая дверь	23.05.2005 –	3065074	_____	/шт.
		01.06.1999 –	3053786	_____	/шт.
		01.06.1999 –	3053778	_____	/шт.
	<b>Четырехгранный штифт для гарнитура разных ручек L = 90, TS 45 – 51 для гарнитура разных ручек</b> для калитки и боковой двери, тип профиля 1 + 2 для боковой двери с угловой коробкой	01.06.1999 – 20.05.2005	3053780	_____	/шт.
		01.03.2005 –	3053780	_____	/шт.
	<b>Четырехгранный штифт «антипаника» для гарнитура нажимных ручек</b> 45 – 45 для боковой двери, тип профиля 1 + 3 и для калитки 45 – 50 для боковой двери, тип профиля 2	01.06.1999 –	3053333	_____	/шт.
		01.06.1999 –	3052520	_____	/шт.

Изделия, номера артикулов которых указаны на сером фоне, доставляются на склад заказчика бесплатно.

<b>ЗАКАЗ</b>	№ заказчика: _____	№ заказа / комис.: _____	<b>* Данные обязательно сверять с данными на заводской табличке!</b>	
			№ заказа: _____	№ ворот: _____
	Заказчик: _____		№ изделия: _____	Тип: _____
	Адрес доставки: _____		Год выпуска: _____	
Город/дата: _____		Печать и подпись _____		

# 11. Фурнитура для дверей

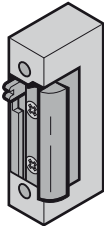
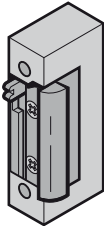
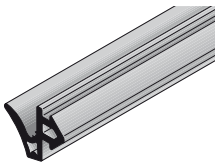
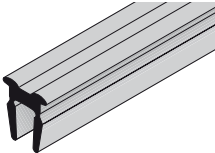
Изделие	Описание	Период производства	№ арт.	Кол-во	€
	<b>Электрическое устройство открывания дверей</b> 17 E, 24 В Открывает только при подаче импульса, то есть, пока нажата клавиша	01.03.2004 – 12.04.2006	3060435	шт.	/шт.
	27 E, 6 – 12 В После подачи импульса открыто до тех пор, пока дверь не приведена в действие	01.03.2004 – 12.04.2006	3060436	шт.	/шт.
	27 E, 24 В После подачи импульса открыто до тех пор, пока дверь не приведена в действие	01.03.2004 – 12.04.2006	3060437	шт.	/шт.
	10 – 24 В, рабочий ток Открывает только при подаче импульса, то есть, пока нажата клавиша (вместо LT 611 E)	13.04.2006 – 30.06.2009	3085996	шт.	/шт.
	с замыкающей накладкой без замыкающей накладки	01.07.2009 –	3085993	шт.	/шт.
	10 – 24 В, со стопором После подачи импульса открыто до тех пор, пока дверь не приведена в действие (вместо LT621E)	13.04.2006 – 30.06.2009	3085997	шт.	/шт.
с замыкающей накладкой без замыкающей накладки	01.07.2009 –	3085994	шт.	/шт.	
	<b>Защелка дневного времени</b> ручная разблокировка в дневное время	01.07.2015 –	4013083	шт.	/шт.
	<b>Уплотнение упора для боковой двери, сбоку</b> Длина _____ мм	01.06.1999 –	3055166	шт.	/м
	<b>Уплотнение упора, снизу</b> Длина _____ мм Заглушка профиля створки	01.06.1999 – 01.06.1999 –	3046469 3050983	шт.	/м /шт.

Изделия, номера артикулов которых указаны на сером фоне, доставляются на склад заказчика бесплатно.

<b>ЗАКАЗ</b>	№ заказчика: _____		№ заказа / комис.: _____		<b>* Данные обязательно сверять с данными на заводской табличке!</b>	
					№ заказа:	№ ворот:
	Заказчик: _____				№ изделия:	Тип:
	Адрес доставки: _____				Год выпуска:	
	Город/дата: _____				Печать и подпись	

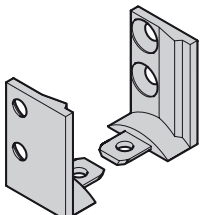
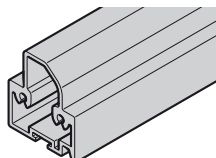
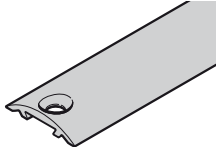
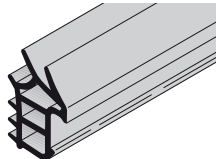
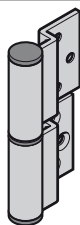
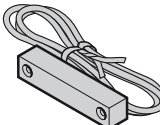
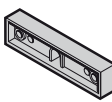

# 11. Фурнитура для дверей

Изделие	Описание	Период производства	№ арт.	Кол-во	€
	<b>Соединяющий элемент порога для боковой двери</b> слева справа	01.10.1999 – 01.10.1999 –	3050720 3050965	шт. _____ _____	/шт. /шт.
	<b>Напольный профиль для боковой двери</b> Длина _____ мм	01.10.1999 –	3050954	шт. _____	/м
	<b>Профиль порога для боковой двери</b> Длина _____ мм	01.10.1999 –	3085753	шт. _____	/м
	<b>Комплект профиля уплотнения для угловой коробки боковой двери</b>	01.10.2006 – 20.06.2008	3073256	шт. _____	/шт.
	<b>Роликовая петля для боковой двери</b> слева справа по образцу RAL _____	01.07.2008 – 01.07.2008 –	4003272 4003273	шт. _____ _____	/шт. /шт.
	<b>Геркон 24 В 0,1 А</b>	01.11.2008 –	3060496	шт. _____	/шт.
	<b>Основание для установки геркона</b>	01.11.2008 –	3074404	шт. _____	/шт.

Изделия, номера артикулов которых указаны на сером фоне, доставляются на склад заказчика бесплатно.

<b>ЗАКАЗ</b>	№ заказчика: _____	№ заказа / комис.: _____	<b>* Данные обязательно сверять с данными на заводской табличке!</b>	
	Заказчик: _____	Адрес доставки: _____	№ заказа: _____	№ ворот: _____
	Город/дата: _____	Печать и подпись _____	№ изделия: _____	Тип: _____
			Год выпуска: _____	

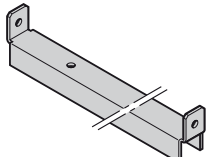
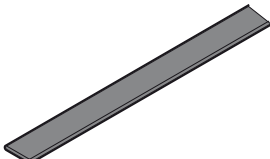
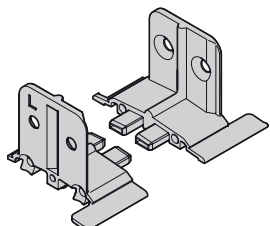
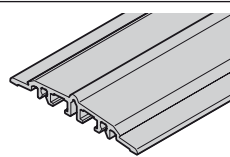
# 11. Фурнитура для дверей

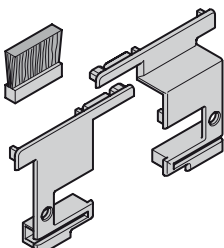
Изделие	Описание	Период производства	№ арт.	Кол-во	€
	<b>Заглушки для боковых дверей (8 шт.)</b>			шт.	
	темно-коричневого цвета	01.10.1999 –	3082760	_____	/шт.
	светло-серого цвета	01.10.1999 –	3082761	_____	/шт.
	черного цвета	01.10.1999 –	3082762	_____	/шт.
	светло-коричневого цвета	01.10.1999 –	3082763	_____	/шт.
белого цвета	01.10.1999 –	4003891	_____	/шт.	
	<b>Профиль вхождения в пол для боковых дверей</b> Длина _____ мм	01.10.1999 –	4005637	шт.	/м
	<b>Облицовочный профиль из пластмассы, для угловой коробки</b> Длина _____ мм	01.10.1999 –	3080289	шт.	/м
	<b>Соединяющий элемент порога для боковой двери</b> слева справа	03.03.2003 – 03.03.2003 –	3059565 3059566	шт.	/шт. /шт.
	<b>Профиль порога для боковой двери</b> Длина _____ мм	03.03.2003 –	3072422	шт.	/м
	<b>Резьбовой стержень 1220 мм</b>	01.03.2013 –	4010503	шт.	/шт.
	<b>Комплект: заглушка замыкающего профиля непроходной створки</b> DIN левый DIN правый	01.03.2013 – 01.03.2013 –	4010547 4010548	шт.	/шт. /шт.

Изделия, номера артикулов которых указаны на сером фоне, доставляются на склад заказчика бесплатно.

<b>ЗАКАЗ</b>	№ заказчика: _____		№ заказа/комис.: _____		<b>* Данные обязательно сверять с данными на заводской табличке!</b>	
					№ заказа:	№ ворот:
	Заказчик: _____				№ изделия:	Тип:
	Адрес доставки: _____				Год выпуска:	
	Город/дата: _____				Печать и подпись	





# 11. Фурнитура для дверей

Изделие	Описание	Период производства	№ арт.	Кол-во	€
	<b>Комплект: ригельная защелка двери</b>	01.03.2013 –	4011236	шт. _____	/шт.
	<b>Замыкающая накладка для боковой двери, нестандартная</b>			шт.	
	слева	01.03.2013 –	4011476	_____	/шт.
	справа	01.03.2013 –	4011475	_____	/шт.

Изделия, номера артикулов которых указаны на сером фоне, доставляются на склад заказчика бесплатно.

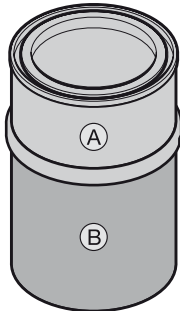
<b>ЗАКАЗ</b>	№ заказчика: _____	№ заказа / комис.: _____	<b>* Данные обязательно сверять с данными на заводской табличке!</b>	
	Заказчик: _____	№ изделия: _____	№ заказа: _____	№ ворот: _____
	Адрес доставки: _____	Год выпуска: _____	Тип: _____	
	Город/дата: _____	Печать и подпись _____		

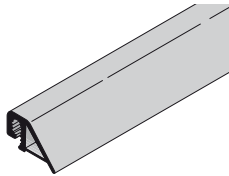
## 12. Общие принадлежности

Изделие	Описание	Период производства	№ арт.	Кол-во	€	
	<b>Полиэстеровое грунтовочное покрытие в банке (1 кг)</b> по образцу предпочтительного цвета цвета RAL по выбору и CH703 цвета, подходящие к поверхности Golden Oak цвета, подходящие к поверхности Dark Oak цвета, подходящие к поверхности Light Oak цвета, подходящие к поверхности Night Oak цвета, подходящие к поверхности Rosewood цвета, подходящие к поверхности Titan Metallic	01.03.2008 –	3094155 4005286 3081972 3085455	шт. _____ _____ _____ _____	/шт. /шт. /шт. /шт.	
		01.03.2009 –	3085464	_____	/шт.	
		01.02.2009 –	3085465	_____	/шт.	
		01.03.2008 –	3085456	_____	/шт.	
			3081454	_____	/шт.	
		<b>Лакировочный карандаш</b> Прозрачный лакировочный карандаш для поверхности Decograin цвета RAL по выбору		4004062 4005287	шт. _____ _____	/шт. /шт.
		<b>Уплотнение фальш-панели</b> Длина _____ мм	01.06.1999 –	3046369	шт. _____	/м
	<b>Комплект: крепежные принадлежности</b> Одностенная фальш-панель из стали 125 мм Одностенная фальш-панель из стали 95 мм	01.06.1999 –	3045529	шт. _____	/шт.	
		01.06.1999 –	3046210	_____	/шт.	

- 1) Минимальный объем заказа: 10 штук  
 2) Минимальный объем заказа: 20 штук  
 3) Минимальный объем заказа: 50 штук  
 [+] Без надбавки к цене

<b>ЗАКАЗ</b>	№ заказчика: _____		№ заказа / комис.: _____		<b>* Данные обязательно сверять с данными на заводской табличке!</b>	
					№ заказа:	№ ворот:
	Заказчик: _____				№ изделия:	Тип:
	Адрес доставки: _____				Год выпуска:	
	Город/дата: _____				Печать и подпись	

## 12. Общие принадлежности

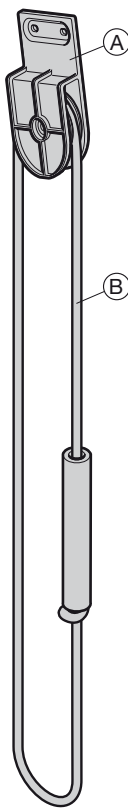

Изделие	Описание	Период производства	№ арт.	Кол-во	€
	<b>Ручной трос, Ø 8 мм</b> 3600 мм	01.06.1999 –	3076574	шт. _____	/шт.
	<b>Держатель троса и цепи</b> Винт с плоской головкой М8 × 16	01.06.1999 –	3025357 3043208	шт. _____ _____	/шт. /шт.
* 	<b>Ручная тяга в сборе, с тросом, для направляющей Н</b>	01.06.1999 –	3044759	шт. _____	/шт.
	<b>Кожух ручной тяги (А)</b>	01.06.1999 –	3024474	_____	/шт.
	Винт с плоской головкой М8 × 13, оцинкованный, с квадратным подголовком		3043106	_____	/шт.
	Шестигранная гайка М8 с угловым фланцем		3018270	_____	/шт.
	<b>Ручной трос, Ø 12 мм (В)</b> Длина _____ мм	01.06.1999 –	3045659	_____	/м

- 1) Минимальный объем заказа: 10 штук  
 2) Минимальный объем заказа: 20 штук  
 3) Минимальный объем заказа: 50 штук  
 [+] Без надбавки к цене

<b>ЗАКАЗ</b>	№ заказчика: _____	№ заказа / комис.: _____	<b>* Данные обязательно сверять с данными на заводской табличке!</b>	
	Заказчик: _____	_____	№ заказа: _____	№ ворот: _____
	Адрес доставки: _____	_____	№ изделия: _____	Тип: _____
	Город/дата: _____	_____	Год выпуска: _____	_____
			Печать и подпись _____	

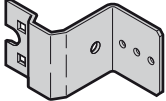

## 12. Общие принадлежности

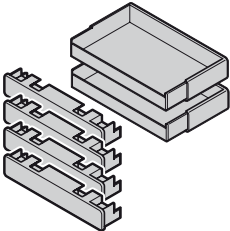
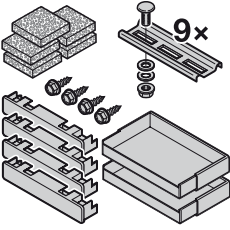
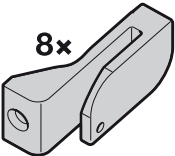
Изделие	Описание	Период производства	№ арт.	Кол-во	€
	<b>Скоба для ручного троса</b> Винт с полукруглой головкой М6 × 19,5 с квадратным подголовком Стопорная гайка с зубчатым венцом М6 и фланцем	01.06.1999 –	3024814	шт.	/шт.
			3001440	шт.	/шт.
			3001660	шт.	/шт.
	<b>Уголок для ручной тяги</b>	01.06.1999 –	3051010	шт.	/шт.
	<b>Соединительный элемент фальш-панелей</b>  150 173	13.02.2014 – 13.02.2014 –	3056839	шт.	/шт.
			3056840	шт.	/шт.
	<b>Комплект: принадлежности составной рамы 95</b>	27.02.2014 –	3075643	шт.	/шт.
	<b>Комплект: крепежный материал для составной рамы 95</b>	13.02.2014 –	3074373	шт.	/шт.
	<b>Комплект: 8 крепежных деталей для доборной коробки</b>	13.02.2014 –	3076655	шт.	/шт.

- 1) Минимальный объем заказа: 10 штук  
 2) Минимальный объем заказа: 20 штук  
 3) Минимальный объем заказа: 50 штук  
 [+] Без надбавки к цене

<b>ЗАКАЗ</b>	№ заказчика: _____		№ заказа/комис.: _____		<b>* Данные обязательно сверять с данными на заводской табличке!</b>	
					№ заказа:	№ ворот:
	Заказчик: _____				№ изделия:	Тип:
	Адрес доставки: _____				Год выпуска:	
	Город/дата: _____				Печать и подпись	

## 12. Общие принадлежности

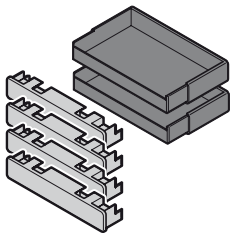
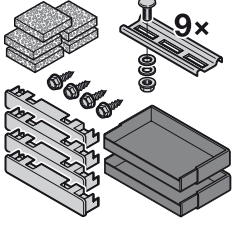
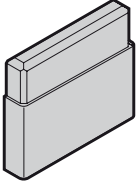
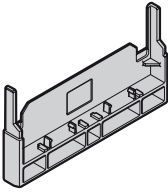
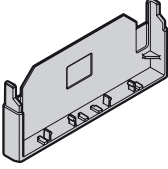
Изделие	Описание	Период производства	№ арт.	Кол-во	€
	Принадлежности составной рамы 95, черного цвета	13.02.2014 –	4011164	шт. _____	/шт.
	Комплект: крепежный материал для составной рамы 95 мм, черного цвета	13.02.2014 –	4011165	шт. _____	/шт.
	Наконечник фальш-панели для облицовки стены (Repo-BI)	13.02.2014 –	4006060	шт. _____	/шт.
	Наконечник фальш-панели 150, VDL тип N30	13.02.2014 –	4003655	шт. _____	/шт.
	Наконечник фальш-панели 150, VDL не TF	13.02.2014 –	4003926	шт. _____	/шт.

- 1) Минимальный объем заказа: 10 штук  
 2) Минимальный объем заказа: 20 штук  
 3) Минимальный объем заказа: 50 штук  
 [+] Без надбавки к цене

<b>ЗАКАЗ</b>	№ заказчика: _____	№ заказа / комис.: _____	<b>* Данные обязательно сверять с данными на заводской табличке!</b>	
	Заказчик: _____	№ изделия: _____	№ ворот: _____	Тип: _____
	Адрес доставки: _____	Год выпуска: _____		
	Город/дата: _____	Печать и подпись _____		

## 12. Общие принадлежности

Изделие	Описание	Период производства	№ арт.	Кол-во	€
	<b>* Проволочные тросы Ø 3 мм, для направляющей N с коушем, в сборе, для одних ворот</b> L = 3040, для ворот высотой до 2250 L = 3780 (с 01.03.2005 только для ворот высотой более 2250)	01.03.2005 –	3064375	шт.	/шт.
		01.06.1999 –	3064376		/шт.
	<b>Проволочные тросы Ø 3 мм, для направляющей L с коушем, в сборе, для одних ворот</b> L = 5280, для ворот высотой до 2065 L = 5475, для ворот высотой до 2190 L = 5600, для ворот высотой до 2240 L = 5655, для ворот высотой до 2250 L = 6250, для ворот высотой до 2490 (с 01.03.2005 только для ворот высотой более 2250)	01.03.2005 –	3064358		/шт.
		01.03.2005 –	3064359		/шт.
		01.03.2005 –	3064360		/шт.
		01.03.2005 –	3064361		/шт.
		01.06.1999 –	3064362		/шт.
		01.06.1999 –	3064363		/шт.
		01.06.1999 –	3064364		/шт.
	<b>Проволочные тросы Ø 3 мм, для направляющей Z с приемником троса, в сборе, для одних ворот</b> L = 2365, для ворот высотой до 1875 L = 2445, для ворот высотой до 1955 L = 2490, для ворот высотой до 2000 L = 2570, для ворот высотой до 2080 L = 2615, для ворот высотой до 2125 L = 2695, для ворот высотой до 2205 L = 2740, для ворот высотой до 2250 L = 2865, для ворот высотой до 2375 L = 2990, для ворот высотой до 2500 L = 3115, для ворот высотой до 2625	01.02.2001 –	3064346		/шт.
		01.07.2002 –	3064347		/шт.
		01.09.1999 –	3064348		/шт.
		01.07.2002 –	3064349		/шт.
		01.09.1999 –	3064350		/шт.
		01.03.2003 –	3064351		/шт.
		01.09.1999 –	3064352		/шт.
		01.02.2001 –	3064353		/шт.
		01.02.2001 –	3064354		/шт.
		01.06.2003 –	3064355		/шт.
	<b>Проволочные тросы Ø 3 мм, для направляющей H с коушем, в сборе, для одних ворот</b> L = 4165, для ворот высотой до 1875 L = 4290, для ворот высотой до 2000 L = 4415, для ворот высотой до 2125 L = 4540, для ворот высотой до 2250 L = 4665, для ворот высотой до 2375 L = 4790, для ворот высотой до 2500 L = 4915, для ворот высотой до 2625 L = 5040, для ворот высотой до 2750 L = 5165, для ворот высотой до 2875 L = 5290, для ворот высотой до 3000	01.06.1999 –	3064365		/шт.
		01.06.1999 –	3064366		/шт.
		01.06.1999 –	3064367		/шт.
		01.06.1999 –	3064368		/шт.
		01.06.1999 –	3064369		/шт.
		01.06.1999 –	3064370		/шт.
		01.06.1999 –	3064371		/шт.
		01.06.1999 –	3064372		/шт.
		01.06.1999 –	3064373		/шт.
	01.06.1999 –	3064374		/шт.	

1) Минимальный объем заказа: 10 штук

2) Минимальный объем заказа: 20 штук

3) Минимальный объем заказа: 50 штук

[+] Без надбавки к цене

<b>ЗАКАЗ</b>	№ заказчика: _____		№ заказа/комис.: _____		<b>* Данные обязательно сверять с данными на заводской табличке!</b>	
	Заказчик: _____		Адрес доставки: _____		№ заказа: _____	№ ворот: _____
	Город/дата: _____		Печать и подпись _____		№ изделия: _____	Тип: _____
					Год выпуска: _____	

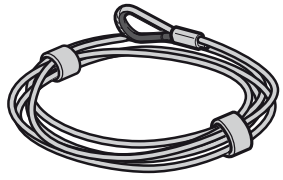

## 12. Общие принадлежности

Изделие	Описание	Период производства	№ арт.	Кол-во	€
	<p><b>* Усиленные проволочные тросы Ø2,9 мм, для направляющей N с коушем, в сборе, для одних ворот</b></p> <p>для ворот с полотном весом &gt; 170 кг</p> <p>L = 3040, для ворот высотой до 2250</p>	01.11.2009 –	3086779	шт.	/шт.
	<p>L = 3780, для ворот высотой более 2250</p>	01.11.2009 –	3086778	шт.	/шт.
	<p><b>Усиленные проволочные тросы Ø2,9 мм, для направляющей L с коушем, в сборе, для одних ворот</b></p> <p>для ворот с полотном весом &gt; 170 кг</p> <p>L = 5280, для ворот высотой до 2065</p>	01.11.2009 –	3086771	шт.	/шт.
	L = 5475, для ворот высотой до 2190	01.11.2009 –	3086772	шт.	/шт.
	L = 5600, для ворот высотой до 2240	01.11.2009 –	3086773	шт.	/шт.
	L = 5655, для ворот высотой до 2250	01.11.2009 –	3086774	шт.	/шт.
	L = 6250, для ворот высотой до 2490	01.11.2009 –	3086775	шт.	/шт.
	L = 6900, для ворот высотой до 2830	01.11.2009 –	3086776	шт.	/шт.
	L = 7300, для ворот высотой до 3000	01.11.2009 –	3086777	шт.	/шт.
	<p><b>Усиленные проволочные тросы Ø2,9 мм, для направляющей H с коушем, в сборе, для одних ворот</b></p> <p>для ворот с полотном весом &gt; 170 кг</p> <p>L = 4165, для ворот высотой до 1875</p>	01.11.2009 –	3086954	шт.	/шт.
	L = 4245, для ворот высотой до 1955	01.11.2009 –	3086955	шт.	/шт.
	L = 4290, для ворот высотой до 2000	01.11.2009 –	3086956	шт.	/шт.
	L = 4370, для ворот высотой до 2080	01.11.2009 –	3086957	шт.	/шт.
	L = 4415, для ворот высотой до 2125	01.11.2009 –	3086958	шт.	/шт.
	L = 4495, для ворот высотой до 2205	01.11.2009 –	3086959	шт.	/шт.
	L = 4540, для ворот высотой до 2250	01.11.2009 –	3086960	шт.	/шт.
	L = 4665, для ворот высотой до 2375	01.11.2009 –	3086961	шт.	/шт.
	L = 4790, для ворот высотой до 2500	01.11.2009 –	3086962	шт.	/шт.
	L = 4915, для ворот высотой до 2625	01.11.2009 –	3086963	шт.	/шт.
	L = 5040, для ворот высотой до 2750	01.11.2009 –	3086964	шт.	/шт.
L = 5165, для ворот высотой до 2875	01.11.2009 –	3086965	шт.	/шт.	
L = 5290, для ворот высотой до 3000	01.11.2009 –	3086966	шт.	/шт.	

- 1) Минимальный объем заказа: 10 штук  
 2) Минимальный объем заказа: 20 штук  
 3) Минимальный объем заказа: 50 штук  
 [+] Без надбавки к цене

<b>ЗАКАЗ</b>	№ заказчика: _____	№ заказа / комис.: _____	<b>* Данные обязательно сверять с данными на заводской табличке!</b>	
	Заказчик: _____	№ изделия: _____	№ заказа: _____	№ ворот: _____
	Адрес доставки: _____	Год выпуска: _____	Тип: _____	
	Город/дата: _____	Печать и подпись _____		

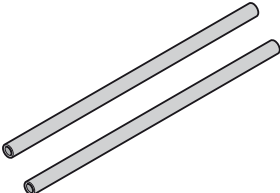
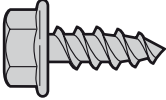
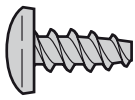
## 12. Общие принадлежности

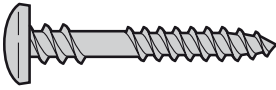
Изделие	Описание	Период производства	№ арт.	Кол-во	€
	<b>Клемма зажимной оправки</b>	01.06.1999 –	3038335	шт. _____	/шт.
	<b>Зажимные оправки, Ø 14 × 2 мм (пара = 1 шт.)</b>	01.06.1999 –	3034178	шт. _____	/шт.
	<b>Самонарезающий винт по металлу с шестигранной головкой<sup>3)</sup></b>  A 6,5 × 13, geomet A 6,5 × 16, geomet A 6,5 × 20, geomet B 6,3 × 16, geomet		3056879 3040982 3042487 3021742	шт. _____ _____ _____ _____	/шт. /шт. /шт. /шт.
	<b>Самонарезающий винт по металлу<sup>2)</sup></b> 4,2 × 13, с полуцилиндрической головкой и Torx из нерж. стали		3065933	шт. _____	/шт.
	<b>Самонарезающий винт по металлу<sup>2)</sup></b>  B 2,9 × 9,5, с полупотайной головкой, оцинкованный ST 3,5 × 32, с полупотайной головкой, оцинкованный B 4,2 × 19, с полупотайной головкой и крестообразным шлицем ST 5,5 × 16-C-Tx25 Liko, оцинкованный		3014673 3059604 3017320 3051954	шт. _____ _____ _____ _____	/шт. /шт. /шт. /шт.
	<b>Винт с полуцилиндрической головкой по металлу / резьба Sprax<sup>3)</sup></b> 6,5 × 35 мм		3045405	шт. _____	/шт.

1) Минимальный объем заказа: 10 штук





2) Минимальный объем заказа: 20 штук

3) Минимальный объем заказа: 50 штук

[+] Без надбавки к цене

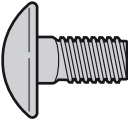
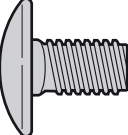
<b>ЗАКАЗ</b>	№ заказчика: _____ № заказа / комис.: _____		<b>* Данные обязательно сверять с данными на заводской табличке!</b>	
			№ заказа: _____	№ ворот: _____
	Заказчик: _____		№ изделия: _____	Тип: _____
	Адрес доставки: _____		Год выпуска: _____	
Город/дата: _____		Печать и подпись _____		

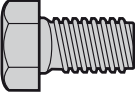
## 12. Общие принадлежности

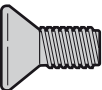
Изделие	Описание	Период производства	№ арт.	Кол-во	€
	<b>Винт с полукруглой головкой с квадратным подголовком <sup>2)</sup></b> M6 × 14, оцинкованный M6 × 16, оцинкованный M6 × 19,5, оцинкованный		3086084 3001431 3001440	шт. _____ _____ _____	/шт. /шт. /шт.
	<b>Винт с полукруглой головкой и резьбой до головки <sup>2)</sup></b> M8 × 16, оцинкованный M8 × 22, оцинкованный		3006980 3035719	шт. _____ _____	/шт. /шт.
	<b>Винт с плоской головкой и квадратным подголовком <sup>3)</sup></b> M8 × 13, оцинкованный M8 × 16, оцинкованный		3043106 3043208	шт. _____ _____	/шт. /шт.
	<b>Винт с плоской головкой Torx <sup>2)</sup></b> M5 × 10, оцинкованный M8 × 13 T30, оцинкованный		3064280 3053380	шт. _____ _____	/шт. /шт.
	<b>Винт с шестигранной головкой с засверленным концом <sup>1)</sup></b> M8 × 18, оцинкованный		3007928	шт. _____	/шт.
	<b>Винт с потайной головкой Homplast с крестообразным шлицем <sup>1)</sup></b> 5 × 12 5 × 52		3041063 3041061	шт. _____ _____	/шт. /шт.
	<b>Винт с потайной головкой, оцинкованный <sup>2)</sup></b> M4 × 16, Torx M5 × 12, Torx M6 × 12 с крестообразным шлицем		3092600 4005211 3007154	шт. _____ _____ _____	/шт. /шт. /шт.

1) Минимальный объем заказа: 10 штук





2) Минимальный объем заказа: 20 штук

3) Минимальный объем заказа: 50 штук

[+] Без надбавки к цене

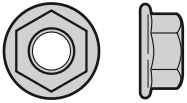
<b>ЗАКАЗ</b>	№ заказчика: _____		№ заказа / комис.: _____		<b>* Данные обязательно сверять с данными на заводской табличке!</b>	
					№ заказа: _____	№ ворот: _____
	Заказчик: _____				№ изделия: _____	Тип: _____
	Адрес доставки: _____				Год выпуска: _____	
	Город/дата: _____				Печать и подпись _____	

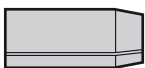
## 12. Общие принадлежности

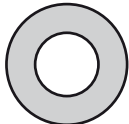
Изделие	Описание	Период производства	№ арт.	Кол-во	€
	<b>Шестигранная гайка</b>			шт.	
	M6 с упругим стопорным зубом и фланцем, оцинкованная <sup>2)</sup>		3001660	_____	/шт.
	M8 с угловым фланцем, оцинкованная <sup>3)</sup>		3018270	_____	/шт.
	M10 с фланцем и стопорным кольцом <sup>1)</sup>		3054148	_____	/шт.
	<b>Установочный винт, с внутренним шестигранником<sup>2)</sup></b>			шт.	
	M6 × 10, с коническим концом		3040143	_____	/шт.
	M8 × 10, с зубчатым засверленным концом		3040142	_____	/шт.
	<b>Установочный винт<sup>2)</sup></b>			шт.	
	M8 × 10, со шлицем		3001920	_____	/шт.
	<b>Спиральный пружинный штифт, оцинкованный<sup>1)</sup></b>			шт.	
	N8 × 18		3002250	_____	/шт.
	<b>Шуруп для ДСП, оцинкованный<sup>2)</sup></b>			шт.	
	5 × 25		3040064	_____	/шт.
	3,5 × 25		3040572	_____	/шт.
	<b>Шуруп по дереву с шестигранной головкой<sup>2)</sup></b>			шт.	
	8 × 60		3047355	_____	/шт.
	<b>Шайба<sup>2)</sup></b>			шт.	
	9 × 20 × 2		3001849	_____	/шт.

1) Минимальный объем заказа: 10 штук

2) Минимальный объем заказа: 20 штук

3) Минимальный объем заказа: 50 штук

[+] Без надбавки к цене

<b>ЗАКАЗ</b>	№ заказчика: _____		№ заказа / комис.: _____		<b>* Данные обязательно сверять с данными на заводской табличке!</b>	
					№ заказа:	№ ворот:
	Заказчик: _____				№ изделия:	Тип:
	Адрес доставки: _____				Год выпуска:	
Город/дата: _____				Печать и подпись		

## 12. Общие принадлежности

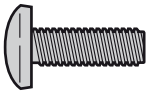
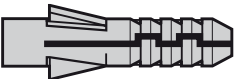
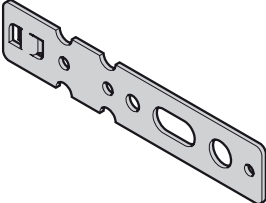
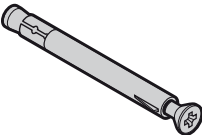
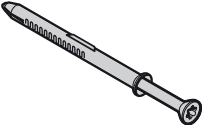
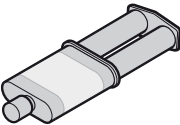
Изделие	Описание	Период производства	№ арт.	Кол-во	€
	<b>Винт с полуполюцилиндрической головкой<sup>1)</sup></b> 3 × 18 с крестообразным шлицем 4 × 12 с Torx, нерж. сталь M5 × 20 с крестообразным шлицем M10 × 30 с внутренним шестигранником и защитным лаком		3063037 3064279 3046324 3054147	шт. _____ _____ _____ _____	/шт. /шт. /шт. /шт.
	<b>Дюбель 10<sup>2)</sup></b> Нейлон		3006761	шт. _____	/шт.
	<b>Ввинчиваемый анкер для боковой двери</b> (8 шт.)		3075781	шт. _____	/шт.
	<b>Дюбель для рамы боковой двери</b> 10 × 112 (8 шт.)		3085381	шт. _____	/шт.
	<b>Комплект: дюбель для рамы угловой коробки боковой двери</b> FUR 8 × 100 T (8 шт.)		4004078	шт. _____	/шт.
	<b>Высокоэффективный клей Multi-Power 25 мл</b>	13.01.2014 –	4011346	шт. _____	/шт.

1) Минимальный объем заказа: 10 штук

2) Минимальный объем заказа: 20 штук

3) Минимальный объем заказа: 50 штук

[+] Без надбавки к цене

<b>ЗАКАЗ</b>	№ заказчика: _____	№ заказа / комис.: _____	<b>* Данные обязательно сверять с данными на заводской табличке!</b>	
	Заказчик: _____	Год выпуска: _____	№ заказа: _____	№ ворот: _____
	Адрес доставки: _____	Печать и подпись _____	№ изделия: _____	Тип: _____
	Город/дата: _____			

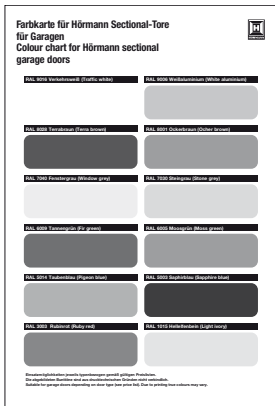

# 13. Надбавка к цене

Изделие	Описание	Период производства	№ арт.	Кол-во	€
	<b>Полиэстровое грунтовочное покрытие</b>  <b>Серийно</b> (белого цвета по образцу RAL 9016, цвета Titan по образцу RAL 7613 для New Silkgrain)  <b>Color</b> (по образцу RAL 1015, цвет светлой слоновой кости, по образцу RAL 3003, рубиново-красный, по образцу RAL 5011, стальной голубой, по образцу RAL 5014, сизый, по образцу RAL 6005, цвет мха, по образцу RAL 6009, цвет хвой, по образцу RAL 7016, цвет серого антрацита, по образцу RAL 7030, цвет серого камня, по образцу RAL 7035, светло-серый, по образцу RAL 7040, светло-серый, по образцу RAL 8001, цвет охры, по образцу RAL 8003, кирпичный, по образцу RAL 8028, коричневый, по образцу RAL 9006, цвет белого алюминия, по образцу RAL 9007, цвет серого алюминия, алюминиевые рамы белого цвета по образцу RAL 9016, алюминиевые рамы цвета Titan по образцу RAL 7613 для New Silkgrain)	01.06.1999 –	4005139	шт.	[+]
	<b>цвета RAL по выбору</b>	01.06.1999 –	4005140		/м <sup>2</sup>
		01.03.2000 –	4005141		/м <sup>2</sup>
	<b>цвета, подходящие к поверхности Decograin (алюминиевая рама)</b>	01.03.2008 –	4005142		/м <sup>2</sup>

[+] Без надбавки к цене

<b>ЗАКАЗ</b>	№ заказчика: _____		№ заказа / комис.: _____		<b>* Данные обязательно сверять с данными на заводской табличке!</b>	
	Заказчик: _____		Адрес доставки: _____		№ заказа: _____	№ ворот: _____
	Адрес доставки: _____		Город/дата: _____		№ изделия: _____	Тип: _____
	Город/дата: _____		Печать и подпись _____			

# 13. Надбавка к цене

Изделие	Описание	Период производства	№ арт.	Кол-во	€
	<p><b>Лак для дерева</b></p> <p>Сосна Тиковое дерево Палисандр Эбеновое дерево Цвет серого агата Цвет извести Nordisch Rot (нордический красный) Цвет хвои</p>	01.03.2013 –	4007989	ШТ. _____	/м <sup>2</sup>
	<p><b>Полиэстеровое грунтовочное покрытие для оконных рам</b></p> <p><b>Серийно</b> белого цвета по образцу RAL 9016, черного цвета для рам типа D</p> <p><b>Color</b> (по образцу RAL 1015, цвет светлой слоновой кости, по образцу RAL 3003, рубиново-красный, по образцу RAL 5011, стальной голубой, по образцу RAL 5014, сизый, по образцу RAL 6005, цвет мха, по образцу RAL 6009, цвет хвои, по образцу RAL 7016, цвет серого антрацита, по образцу RAL 7030, цвет серого камня, по образцу RAL 7035, светло-серый, по образцу RAL 7040, светло-серый, по образцу RAL 8001, цвет охры, по образцу RAL 8003, кирпичный, по образцу RAL 8028, коричневый, по образцу RAL 9006, цвет белого алюминия, по образцу RAL 9007, цвет серого алюминия, по образцу RAL 7613 Titan для New Silkgrain)</p> <p><b>цвета RAL по выбору</b></p> <p><b>цвета, подходящие к поверхности Decograin</b></p>	<p>01.06.1999 –</p> <p>01.06.1999 –</p> <p>01.03.2000 –</p> <p>01.03.2008 –</p>	<p>4005266</p> <p>4005267</p> <p>4005268</p> <p>4005269</p>	<p>ШТ. _____</p> <p>_____</p> <p>_____</p> <p>_____</p>	<p>[+]</p> <p>/шт.</p> <p>/шт.</p> <p>/шт.</p>

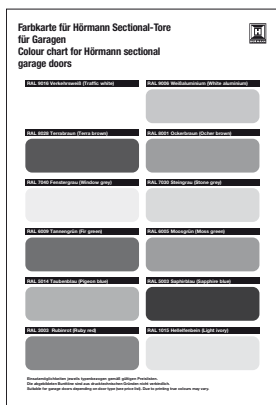

[+] Без надбавки к цене

<b>ЗАКАЗ</b>	№ заказчика: _____		№ заказа / комис.: _____		<b>* Данные обязательно сверять с данными на заводской табличке!</b>	
	Заказчик: _____		Адрес доставки: _____		№ заказа: _____	№ ворот: _____
	Город/дата: _____		Печать и подпись _____		№ изделия: _____	Тип: _____
					Год выпуска: _____	

# 13. Надбавка к цене

Изделие	Описание	Период производства	№ арт.	Кол-во	€
	<p><b>Полиэстеровое грунтовочное покрытие для профиля рамы калитки</b></p> <p><b>Color</b>                      (по образцу RAL 1015, цвет светлой слоновой кости,                      по образцу RAL 3003, рубиново-красный,                      по образцу RAL 5011, стальной голубой,                      по образцу RAL 5014, сизый,                      по образцу RAL 6005, цвет мха,                      по образцу RAL 6009, цвет хвой,                      по образцу RAL 7016, цвет серого антрацита,                      по образцу RAL 7030, цвет серого камня,                      по образцу RAL 7035, светло-серый,                      по образцу RAL 7040, светло-серый,                      по образцу RAL 8001, цвет охры,                      по образцу RAL 8003, кирпичный,                      по образцу RAL 8028, коричневый,                      по образцу RAL 9006, цвет белого алюминия,                      по образцу RAL 9016, белый,                      по образцу RAL 7613 Titan для New Silkgrain</p> <p><b>цвета RAL по выбору</b></p> <p><b>цвета, подходящие к поверхности Decograin</b></p>			шт.	
		01.06.1999 –	4006077	_____	/шт.
		01.03.2000 –	4006078	_____	/шт.
		01.03.2008 –	4006079	_____	/шт.

[+] Без надбавки к цене

<b>ЗАКАЗ</b>	№ заказчика: _____		№ заказа / комис.: _____		* Данные обязательно сверять с данными на заводской табличке!	
	Заказчик: _____		Адрес доставки: _____		№ заказа: _____	№ ворот: _____
	Город/дата: _____		Печать и подпись: _____		№ изделия: _____	Тип: _____
					Год выпуска: _____	

# 13. Надбавка к цене

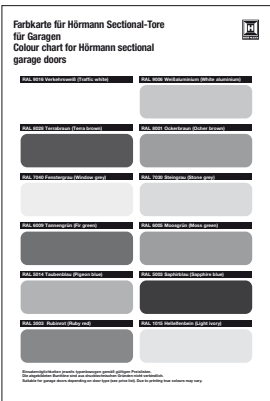
Изделие	Описание	Период производства	№ арт.	Кол-во	€
	<p><b>Полиэстеровое грунтовочное покрытие для коробки боковой двери</b></p> <p><b>Серийно</b> (белого цвета по образцу RAL 9016, цвета Titan по образцу RAL 7613 для New Silkgrain)</p> <p><b>Color</b> (по образцу RAL 1015, цвет светлой слоновой кости, по образцу RAL 3003, рубиново-красный, по образцу RAL 5011, стальной голубой, по образцу RAL 5014, сизый, по образцу RAL 6005, цвет мха, по образцу RAL 6009, цвет хвои, по образцу RAL 7016, цвет серого антрацита, по образцу RAL 7030, цвет серого камня, по образцу RAL 7035, светло-серый, по образцу RAL 7040, светло-серый, по образцу RAL 8001, цвет охры, по образцу RAL 8003, кирпичный, по образцу RAL 8028, коричневый, по образцу RAL 9006, цвет белого алюминия, по образцу RAL 9007, цвет серого алюминия)</p> <p><b>цвета RAL по выбору</b></p>	<p>01.06.1999 –</p> <p>01.06.1999 –</p> <p>01.06.1999 –</p>	<p>4007132</p> <p>4007133</p> <p>4007134</p>	<p>ШТ.</p> <p>_____</p> <p>_____</p> <p>_____</p>	<p>[+]</p> <p>/м</p> <p>/м</p>
	<p><b>Надбавка к цене за отделку поверхности Descograin</b></p> <p>Golden Oak Dark Oak Light Oak Night Oak Rosewood Titan Metallic Winchester Oak Titan Metallic CH 703</p>	<p>01.03.2006 –</p> <p>01.03.2008 –</p> <p>01.02.2009 –</p> <p>01.02.2009 –</p> <p>01.03.2008 –</p> <p>01.02.2009 –</p> <p>01.10.2014 –</p> <p>01.10.2014 –</p>	<p>4006080</p> <p>4006081</p> <p>4006082</p> <p>4006083</p> <p>4006084</p> <p>4006085</p> <p>4011565</p> <p>4011566</p>	<p>ШТ.</p> <p>_____</p> <p>_____</p> <p>_____</p> <p>_____</p> <p>_____</p> <p>_____</p> <p>_____</p> <p>_____</p>	<p>[+]</p> <p>[+]</p> <p>[+]</p> <p>[+]</p> <p>[+]</p> <p>[+]</p> <p>[+]</p> <p>[+]</p>

[+] Без надбавки к цене

<b>ЗАКАЗ</b>	№ заказчика: _____		№ заказа / комис.: _____		<b>* Данные обязательно сверять с данными на заводской табличке!</b>	
	Заказчик: _____		Адрес доставки: _____		№ заказа: _____ № ворот: _____	
	Город/дата: _____		Печать и подпись _____		№ изделия: _____ Тип: _____	
					Год выпуска: _____	

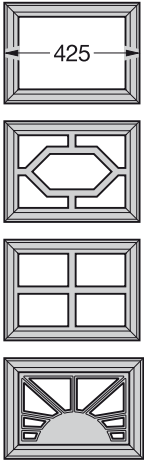

# 13. Надбавка к цене

Изделие	Описание	Период производства	№ арт.	Кол-во	€
	<b>Надбавка к цене за каждое окно типа D для одностенных секций ворот</b> только вырез прозрачное кристаллической структуры	01.06.1999 –	4007087	шт.	/шт.
		01.06.1999 –	4006365	_____	/шт.
		01.06.1999 –	4006366	_____	/шт.
	<b>Надбавка к цене за каждое кассетное остекление S (425 мм), для одностенных секций ворот</b> только вырез	01.09.1999 –	4007088	шт.	/шт.
	Мотив Standard, прозрачное стекло	01.09.1999 –	3053267	_____	/шт.
	Мотив Standard, кристаллической структуры	01.09.1999 –	3053258	_____	/шт.
	Мотив № 1, прозрачное стекло	01.09.1999 –	3053268	_____	/шт.
	Мотив № 1, кристаллической структуры	01.09.1999 –	3053259	_____	/шт.
	Мотив № 2, прозрачное стекло	01.09.1999 –	3053269	_____	/шт.
	Мотив № 2, кристаллической структуры	01.09.1999 –	3053260	_____	/шт.
	Мотив Sonne, прозрачное стекло	01.03.2004 –	4007120	_____	/шт.
	Мотив Sonne, кристаллической структуры	01.03.2004 –	4007121	_____	/шт.
	Мотив Sunrise S10, прозрачное стекло	01.03.2004 –	3061763	_____	/шт.
	Мотив Sunrise S10, кристаллической структуры	01.03.2004 –	3061764	_____	/шт.
	Мотив Sunrise S20, прозрачное стекло	01.03.2004 –	3061765	_____	/шт.
Мотив Sunrise S20, кристаллической структуры	01.03.2004 –	3061766	_____	/шт.	

[+] Без надбавки к цене

<b>ЗАКАЗ</b>	№ заказчика: _____	№ заказа/комис.: _____	<b>* Данные обязательно сверять с данными на заводской табличке!</b>	
	Заказчик: _____	№ изделия: _____	№ заказа: _____	№ ворот: _____
	Адрес доставки: _____	Год выпуска: _____	Тип: _____	
	Город/дата: _____	Печать и подпись _____		

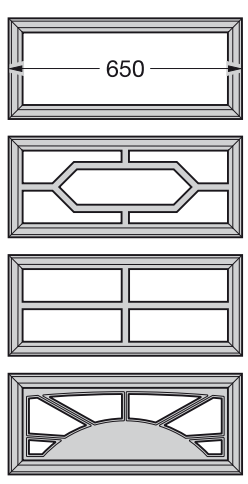
# 13. Надбавка к цене

Изделие	Описание	Период производства	№ арт.	Кол-во	€
	<b>Надбавка к цене за каждое кассетное остекление М (650 мм), для одностенных секций ворот</b>			шт.	
	только вырез	01.06.1999 – 28.02.2011	4007089	_____	/шт.
	Мотив Standard, прозрачное стекло	01.06.1999 – 28.02.2011	3056775	_____	/шт.
	Мотив Standard, кристаллической структуры	01.06.1999 – 28.02.2011	3056778	_____	/шт.
	Мотив № 1, прозрачное стекло	01.06.1999 – 28.02.2011	3056776	_____	/шт.
	Мотив № 1, кристаллической структуры	01.06.1999 – 28.02.2011	3056779	_____	/шт.
	Мотив № 2, прозрачное стекло	01.06.1999 – 28.02.2011	3056777	_____	/шт.
	Мотив № 2, кристаллической структуры	01.06.1999 – 28.02.2011	3056780	_____	/шт.
	Мотив Sonne, прозрачное стекло	01.03.2004 – 28.02.2011	4007122	_____	/шт.
	Мотив Sonne, кристаллической структуры	01.03.2004 – 28.02.2011	4007123	_____	/шт.
	Мотив Sunrise M10, прозрачное стекло	01.03.2004 – 28.02.2011	3061787	_____	/шт.
	Мотив Sunrise M10, кристаллической структуры	01.03.2004 – 28.02.2011	3061788	_____	/шт.
	Мотив Sunrise M20, прозрачное стекло	01.03.2004 – 28.02.2011	3061789	_____	/шт.
	Мотив Sunrise M20, кристаллической структуры	01.03.2004 – 28.02.2011	3061790	_____	/шт.
	Мотив Sunrise M30, прозрачное стекло	01.03.2004 – 28.02.2011	3061791	_____	/шт.
	Мотив Sunrise M30, кристаллической структуры	01.03.2004 – 28.02.2011	3061792	_____	/шт.
	Мотив Sunrise M40, прозрачное стекло	01.03.2004 – 28.02.2011	3061793	_____	/шт.
Мотив Sunrise M40, кристаллической структуры	01.03.2004 – 28.02.2011	3061794	_____	/шт.	
Мотив Sunrise M50, прозрачное стекло	01.03.2004 – 28.02.2011	3061795	_____	/шт.	
Мотив Sunrise M50, кристаллической структуры	01.03.2004 – 28.02.2011	3061796	_____	/шт.	
	<b>Надбавка к цене за каждое окно типа D для двустенных секций ворот</b>			шт.	
	только вырез	01.06.1999 –	4007090	_____	/шт.
	прозрачное кристаллической структуры	01.06.1999 –	4006367 4006368	_____ _____	/шт. /шт.

[+] Без надбавки к цене

<b>ЗАКАЗ</b>	№ заказчика: _____	№ заказа / комис.: _____	<b>* Данные обязательно сверять с данными на заводской табличке!</b>	
	Заказчик: _____	Год выпуска: _____	№ заказа: _____	№ ворот: _____
	Адрес доставки: _____	Печать и подпись _____	№ изделия: _____	Тип: _____
	Город/дата: _____			

# 13. Надбавка к цене

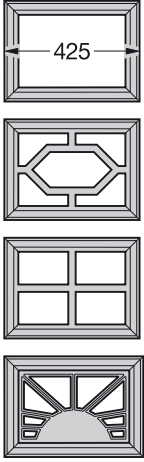
Изделие	Описание	Период производства	№ арт.	Кол-во	€
	<b>Надбавка к цене за каждое кассетное остекление S (425 мм), для двустенных секций ворот</b>			шт.	
	только вырез	01.06.1999 –	4007091	_____	/шт.
	Мотив Standard, прозрачное стекло	01.06.1999 –	3053264	_____	/шт.
	Мотив Standard, кристаллической структуры	01.06.1999 –	3053255	_____	/шт.
	Мотив № 1, прозрачное стекло	01.06.1999 –	3053265	_____	/шт.
	Мотив № 1, кристаллической структуры	01.06.1999 –	3053256	_____	/шт.
	Мотив № 2, прозрачное стекло	01.06.1999 –	3053266	_____	/шт.
	Мотив № 2, кристаллической структуры	01.06.1999 –	3053257	_____	/шт.
	Мотив Sonne, прозрачное стекло	01.03.2004 –	4007124	_____	/шт.
	Мотив Sonne, кристаллической структуры	01.03.2004 –	4007125	_____	/шт.
	Мотив Sunrise S10, прозрачное стекло	01.03.2004 –	3074456	_____	/шт.
	Мотив Sunrise S10, кристаллической структуры	01.03.2004 –	3074457	_____	/шт.
	Мотив Sunrise S20, прозрачное стекло	01.03.2004 –	3074458	_____	/шт.
	Мотив Sunrise S20, кристаллической структуры	01.03.2004 –	3074459	_____	/шт.
	Мотив Sunrise S30, прозрачное стекло	01.03.2004 –	3074460	_____	/шт.
	Мотив Sunrise S30, кристаллической структуры	01.03.2004 –	3074461	_____	/шт.
	Мотив Sunrise S40, прозрачное стекло	01.03.2004 –	3074462	_____	/шт.
	Мотив Sunrise S40, кристаллической структуры	01.03.2004 –	3074463	_____	/шт.
	Мотив Sunrise S50, прозрачное стекло	01.03.2004 –	3074464	_____	/шт.
	Мотив Sunrise S50, кристаллической структуры	01.03.2004 –	3074465	_____	/шт.
Мотив Sunrise S60, прозрачное стекло	01.03.2004 –	3074466	_____	/шт.	
Мотив Sunrise S60, кристаллической структуры	01.03.2004 –	3074467	_____	/шт.	

[+] Без надбавки к цене

<b>ЗАКАЗ</b>	№ заказчика: _____		№ заказа/комис.: _____		<b>* Данные обязательно сверять с данными на заводской табличке!</b>	
	Заказчик: _____		Адрес доставки: _____		№ заказа: _____	№ ворот: _____
	Город/дата: _____		Печать и подпись: _____		№ изделия: _____	Тип: _____
					Год выпуска: _____	

# 13. Надбавка к цене

Изделие	Описание	Период производства	№ арт.	Кол-во	€
	<b>Надбавка к цене за каждое кассетное остекление М (650 мм), для двустенных секций ворот</b>			шт.	
	только вырез	01.06.1999 –	4007092	_____	/шт.
	Мотив Standard, прозрачное стекло	01.06.1999 –	3054011	_____	/шт.
	Мотив Standard, кристаллической структуры	01.06.1999 –	3054014	_____	/шт.
	Мотив № 1, прозрачное стекло	01.06.1999 – 28.02.2011	3054012	_____	/шт.
	Мотив № 1, кристаллической структуры	01.06.1999 – 28.02.2011	3054015	_____	/шт.
	Мотив № 2, прозрачное стекло	01.06.1999 –	3054013	_____	/шт.
	Мотив № 2, кристаллической структуры	01.06.1999 –	3054016	_____	/шт.
	Мотив Sonne, прозрачное стекло	01.03.2004 – 28.02.2011	4007126	_____	/шт.
	Мотив Sonne, кристаллической структуры	01.03.2004 – 28.02.2011	4007127	_____	/шт.
	Мотив Sunrise M10, прозрачное стекло	01.03.2004 – 28.02.2011	3061797	_____	/шт.
	Мотив Sunrise M10, кристаллической структуры	01.03.2004 – 28.02.2011	3061798	_____	/шт.
	Мотив Sunrise M20, прозрачное стекло	01.03.2004 – 28.02.2011	3061799	_____	/шт.
	Мотив Sunrise M20, кристаллической структуры	01.03.2004 – 28.02.2011	3061800	_____	/шт.
	Мотив Sunrise M30, прозрачное стекло	01.03.2004 – 28.02.2011	3061801	_____	/шт.
	Мотив Sunrise M30, кристаллической структуры	01.03.2004 – 28.02.2011	3061802	_____	/шт.
	Мотив Sunrise M40, прозрачное стекло	01.03.2004 – 28.02.2011	3061803	_____	/шт.
	Мотив Sunrise M40, кристаллической структуры	01.03.2004 – 28.02.2011	3061804	_____	/шт.
	Мотив Sunrise M50, прозрачное стекло	01.03.2004 – 28.02.2011	3061805	_____	/шт.
	Мотив Sunrise M50, кристаллической структуры	01.03.2004 – 28.02.2011	3061806	_____	/шт.

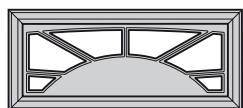
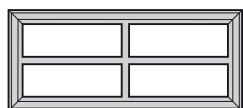
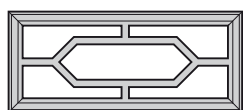

[+] Без надбавки к цене

<b>ЗАКАЗ</b>	№ заказчика: _____	№ заказа / комис.: _____	<b>* Данные обязательно сверять с данными на заводской табличке!</b>	
	Заказчик: _____	Год выпуска: _____	№ заказа: _____	№ ворот: _____
	Адрес доставки: _____	Печать и подпись: _____	№ изделия: _____	Тип: _____
	Город/дата: _____			

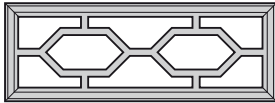
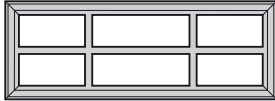
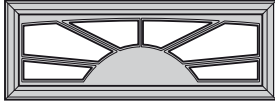

# 13. Надбавка к цене

Изделие	Описание	Период производства	№ арт.	Кол-во	€
	<b>Надбавка к цене за каждое кассетное остекление L (1034 мм), для двустенных секций ворот</b>			шт.	
	только вырез	01.03.2003–	4007093	_____	/шт.
	Мотив Standard, прозрачное стекло	01.03.2003–	3060005	_____	/шт.
	Мотив Standard, кристаллической структуры	01.03.2003–	3060011	_____	/шт.
	Мотив № 1, прозрачное стекло	01.03.2003–28.02.2011	3060007	_____	/шт.
	Мотив № 1, кристаллической структуры	01.03.2003–28.02.2011	3060013	_____	/шт.
	Мотив № 2, прозрачное стекло	01.03.2003–28.02.2011	3060009	_____	/шт.
	Мотив № 2, кристаллической структуры	01.03.2003–28.02.2011	3060015	_____	/шт.
	Мотив Sunrise L10, прозрачное стекло	01.03.2004–28.02.2011	3061807	_____	/шт.
	Мотив Sunrise L10, кристаллической структуры	01.03.2004–28.02.2011	3061808	_____	/шт.
	Мотив Sunrise L20, прозрачное стекло	01.03.2004–28.02.2011	3061809	_____	/шт.
	Мотив Sunrise L20, кристаллической структуры	01.03.2004–28.02.2011	3061810	_____	/шт.
	Мотив Sunrise L30, прозрачное стекло	01.03.2004–28.02.2011	3061811	_____	/шт.
	Мотив Sunrise L30, кристаллической структуры	01.03.2004–28.02.2011	3061812	_____	/шт.
	Мотив Sunrise L40, прозрачное стекло	01.03.2004–28.02.2011	3061813	_____	/шт.
	Мотив Sunrise L40, кристаллической структуры	01.03.2004–28.02.2011	3061814	_____	/шт.

[+] Без надбавки к цене

<b>ЗАКАЗ</b>	№ заказчика: _____		№ заказа/комис.: _____		<b>* Данные обязательно сверять с данными на заводской табличке!</b>	
	Заказчик: _____		Адрес доставки: _____		№ заказа: _____	№ ворот: _____
	Город/дата: _____		Печать и подпись _____		№ изделия: _____	Тип: _____
					Год выпуска: _____	

# 13. Надбавка к цене

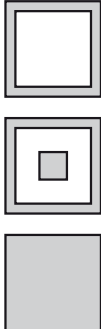
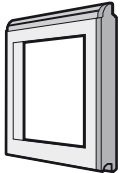
Изделие	Описание	Период производства	№ арт.	Кол-во	€
	<b>Надбавка к цене за мотив</b>			шт.	
	Мотив 450, ширина ворот до 3000 мм	01.03.2003 –	3059686	_____	/шт.
	Мотив 450, ширина ворот от 3000 мм	01.03.2003 –	3059687	_____	/шт.
	Мотив 451	01.03.2003 –	3059712	_____	/шт.
	Мотив 461, прозрачное стекло	01.03.2003 –	4005818	_____	/шт.
	Мотив 461, кристаллической структуры	01.03.2003 –	4005819	_____	/шт.
	Мотив 452	01.03.2003 –	3059713	_____	/шт.
	Мотив 462, прозрачное стекло	01.03.2003 –	4005828	_____	/шт.
	Мотив 462, кристаллической структуры	01.03.2003 –	4005829	_____	/шт.
	Мотив 453	01.03.2003 –	3059714	_____	/шт.
	Мотив 463, прозрачное стекло	01.03.2003 –	4005838	_____	/шт.
	Мотив 463, кристаллической структуры	01.03.2003 –	4005839	_____	/шт.
	Мотив 454	01.03.2003 –	3059715	_____	/шт.
	Мотив 455	01.03.2003 –	3059716	_____	/шт.
	Мотив 456	01.03.2003 –	3059717	_____	/шт.
	Мотив 457	01.03.2003 –	3059718	_____	/шт.
	Мотив 458	01.03.2003 –	3059719	_____	/шт.
	Мотив 459	01.03.2003 –	3070282	_____	/шт.
	Мотив 469, прозрачное стекло	01.03.2003 –	4005848	_____	/шт.
Мотив 469, кристаллической структуры	01.03.2003 –	4005849	_____	/шт.	
	<b>Надбавка к цене за алюминиевую раму в боковой двери, из стандартного профиля (NF), с заполнением</b>			шт.	
	прозрачным остеклением из пластмассы (FK), 3 мм	01.06.1999 –	4003864	_____	/шт.
	остеклением из пластмассы кристаллической структуры (KR), 3 мм	01.06.1999 –	4003865	_____	/шт.
	двойным остеклением из пластмассы, прозрачным (S2), 26 мм	01.06.1999 –	4003071	_____	/шт.
	двойным остеклением из пластмассы, кристаллической структуры (R2), 26 мм	01.06.1999 –	4003072	_____	/шт.
	двойным остеклением из поликарбоната, прозрачным (C2), 26 мм	01.06.1999 –	4003073	_____	/шт.
	двойным стеклянным блоком с перегородками (S), 16 мм	01.06.1999 –	4003867	_____	/шт.
	тянутой решеткой из нерж. стали (SE)	01.06.1999 –	4003868	_____	/шт.

[+] Без надбавки к цене

<b>ЗАКАЗ</b>	№ заказчика: _____		№ заказа: _____	
	Заказчик: _____			
	Адрес доставки: _____			
	Город/дата: _____		Печать и подпись _____	

# 13. Надбавка к цене

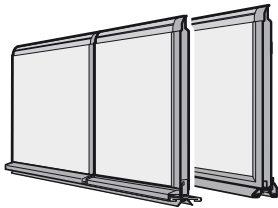
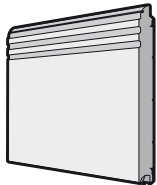
Изделие	Описание	Период производства	№ арт.	Кол-во	€
	<b>Надбавка к цене за калитку</b> без порога с порогом	01.03.2003 – 01.05.2000 – 31.03.2005	4007130 4007131	шт. _____ _____	[+] /м
	<b>Надбавка к цене за контакт для калитки</b> без порога с порогом без порога, подготовка под VL 2	01.03.2003 – 01.05.2000 – 31.03.2005 01.03.2005 –	439964 439963 439967	шт. _____ _____ _____	/шт. /шт. /шт.
	<b>Надбавка к цене за вставки серии Design</b> Мотив 500, прерывистые вставки Мотив 501, сплошные вставки	01.07.2015 – 01.07.2015 –	4013044 4013045	шт. _____ _____	/шт. /шт.

[+] Без надбавки к цене

<b>ЗАКАЗ</b>	№ заказчика: _____		№ заказа/комис.: _____		* Данные обязательно сверять с данными на заводской табличке!	
	Заказчик: _____		Адрес доставки: _____		№ заказа: _____	№ ворот: _____
	Город/дата: _____		Печать и подпись _____		№ изделия: _____	Тип: _____
					Год выпуска: _____	



# Условия поставки (состояние 1. 6. 2003 г.)

## I. Условия поставки

### § 1 Общие положения

1. Наши условия поставки действуют лишь по отношению к предпринимателям (§ 14 Гражданского кодекса РФ - BGB). Они имеют исключительную юридическую силу. Не признаются общие условия заключения торговых сделок, которые противоречат нашим условиям поставки, отменяются от них или дополняют их, даже если, несмотря на знание этого факта, в отношении этого различия или противоречия не высказывалось недвусмысленное возражение и (или) поставка осуществляется без оговорок.
2. Эти условия поставки действуют в отношении всех настоящих и будущих деловых связей. Тем самым утрачивают силу предшествующие, например имеющие другие формулировки условия поставщика.
3. Предприниматель, именуемый в дальнейшем Заказчиком, в смысле этих условий поставки является физическим или юридическим лицом или правоспособным товариществом, которое при заключении сделки осуществляет свою промышленную или самостоятельную профессиональную деятельность (§ 14 BGB).
4. Заказчик - это лицо, принимающее или использующее изделия гарантированного качества, обязуется обеспечить в любое время доступ к месту использования изделий нейтральным испытательным институтам, которым поручено контролировать изделия и разрешать проверку качества. Возможная проверка осуществляется в рамках обеспечения защиты изделий и является бесплатным для получателя или пользователя.
5. Если только настоящие условия не предусматривают другого положения, то действуют термины и определения ИНКОТЕРМС (International Commercial Terms) в редакции 2000 г.

### § 2 Коммерческое предложение и заключение сделок

1. Наши коммерческие предложения являются предложениями без обязательств. Оставляем собой право на внесение технических изменений, а также изменений формы, цвета и (или) веса в пределах, приемлемых для заказчика. Вид изделия и объем поставки определяются нашим письменным подтверждением заказа.
2. Предоставляя заказ, заказчик заявляет о том, что он хочет приобрести заказываемое изделие и принимает на себя тем самым соответствующие обязательства. Заказ считается принятым только лишь после того, как направлено подтверждение заказа или осуществляется поставка товара. Документация, например образцы, проспекты, каталоги, рисунки, чертежи, данные веса и размеров, являются определяющими лишь приблизительно, если только о них недвусмысленно не заявлено письменно, что они имеют обязательный характер. Дополнительные договоренности или заверения должны быть оформлены в письменной форме. В случае изделий, которые специально поставляются по заказу, договор считается заключенным после нашего письменного подтверждения, даже если относительно конструктивного исполнения еще требуются соответствующие разъяснения, которые отражаются на сроке поставки товара. Поставщик сохраняет за собой право в течение срока поставки вносить конструктивные изменения и изменять форму изделия, если только при этом не происходит принципиальное изменение предмета поставки, а также его функции и внешнего вида. Это не влечет за собой изменения цены. Разрешена поставка изделия по частям.
3. Поставщик оставляет за собой право собственности и авторские права на коммерческие предложения, чертежи и другую подобную документацию. Это касается также документов, имеющих гриф секретных. Доступ третьих лиц к этим документам запрещается без нашего недвусмысленного предварительного разрешения.

### § 3 Цены и условия оплаты

1. Цены являются ценами поставки на условиях франко-завод поставщик, включая предусмотренный законом налог на добавленную стоимость, который будет отдельно указан в счете в размере, определяемом законом на день выставления счета. Цены включают в себя затраты на упаковку, за исключением небольших частей и запасных частей. Если заказчик требует отправки товара, то стоимость транспортировки будет учтена в счете дополнительно.
2. Затраты, вызванные изменениями характера или объема поставки по желанию заказчика, осуществляются за счет заказчика, и (или) возникают вследствие выполнения принятых позже или непредвиденных положений и требований официальных учреждений, также отдельно выставляются в счет помимо цены, указанной в нашем коммерческом предложении.
3. Если после предоставления коммерческого предложения происходит повышение цены на материалы или происходит повышение налогов и платежей, то поставщик имеет право соответствующим образом скорректировать свои цены.
4. Монтажные затраты выставляются в счет отдельно.
5. Снижение суммы с учетом размера скидки (при оплате наличными) требует специальной письменной договоренности.
6. Если только не достигнута другая договоренность, то покупная цена подлежит оплате без вычетов в течение 10 дней с момента выставления счета. В остальном действуют предусмотренные законом положения, связанные с задержкой платежа.
7. Заказчик имеет право на взаимный счет требований поставщика и (или) возмещение расходов за юридическую силу, являются беспорядочными и признаны нами.
8. Заказчик может реализовать свои права удержания только в такой степени, в какой его претензия основывается на тех же договорных отношениях.
9. Платежные поручения, чеки или векселя принимаются только в соответствии со специальной договоренностью и только в интересах платежа, но не в счет уплаты. Затраты, связанные с векселями, дисконтированием и иными расходами несет заказчик.
10. Наши требования подлежат немедленной оплате независимо от цели платежа и от срока действия принятого кредитованного векселя, если не соблюдаются условия оплаты и (или) нам становятся известны обстоятельства, которые могут понизить кредитоспособность заказчика. Без ущерба для широких законодательных прав мы имеем также право осуществить тогда еще не осуществленные поставки и (или) не оказанные услуги на условиях предварительной платы или гарантии. Кроме того, мы можем отказаться от перепродажи и возврата товара и предоставить все права заказчика и овладеть им таким образом, чтобы при этом заказчик не имел права удержания или другого подобного права. Мы имеем право продать по нашему усмотрению полученные назад товары с целью зачисления полной цены при этом выручки в счет наших не оплаченных требований.

### § 4 Переход риска

1. Поставка производится на условиях франко-завод поставщик.
2. Риск случайной утраты товара и случайного ухудшения качества предмета покупки переходит заказчику при передаче, при поставке товара в иное место, чем место заключения договора, и при поставке предмета покупки транспортирующей организацией.
3. Если заказчик требует просрочку получения поставленного товара, то риск случайной утраты товара и случайного ухудшения качества предмета покупки переходит к нему со дня готовности к отправке товара. Возникающие при этом затраты на хранение товара несет заказчик.
4. Указанные выше положения пунктов 1 - 4 действуют также в случае поставки по частям.
5. При бесплатной поставке заказчик обязан немедленно разгрузить транспортное средство. Время простоя всегда оплачивает заказчик. При поставке франко-строительная площадка согласованная цена всегда подразумевает франко-автопарк на дороге, пригодной для езды и ровной местности. Разгрузка, включая транспортировку к месту использования или хранения входит в обязанности заказчика, который в случае задержки должен оплатить также расходы и риск при разгрузке или штабелировании или помещении на склад или обратной транспортировке.
6. Лицо, принимающее от имени заказчика груз на месте разгрузки, считается уполномоченным принять груз с взятием на себя связанных с этим обязательств.
7. При поставке изделий, имеющих ценные части, ущерб, связанный с разбитым стеклом, признается только в том случае, если поставщик обязан возместить ущерб и заказчик или лицо, представляющее его при приеме товара немедленно делает рекламационную запись на товарно-транспортной накладной о повреждении стекла. Дефекты и повреждения, в связи с которыми заказчик направляет рекламацию, дают право отказаться от приема товара лишь в том случае, когда они значительно снижают потребительские качества изделия.

### § 5 Сроки поставки

1. Сроки поставки, указанные поставщиком, рассчитываются с момента технического разъяснения заказа (окончательное выяснение размеров, пригодности и средств специального оснащения) до момента предоставления изделия заказчику. Необходимым условием своевременного выполнения заказов является, в числе прочего то, что заказчик выполняет все свои обязанности, предусмотренные договором. Сроки и даты поставки, названные поставщиком, являются не обязательными до тех пор, пока стороны не договорятся о том, что эти сроки являются обязательными и не зафиксированы это недвусмысленно в письменной форме. Задержки поставки изделий и оказания услуг, вызванные форс-мажорными обстоятельствами и событиями, которые существенно затрудняют поставщику осуществление поставки или делают ее невозможной, к которым относятся, в частности, возникшие не по вине поставщика после заключения договора трудности приобретения материалов, нарушения производственного процесса, забастовки, бойкота, постановления официальных учреждений и т.д., также, если они возникают у субпоставщиков или их субпоставщиков - дают поставщику право отсрочить поставку изделий или предоставления услуг на срок действия указанных обстоятельств с добавлением соразмерного дополнительного времени или же полностью или частично расторгнуть договор из-за его еще не выполненной части.
2. Заказчик может установить на дополнительный срок поставки изделия или предоставления услуги лишь в том случае, если подтвержденный срок поставки будет просрочен более чем на три недели. Этот дополнительный срок должен быть разумным и должен составлять не менее трех недель. После безуспешного окончания дополнительного срока поставки заказчик имеет право расторгнуть договор. Право на возмещение ущерба при этом исключается. Это положение не действует в случае умысла или грубой халатности при условии, что умысел связан с существенным нарушением обязательств, а также в случае нанесения по собственной вине ущерба здоровью и жизни какого-то лица, включая его убийство, прав на возмещение ущерба, вытекающих из закона об ответственности за качество выпускаемой продукции, а также в случае гарантии и твердой коммерческой сделки (на срок).

### § 6 Оговорка о праве собственности

1. Поставляемые товары остаются собственностью поставщика до выполнения всех без исключения претензий и требований, независимо от характера юридического основания. При непрерывных отношениях с заказчиком оговорка о праве собственности является также гарантией реализации складского товара.
2. Поставщик имеет право перепродажи товаров, поставленных с оговоркой о праве собственности в рамках надлежащих деловых отношений вплоть до отмены поставки в любой момент времени и до тех пор, пока заказчик не допустил просрочки платежа по нашему счету. Наше право самостоятельно взыскать требование сохраняется неизменным при этом. Предоставление товара в качестве залога или передача кредитором права собственности, полностью или частично, запрещены без недвусмысленного письменного разрешения поставщика до тех пор, пока сохраняется право собственности поставщика на товар вплоть до его полной оплаты.
3. Все требования заказчика на перепродажу товара, право собственности на которых сохраняется за поставщиком, уже сейчас полностью передано поставщику, а именно - до оплаты всех без исключения требований поставщика. Настоящим поставщик принимает уступаемые права. Если поставщик принимает полагающиеся ему требования из перепродажи товара, на который он сохраняет право собственности, в условиях отношений, предусматривающих взаиморасчеты с помощью конкурентного счета, то

настоящим он полностью уступает I. Условия поставки поставщику конкурентные требования по отношению к покупателю товара. Поставщик настоящим принимает и это уступаемое ему право. После успешного сальдирования вместо конкурентного требования возникает признанное сальдо, которое считается просроченным в пределах суммы, о которой была достигнута договоренность в первоначальном конкурентном требовании. В случае монтажа товара, в отношении которого сохраняется право собственности поставщика, в каком-либо здании действуют соответствующие положения предшествующего абзаца относительно цессии требования из рабочего договора поставщика с его заказчиком. По нашему требованию он обязан немедленно сообщить лицу, принимающему у него товар, о переступке прав и предоставить нам информацию и документы, необходимые для реализации нашего права.

4. Обработка, модернизация или монтаж заказчиком товара, в отношении которого сохраняется право собственности поставщика, не освобождает от обязанности возмещения ущерба. В случае соединения или обработки товара, на который сохраняется право собственности поставщика, с другими товарами, не являющимися собственностью поставщика, то поставщик приобретает право совместной собственности на новые изделия в размере, пропорциональном доле стоимости товара, в отношении которого он имеет право собственности, в общей стоимости собранного / обработанного изделия на момент осуществления соединения или обработки. Если в результате повреждения, ухудшения качества, потери или разрушения товара, в отношении которого сохраняется право собственности поставщика или в силу каких-либо других причин заказчик может предъявить претензии страхователям или третьим лицам, то эти претензии вместе со всеми сопутствующими правами также передаются нам заранее. Претензы, вытекающие из сохранения права собственности поставщика на проданный товар, и все их особые формы, указанные в настоящих условиях действуют до полного освобождения также от возможных обязательств, которые мы можем при необходимости взять на себя в интересах заказчика. Если впоследствии стоимость гарантии превышает стоимость оплаченных требований более чем на 20 %, то мы обязаны по требованию заказчика освободить по собственному усмотрению гарантии в соответствующем размере. Мы имеем право в любое время входить в служебные и производственные помещения заказчика для установления наличия товара, в отношении которого сохраняется наше право собственности. Заказчик обязан защищать поставляемый товар от пожара, повреждений, вызываемых водой и кражи в течение всего времени, пока сохраняется право собственности поставщика на поставленный товар. Заказчик обязан немедленно сообщать поставщику обо всех мерах принудительного взыскания в отношении какого-либо из поставленных товаров, на который сохраняется право собственности поставщика, и пересылать поставщику копии приказов о наложении арестов и протоколов описи имущества. Кроме того, он обязан принимать все необходимые меры с тем, чтобы исключить осуществление принудительного взыскания.
7. При нарушении заказчиком условий договора, в частности при просрочке платежа, мы имеем право отмены договора и забрать заказное товар. В отношении которого сохраняется наше право собственности. С целью возвращения товара заказчик предоставляет нам безотзывное право беспрепятственного доступа в его служебные и складские помещения и право забирать товар с собой.

### § 7 Претензии, связанные с дефектами и неисправностями

1. Претензии заказчика, связанные с обнаруженными дефектами и неисправностями товара, могут быть признаны только в том случае, если он надлежащим образом выполнил свои обязанности, связанные с обследованием товара и представлением рекламации, которые предусмотрены § 377 Германского торгового уложения (HGB). При обнаружении неисправности или дефекта необходимо письменно сообщить о них поставщику с указанием вида и объема дефекта (неисправности). В случае рекламации, представленной с нарушением предусмотренных сроков, и (или) оформленной не надлежащим образом, срок считается принятым без рекламации.
2. Поставщик товара имеет право по собственному усмотрению либо устранить обнаруженный дефект (неисправность), либо осуществить новую поставку с целью замены некондиционного товара.
3. Определение для качества покупаемого товара определяется лишь описанием изделия или подтверждением заказа изготовителем. Официальные высказывания, расхваливание или реклама изготовителя не имеют значения для определения качества товара, соответствующей договору.
4. Поставщик несет ответственность в соответствии с положениями закона, если только заказчик предъявляет требования о возмещении ущерба, который вызван умыслом или грубой халатностью или соответствующим умыслом или грубой халатностью какого-то представителя или помощника, выполняющего поручения поставщика. Если поставщику не может быть поставлено в вину умышленное или вызванное грубой халатностью нарушение его обязательств или обязанностей, то обязанность возмещения ущерба ограничивается лишь нарушением предусмотренных сроков, и (или) оформленной не надлежащим образом поставщика ущерб жизни и здоровью какого-либо лица, включая его убийство, а также обязательной ответственности в соответствии с законом об ответственности за качество выпускаемой продукции.
5. Заказчик получает 10-летнюю гарантию безопасной и надежной работы гаражных ворот Hörmann, начинающаяся с момента покупки. Начиная с момента покупки, покупатель получает 5-летнюю гарантию на пружины, проволочные канаты, ходовые ролики, шарниры и направляющие ролики для гаражных ворот при условиях хранения и макс. 5 циклов срабатывания ворот (открыть/закрыть) в день. Гарантийный срок для новой поставки с целью замены некондиционного товара составляет 6 месяцев, однако, не менее текущего гарантийного срока. Право на гарантию действует только в той стране, в которой были куплены гаражные ворота Hörmann. Товар должен быть приобретен только в указанных нами каналах сбыта. Право на гарантию распространяется только на дефекты и неисправности предмета договора. Доказательством права на гарантию является полностью заполненная гарантийная карта вместе с канцелярскими принадлежностями и макс. 5 циклов срабатывания ворот (открыть/закрыть) в день. Мы устраним все дефекты и неисправности изделия Hörmann, в отношении которых доказано, что они вызваны дефектами материала или изготовления. Мы обязуемся по собственному усмотрению бесплатно заменить забракованный товар качественным товаром. Мы не несем при этом затраты, связанные с демонтажом, монтажом и отправкой товара. Замененные части становятся нашей собственностью. Исключаются дефекты и неисправности, вызванные обычным изнашиванием, некалкалифицированным монтажом и не надлежащим техническим обслуживанием и уходом, неправильным вводом в эксплуатацию и обслуживанием оборудования, разрушением, вызванным небрежностью или злым умыслом, а также вызванные действием внешних факторов таких, как огонь, вода, соли, щелочи, кислоты, необычные атмосферные условия; механические повреждения вследствие неправильной транспортировки и монтажа, покрытия грунтом или другой защиты поверхности, неправильного или несвоевременного производственного защитного окрашивания, ремонта, выполненного некалкалифицированными лицами, использование изделий, которые изготовлены из материалов, не соответствующих гарантии. Гарантия не действует в случае удаления заводского номера или привнесения его в состояние, при котором его нельзя прочесть.
6. Срок давности для предъявления заказчиком рекламаций, в отношении которых не действует срок в соответствии с § 438, абзац 1, № 2 Гражданского кодекса РФ (BGB), составляет один год с момента поставки товара, если заказчик надлежащим образом выполнил свои обязанности, связанные с представлением рекламации, указанные в пункте 3 выше. Срок представления требований о возмещении ущерба составляет один год при условии выполнения положений § 438, абзац 1, № 2 и § 479 BGB.
7. Заказчик не получает от поставщика гарантий в юридическом смысле. Это никоим образом не отражается на гарантиях изготовителя.
8. Выходящие за указанные пределы договорные или прочие претензии заказчика исключены. В частности, мы не отвечаем за ущерб, который возник не непосредственно в поставляемом товаре и за упущенную прибыль или прочие имущественный ущерб заказчика.
9. Изготовитель не имеет права переступить претензии в связи с дефектами изделия.
10. Естественное изнашивание, например, таких изнашивающихся частей как пружины, не является дефектом изделия.
11. Проводя переговоры, связанные с рекламацией, мы не отказываемся от возмещения в связи с несвоевременным представлением рекламации и (или) представлением недостаточно оформленной рекламации. Лицо, которое уполномочено проводить дефект, не имеет права признавать обоснованность дефекта с соответствующими для нас последствиями.

### § 8 Ограничения ответственности

1. В случае остальных требований возмещения ущерба поставщик отвечает в случае нарушения обязанности, вызванных легкой неосторожностью, только за дефекты, типичные с учетом характера предмета купли-продажи. Это же положение действует также в случае нарушения обязанности, вызванных легкой неосторожностью, законным представителем поставщика или помощником, выполняющим поручения поставщика. Ответственность за нарушение поставщиком несущественных договорных обязанностей, вызванное легкой неосторожностью, исключается.
2. Ответственность за нанесенный по собственной вине ущерб жизни или здоровью какого-либо лица, включая его убийство, остается в силе; так же, как и обязательная ответственность, предусмотренная законом об ответственности за качество выпускаемой продукции.
3. В случае нарушения какого-либо обязательства, существовавшего до момента заключения договора или прегрешения выполнено обязанностей (§§ 311 абзац 2, 311 а BGB), существовавшим уже при заключении договора, наша обязанность компенсировать убыток ограничивается негативным договорным интересом.

### § 9 Срок действия

1. Срок давности для предъявления заказчиком претензии об устранении дефектов составляет при условии выполнения положения § 438 абзац 1, № 2: 5 лет для изделий, используемых в зданиях и сооружениях; 479 BGB регрессивные иски - два года с момента поставки товара. Тем самым право на расторжение договора и снижение покупной цены исключено в соответствии с положениями закона.
2. Срок давности для рекламаций, являющихся следствием новой поставки взамен некондиционного товара и работ по устранению дефектов составляет 6 месяцев; однако, они действуют, как минимум, до конца первоначального гарантийного срока.
3. Претензии, возникшие на основании положений закона об ответственности за качество выпускаемой продукции, в случаях умысла, грубой халатности или злого умысла, а также при нанесении ущерба жизни и здоровью какого-то лица, включая его убийство, и в случае имеющейся гарантии, могут быть предъявлены в течение срока, предусмотренного законом.

### § 10 Заключительные положения

1. В отношении условий поставки и связанных с ними вопросов действует право Федеративной Республики Германии. Положения торгового права Объединенных Наций не применяются.
2. Дополнительные договоренности и изменения должны быть письменно подтверждены поставщиком. Это относится к письменным документам, которые являются частью письменных документов и дополнений.
3. Поставщик сохраняет за собой право по собственному выбору подать иск в суд по месту нахождения заказчика. Во всех остальных случаях исключительным местом судопроизводства для обеих договаривающихся сторон является г. Билефельд, Германия.
4. Местом исполнения для обеих договаривающихся сторон является местонахождение соответствующего завода-поставщика или склад поставщика, с которого отправляется товар, местом для обязанности заказчика является местонахождение Hörmann KG Verkaufsgesellschaft в Штайнгагене.
5. В случае писем и т.п. обязательными для сторон являются тексты на немецком языке.
6. В случае если отдельные положения договора, включая настоящие условия поставки, утратят силу полностью или частично, это никоим образом не отражается на действительности остальных положений. Положение, полностью или частично утратившие силу, должно быть заменено положением, экономический результат которого будет как можно более близким результату положения, утратившего силу.

# Hörmann: качество без компромиссов



Hörmann KG Amshausen, Германия



Hörmann KG Antriebstechnik, Германия



Hörmann KG Brandis, Германия



Hörmann KG Brockhagen, Германия



Hörmann KG Dissen, Германия



Hörmann KG Eckelhausen, Германия



Hörmann KG Freisen, Германия



Hörmann KG Ichtershausen, Германия



Hörmann KG Werne, Германия



Hörmann Genk NV, Бельгия



Hörmann Alkmaar B.V., Нидерланды



Hörmann Legnica Sp. z o.o., Польша



Hörmann Beijing, Китай



Hörmann Tianjin, Китай



Hörmann LLC, Montgomery IL, США



Hörmann Flexon LLC, Burgettstown PA, США

Hörmann – единственный производитель на международном рынке, предлагающий «из одних рук» все основные строительные элементы, которые изготавливаются на высокоспециализированных предприятиях в соответствии с новейшими техническими достижениями. Имея широкую торговую и сервисную сеть в Европе и представительства в Америке и Китае, Hörmann является надежным поставщиком высококачественных строительных конструкций. Hörmann – качество без компромиссов.

**ГАРАЖНЫЕ ВОРОТА**  
**ПРИВОДЫ**  
**ПРОМЫШЛЕННЫЕ ВОРОТА**  
**ПЕРЕГРУЗОЧНЫЕ СИСТЕМЫ**  
**ДВЕРИ**  
**КОРОБКИ**

